

KENWOOD

DNX450TR

ΣΥΣΤΗΜΑ ΠΛΟΗΓΗΣΗΣ GPS

Οδηγός γρήγορης εκκίνησης

JVC KENWOOD Corporation

Μπορείτε να ενημερώσετε το σύστημα συνδέοντας μια συσκευή USB που περιέχει ένα αρχείο ενημέρωσης.
Για την ενημέρωση του συστήματος, επισκεφθείτε τη διεύθυνση <<http://www.kenwood.com/cs/ce/>>.

Περιεχόμενα

Πληροφορίες για τον Οδηγό γρήγορης εκκίνησης	2
Προληπτικά μέτρα.....	3
Προφυλάξεις ασφαλείας και σημαντικές πληροφορίες.....	4
Πρώτο βήμα.....	6
Λειτουργίες των πλήκτρων στην πρόσοψη	8
Κοινές λειτουργίες	9
Πώς να χρησιμοποιείτε το σύστημα πλοήγησης	10
Αναπαραγωγή μουσικής.....	12
Αναπαραγωγή ταινίας/Προβολή εικόνας.....	13
Ακρόαση DAB/ Ραδιοφώνου	14
Πώς να πραγματοποιήσετε τηλεφωνική κλήση	15
Εγκατάσταση.....	16
Σχετικά με αυτή τη μονάδα.....	24

Πληροφορίες για τον Οδηγό γρήγορης εκκίνησης

Σε αυτές τις συνοπτικές οδηγίες χρήσης περιγράφονται οι βασικές λειτουργίες αυτής της μονάδας.

Για τις λειτουργίες, που δεν περιγράφονται σε αυτόν τον οδηγό, ανατρέξτε στο εγχειρίδιο οδηγιών χρήσης στον παρακάτω ιστότοπο:

<http://manual.kenwood.com/edition/im385/>



Για να ανατρέξετε στο Εγχειρίδιο οδηγιών χρήσης, απαιτείται ένα PC με Microsoft® Windows XP/Vista/7/8 ή Mac OS X® 10.4 ή νεότερο καθώς και το πρόγραμμα Adobe® Reader™ 7.1 ή Adobe® Acrobat® 7.1 ή νεότερο. Το παρόν Εγχειρίδιο οδηγιών χρήσης υπόκειται σε αλλαγές για τροποποίηση των τεχνικών χαρακτηριστικών και ούτω καθεξής. Πρέπει να βεβαιώνετε ότι έχετε κατεβάσει την τελευταία έκδοση του Εγχειριδίου οδηγιών χρήσης.

ΣΗΜΕΙΩΣΗ

- Οι προσόψεις, που εικονίζονται σε αυτό το εγχειρίδιο οδηγιών, αποτελούν παραδείγματα για λόγους αποσαφήνισης των επεξηγήσεων χειρισμού. Για αυτό το λόγο, ενδέχεται να διαφέρουν από τις πραγματικές προσόψεις.
- Σε αυτό το εγχειρίδιο χρησιμοποιείται για όλες τις ονομασίες μοντέλων η παρακάτω συντόμευση.
- Στις διαδικασίες χειρισμού, οι παρενθέσεις/αγκύλες επισημαίνουν το πλήκτρο ή το κουμπί που θα πρέπει να πατήσετε.
 - < >: Επισημαίνει το όνομα των πλήκτρων πρόσοψης.
 - []: Επισημαίνει το όνομα των πλήκτρων αφής

Προληπτικά μέτρα

▲ ΠΡΟΕΙΔΟΠΟΙΗΣΗ

■ Για την αποφυγή πρόκλησης τραυματισμού ή φωτιάς, λάβετε τα παρακάτω προληπτικά μέτρα:

- Για να αποφευχθεί η πιθανότητα πρόκλησης βραχυκυκλώματος, μην τοποθετείτε ή αφήνετε ποτέ μεταλλικά αντικείμενα (όπως κέρματα ή μεταλλικά εργαλεία) μέσα στη μονάδα.
- Μην κοιτάζετε ή στρέφετε τα μάτια σας παρατεταμένα στην οθόνη της μονάδας, όταν οδηγείτε.
- Εάν αντιμετωπίσετε προβλήματα κατά την τοποθέτηση, συμβουλευθείτε τον τοπικό αντιπρόσωπο της Kenwood.

■ Προληπτικά μέτρα για τη χρήση της μονάδας

- Όταν αγοράζετε προαιρετικά εξαρτήματα, απευθυνθείτε στον τοπικό αντιπρόσωπο της Kenwood, για να βεβαιωθείτε ότι μπορούν να λειτουργήσουν με το μοντέλο σας και στην περιοχή σας.
- Μπορείτε να επιλέξετε τη γλώσσα απεικόνισης των μενού, των ετικετών αρχείων ήχου κλπ. Βλέπε **Ρύθμιση γλώσσας (Σελ. 80)** στο Εγχειρίδιο οδηγιών χρήσης.
- Το Σύστημα Ραδιοφωνικών Πληροφοριών ή το Σύστημα Εκπομπής Ραδιοφωνικών Πληροφοριών δεν λειτουργεί σε περιοχές, στις οποίες η υπηρεσία αυτή δεν υποστηρίζεται από κανένα σταθμό εκπομπής.
- Η μονάδα ενδέχεται να μην λειτουργεί κανονικά αν οι επαφές της μονάδας με την πρόσοψη είναι βρόμικες. Αφαιρέστε την πρόσοψη και καθαρίστε απαλά την υποδοχή με μπατονέτα, προσέχοντας να μην προξενήσετε ζημιά στην υποδοχή.

■ Προφυλάξεις σχετικά με την μπαταρία

- Τοποθετήστε το τηλεχειριστήριο σε ένα σημείο, στο οποίο δεν μπορεί να μετακινηθεί λόγω φρεναρίσματος ή άλλων ενεργειών οδήγησης. Εάν το τηλεχειριστήριο πέσει κάτω και σφηνώσει κάτω από τα πεντάλ κατά την οδήγηση, ενδέχεται να προκληθούν επικίνδυνες καταστάσεις.
- Μην αφήνετε την μπαταρία κοντά σε φωτιά ή απευθείας εκτεθειμένη σε ηλιακή ακτινοβολία. Σε μια τέτοια περίπτωση, μπορεί να προκληθεί φωτιά, έκρηξη ή υπερβολική αύξηση της θερμοκρασίας.

- Μην επαναφορτίζετε, βραχυκυκλώνετε, αποσυναρμολογείτε ή θερμαίνετε την μπαταρία και μην την τοποθετείτε σε ανοιχτή φωτιά. Σε μια τέτοια περίπτωση, ενδέχεται να προκληθεί διαρροή υγρών από την μπαταρία. Εάν τα υγρά αυτά έρθουν σε επαφή με τα μάτια ή τα ρούχα σας, ξεπλύντε αμέσως με νερό και συμβουλευθείτε ένα γιατρό.
- Κρατήστε την μπαταρία μακριά από παιδιά. Στην απίθανη περίπτωση κατάποσης της μπαταρίας από ένα παιδί, συμβουλευθείτε αμέσως ένα γιατρό.

■ Προστασία της οθόνης

- Τοποθετήστε το τηλεχειριστήριο σε ένα σημείο, στο οποίο δεν μπορεί να μετακινηθεί λόγω φρεναρίσματος ή άλλων ενεργειών οδήγησης. Εάν το τηλεχειριστήριο πέσει κάτω και σφηνώσει κάτω από τα πεντάλ κατά την οδήγηση, ενδέχεται να προκληθούν επικίνδυνες καταστάσεις.

■ Θάμπωμα του φακού

Όταν ενεργοποιείτε το σύστημα θέρμανσης του αυτοκινήτου με κρύο καιρό, ενδέχεται να σχηματιστεί υγρασία ή να προκληθεί συμπίκνωση υδρατμών στο φακό του disc player της μονάδας. Το φαινόμενο αυτό ονομάζεται θάμπωμα του φακού και αυτή η επικάλυψη συμπίκνωμένων υδρατμών στο φακό ενδέχεται να αποτελέσει αιτία μη αναπαραγωγής των δίσκων. Σε μια τέτοια περίπτωση, αφαιρέστε το δίσκο και περιμένετε να εξατμιστούν οι υδρατμοί. Εάν η μονάδα συνεχίζει να μη λειτουργεί κανονικά μετά από κάποιο διάστημα, συμβουλευθείτε τον τοπικό αντιπρόσωπο της Kenwood.

■ Προληπτικά μέτρα για το χειρισμό των δίσκων

- Μην ακουμπάτε την επιφάνεια εγγραφής του δίσκου.
- Μην κολλάτε ταινίες κ.λπ. επάνω στους δίσκους και μη χρησιμοποιείτε δίσκους, που έχουν πάνω τους κολλημένες ταινίες.
- Μη χρησιμοποιείτε αξεσουάρ τύπου δίσκου.
- Καθαρίζετε τους δίσκους ξεκινώντας από το κέντρο τους προς τα έξω.
- Όταν αφαιρείτε τους δίσκους από τη μονάδα, τραβήξτε τους έξω οριζόντια.
- Εάν η κεντρική οπή ή το εξωτερικό χείλος ενός δίσκου έχει γρέζια, ο δίσκος επιτρέπεται να χρησιμοποιηθεί μόνο αφού αφαιρεθούν τα γρέζια με ένα στιλό κ.λπ.

- Δεν επιτρέπεται η χρήση μη στρογγυλών δίσκων.

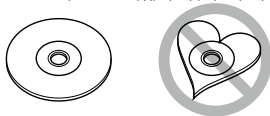

- Δεν επιτρέπεται η χρήση δίσκων 8 cm (3 inch).
- Δεν επιτρέπεται η χρήση δίσκων με έγχρωμη επιφάνεια εγγραφής ή ακάθαρτων δίσκων.
- Σε αυτήν τη μονάδα μπορούν να αναπαραχθούν



μόνο CD με **disc**
Αυτή η μονάδα ενδέχεται να μην αναπαράγει σωστά δίσκους χωρίς αυτήν τη σήμανση.

- Δεν είναι δυνατή η αναπαραγωγή δίσκων, που δεν έχουν οριστικοποιηθεί. (Για τη διαδικασία οριστικοποίησης, ανατρέξτε στο λογισμικό εγγραφής καθώς και στο εγχειρίδιο οδηγιών χρήσης της συσκευής εγγραφής, που χρησιμοποιείτε.)

■ Λήψη σήματος GPS

Την πρώτη φορά που θα ενεργοποιήσετε την παρούσα μονάδα πρέπει να περιμένετε, μέχρι να λάβει το σύστημα για πρώτη φορά τα δορυφορικά σήματα. Αυτή η διαδικασία μπορεί να διαρκέσει μερικά λεπτά. Βεβαιωθείτε ότι το όχημά σας βρίσκεται σε εξωτερικό, ανοιχτό χώρο, μακριά από ψηλά κτίρια και δέντρα, για να επιταχυνθεί η λήψη του σήματος.

Μετά την πρώτη λήψη των δορυφορικών σημάτων, το σύστημα θα λαμβάνει τα δορυφορικά σήματα πιο γρήγορα τις επόμενες φορές.

■ Καθαρισμός της μονάδας

Εάν στην πρόσψη της παρούσας μονάδας υπάρχουν λεκέδες, αφαιρέστε τους με στεγνό, μαλακό πανί, π.χ. πανί οδικόνη. Εάν στην πρόσψη υπάρχουν έντονοι λεκέδες, αφαιρέστε τους με πανί εμποτισμένο με ουδέτερο καθαριστικό και, στη συνέχεια, σκουπίστε την πρόσψη με καθαρό, μαλακό και στεγνό πανί.

⚠ ΠΡΟΣΟΧΗ

- Ο ψεκασμός καθαριστικού σπρέι απευθείας πάνω στη μονάδα μπορεί να επηρεάσει τα μηχανικά της μέρη. Σε περίπτωση καθαρισμού της πρόσψης με σκληρό πανί ή πτητικό υγρό, όπως διαλυτικό ή οινόπνευμα, μπορεί να προκληθούν γρατσουνιές στην επιφάνεια ή να οβηητούν οι μεταδοτυπίες.

■ Πώς να εκτελέσετε επαναφορά της μονάδας

Αν η μονάδα πάψει να λειτουργεί σωστά, πατήστε το κουμπί Reset (Επαναφορά). Η μονάδα επιστρέφει στις εργοστασιακές ρυθμίσεις.

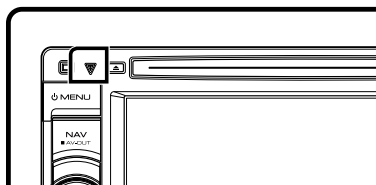

🔑 ΣΗΜΕΙΩΣΗ

- Αποσυνδέστε τη συσκευή USB πριν πατήσετε το πλήκτρο <Reset>. Εάν πατήσετε το πλήκτρο <Reset> με συνδεδεμένη τη συσκευή USB, μπορεί να προκληθεί ζημιά στα δεδομένα, που είναι αποθηκευμένα στη συσκευή USB, βλέπε **Αναπαραγωγή μουσικής (Σελ.12)**.
- Όταν η μονάδα ενεργοποιείται μετά την επαναφορά, εμφανίζεται η οθόνη αρχικής ρύθμισης. Βλέπε **Πρώτο βήμα (Σελ.6)**.

Προφυλάξεις ασφαλείας και σημαντικές πληροφορίες

Διαβάστε αυτές τις πληροφορίες προσεκτικά, πριν ξεκινήσετε τη χρήση του συστήματος πλοήγησης αυτοκινήτου της Kenwood και ακολουθήστε τις οδηγίες σε αυτό το εγχειρίδιο. Η Kenwood και Garmin δεν φέρουν ευθύνη για τυχόν προβλήματα ή ατυχήματα προκληθούν από τη μη τήρηση των οδηγιών του παρόντος εγχειριδίου.

⚠ ΠΡΟΕΙΔΟΠΟΙΗΣΗ

Η μη αποφυγή των παρακάτω πιθανώς επικίνδυνων καταστάσεων μπορεί να έχει ως αποτέλεσμα την πρόκληση ατυχήματος ή σύγκρουσης, με συνέπεια θανατηφόρους ή σοβαρούς τραυματισμούς.

Κατά την πλοήγηση, συγκρίνετε προσεκτικά τις πληροφορίες, που εμφανίζονται στο σύστημα πλοήγησης με όλες τις διαθέσιμες πηγές πλοήγησης, συμπεριλαμβανομένων των πληροφοριών από οδικές πινακίδες σήμανσης, οπτικό περιβάλλον και χάρτες. Για λόγους ασφαλείας, οι τυχόν ανακολουθίες ή απορίες πρέπει να αποσφαρηνίζονται πάντοτε, πριν τη συνέχιση της πλοήγησης.

Ο χειρισμός του οχήματος πρέπει να πραγματοποιείται πάντοτε με ασφαλή τρόπο.

Κατά την οδήγηση, η προσοχή σας δεν πρέπει να αποσπάται από το σύστημα πλοήγησης, ενώ πρέπει επίσης να έχετε πάντοτε επίγνωση όλων των οδηγιών συνθηκών. Ελαχιστοποιήστε το χρόνο που κοιτάζετε την οθόνη του συστήματος πλοήγησης κατά την οδήγηση και χρησιμοποιήστε τις φωνητικές εντολές, εάν είναι δυνατόν.

Μην καταχωρείτε προορισμούς, αλλάζετε ρυθμίσεις ή χειρίζεστε λειτουργίες, που απαιτούν παρατεταμένη χρήση των χειριστηρίων του συστήματος πλοήγησης κατά την οδήγηση. Σταματήστε το όχημά σας με ασφαλή και νόμιμο τρόπο, πριν προβείτε σε μια τέτοια ενέργεια.

Διατηρήστε την ένταση ήχου του συστήματος σε αρκετά χαμηλό επίπεδο, ώστε να μπορείτε να ακούτε τους εξωτερικούς θορύβους κατά την οδήγηση. Εάν δεν μπορείτε πλέον να ακούσετε τους εξωτερικούς θορύβους, ενδέχεται να μην μπορέσετε να αντιδράσετε σωστά στην κυκλοφοριακή κατάσταση. Αυτό μπορεί να αποτελέσει αιτία πρόκλησης ατυχήματος.

Το σύστημα πλοήγησης δεν απεικονίζει τη σωστή τρέχουσα θέση του οχήματος την πρώτη φορά, που τίθεται σε λειτουργία μετά την αγορά του ή εάν απουσνδέθηκε η μπαταρία του οχήματος. Εντός μικρού χρονικού διαστήματος όμως λαμβάνονται τα απαιτούμενα δορυφορικά σήματα GPS και απεικονίζεται η σωστή θέση.

Προσέξτε τη θερμοκρασία περιβάλλοντος. Η χρήση του συστήματος πλοήγησης σε ακραίες θερμοκρασίες ενδέχεται να προκαλέσει δυσλειτουργία ή ζημιά. Επίσης, πρέπει να σημειωθεί ότι μπορεί να προκληθεί ζημιά στη μονάδα από έντονους κραδασμούς, μεταλλικά αντικείμενα ή σε περίπτωση που εισχωρήσει νερό στο εσωτερικό της μονάδας.

▲ ΠΡΟΣΟΧΗ

Η μη αποφυγή των παρακάτω πιθανών επικίνδυνων καταστάσεων μπορεί να έχει ως συνέπεια την πρόκληση τραυματισμών ή υλικών ζημιών.

Το σύστημα πλοήγησης έχει σχεδιαστεί για να παρέχει στο χρήστη προτάσεις διαδρομών. Δεν λαμβάνει υπόψη τυχόν κλειστούς δρόμους ή την κατάσταση των δρόμων, τις καιρικές συνθήκες ή άλλους παράγοντες, που ενδέχεται να επηρεάσουν την ασφάλεια ή το χρόνο κατά την οδήγηση. Χρησιμοποιήστε το σύστημα πλοήγησης μόνο ως βοήθημα πλοήγησης. Μην επιχειρήσετε να χρησιμοποιήσετε το σύστημα πλοήγησης για

οποιοδήποτε σκοπό, για τον οποίο απαιτείται ακριβής μέτρηση κατεύθυνσης, απόστασης, θέσης ή τοπογραφίας.

Το Παγκόσμιο Σύστημα Εντοπισμού (GPS) ελέγχεται από την κυβέρνηση των Ηνωμένων Πολιτειών, η οποία είναι και ο μοναδικός υπεύθυνος για την ακρίβεια και τη συντήρησή του. Το κυβερνητικό αυτό σύστημα υπόκειται σε αλλαγές, οι οποίες θα μπορούσαν να επηρεάσουν την ακρίβεια και την απόδοση όλων των εξοπλισμών GPS, συμπεριλαμβανομένου του συστήματος πλοήγησης. Παρόλο που το σύστημα πλοήγησης είναι μια συσκευή πλοήγησης ακριβείας, οποιαδήποτε συσκευή πλοήγησης μπορεί να χρησιμοποιηθεί ή να ερμηνευθεί λανθασμένα και συνεπώς να γίνει μη ασφαλής.

ΣΗΜΑΝΤΙΚΕΣ ΠΛΗΡΟΦΟΡΙΕΣ

■ Προστασία της μπαταρίας του οχήματος

Αυτό το σύστημα πλοήγησης μπορεί να χρησιμοποιηθεί, όταν το κλειδί του διακόπτη ανάφλεξης βρίσκεται στη θέση ON ή ACC. Για λόγους προστασίας της μπαταρίας όμως, συνιστάται η χρήση του κατά το δυνατόν, όταν λειτουργεί ο κινητήρας. Η χρήση του συστήματος πλοήγησης για μεγάλο χρονικό διάστημα με την κινητήρα σβηστό ενδέχεται να προκαλέσει αποφόρτιση της μπαταρίας.

■ Πληροφορίες δεδομένων χαρτών

Ένας από τους στόχους της Garmin είναι να παρέχει στους πελάτες της την πιο πλήρη και ακριβή διαθέσιμη χαρτογράφηση με λογικό κόστος. Χρησιμοποιούμε ένα συνδυασμό κυβερνητικών και ιδιωτικών πηγών δεδομένων, τις οποίες αναφέρουμε στη βιβλιογραφία των προϊόντων και στα μηνύματα πνευματικής ιδιοκτησίας, που εμφανίζονται στον καταναλωτή. Ουσιαστικά όλες οι πηγές δεδομένων περιλαμβάνουν ορισμένα ανακριβή ή μη πλήρη στοιχεία. Σε ορισμένες χώρες, οι πλήρεις και ακριβείς πληροφορίες είτε δεν είναι διαθέσιμες είτε είναι απαγορευτικά ακριβές.

Πρώτο βήμα

Πριν από τη χρήση εμφανίζονται αυτόματα διάφορες οθόνες πραγματοποίησης ρυθμίσεων.

■ Αρχική ρύθμιση

Την πρώτη φορά που θα ενεργοποιήσετε τη μονάδα θα εμφανιστεί η οθόνη ρύθμισης παραμέτρων.

1 Γυρίστε το κλειδί του διακόπτη κινητήρα του αυτοκινήτου σας στη θέση ACC.

Η μονάδα θα ενεργοποιηθεί.

Εμφανίζεται η οθόνη Αρχικών ρυθμίσεων.

2 Αγγίξτε το αντίστοιχο πλήκτρο και ορίστε την τιμή.



Locale/ Περιοχή

Επιλέξτε τη χώρα για το σύστημα πλοήγησης. Ρυθμίζεται η γλώσσα, η μονάδα μέτρησης απόστασης και η μονάδα καυσίμου.

Language/ Γλώσσα

Επιλέξτε τη γλώσσα, που χρησιμοποιείται για την οθόνη ελέγχου και τα στοιχεία ρύθμισης. Η προεπιλεγμένη ρύθμιση είναι τα αγγλικά "British English (en)". (Εγχειρίδιο οδηγιών χρήσης Σελ.80) Μετά τη ρύθμιση αγγίξτε το [Enter].

AV-IN SETUP/ Ρύθμιση AV-IN

Επιλέξτε την πηγή για σύνδεση με το AV-IN.

(Εγχειρίδιο οδηγιών χρήσης Σελ.88)

Μετά τη ρύθμιση αγγίξτε το [↵].

Color/ Χρώμα

Ρυθμίστε το χρώμα φωτισμού της οθόνης και των πλήκτρων. Μπορείτε να επιλέξετε εάν θέλετε να πραγματοποιείται σάρωση χρωμάτων και να ρυθμίσετε το χρώμα σάρωσης. (Εγχειρίδιο οδηγιών χρήσης Σελ.84)

Μετά τη ρύθμιση αγγίξτε το [↵].

Camera

Ρυθμίστε τις παραμέτρους της κάμερας. (Εγχειρίδιο οδηγιών χρήσης Σελ.87)

Μετά τη ρύθμιση αγγίξτε το [↵].

3 Ακουμπήστε το [Finish] (Τέλος).

🔑 ΣΗΜΕΙΩΣΗ

- Η ένδειξη "Initial setup" (Αρχική ρύθμιση) εμφανίζεται επίσης σε περίπτωση επαναφοράς της μονάδας.

■ Ρύθμιση σύνδεσης iPod/iPhone

Την πρώτη φορά που θα επιλέξετε σαν πηγή το iPod, θα εμφανιστεί η οθόνη ρύθμισης της σύνδεσης iPod/iPhone.

1 Ακουμπήστε το [Menu] (Μενού) σε οποιαδήποτε οθόνη.

Η οθόνη Πάνω μενού εμφανίζεται.

2 Αγγίξτε το [iPod] στην οθόνη Πάνω μενού.

Εμφανίζεται η οθόνη ρύθμισης σύνδεσης iPod.

3 Αγγίξτε το [CHANGE] (ΑΛΛΑΓΗ).



Επιλέξτε τον τρόπο σύνδεσης του iPod/iPhone. Για λεπτομέρειες ανατρέξτε στην παράγραφο «Ρύθμιση σύνδεσης iPod/iPhone» (Σελ.51) στο Εγχειρίδιο οδηγιών χρήσης.

🔑 ΣΗΜΕΙΩΣΗ

- Για λεπτομέρειες σχετικά με το απαιτούμενο καλώδιο και προσαρμογέα για τη σύνδεση με iPod/

iPhone, ανατρέξτε στην παράγραφο «Σύνδεση iPod/iPhone» (Σελ.25).

- Αν επιλέξετε "HDMI + BT" ή "Bluetooth", θα εμφανιστεί η οθόνη επιλογής συσκευής Bluetooth. Επιλέξτε το iPod/iPhone που πρόκειται να συνδέσετε.



Αν δεν εμφανιστεί συσκευή Bluetooth με δυνατότητα σύνδεσης, αγγίξτε το [Search/ Αναζήτ.] (Αναζήτηση) και πραγματοποιήστε τη σύζευξη των συσκευών.

- Όταν γίνει επαναφορά της μονάδας, εμφανίζεται επίσης η "Ρύθμιση σύνδεσης iPod".

Ρύθμιση σύνδεσης εφαρμογών

Την πρώτη φορά που θα επιλέξετε τη λειτουργία APPS σαν πηγή, θα εμφανιστεί η οθόνη ρύθμισης για τη σύνδεση με τις εφαρμογές που είναι εγκατεστημένες στη συσκευή.

1 Ακουμπήστε το [Menu] (Μενού) σε οποιαδήποτε οθόνη.

Η οθόνη Πάνω μενού εμφανίζεται.

2 Αγγίξτε το [Apps] στην οθόνη Πάνω μενού.

Εμφανίζεται η οθόνη Ρύθμισης σύνδεσης εφαρμογών.

3 Αγγίξτε το [CHANGE] (ΑΛΛΑΓΗ).



Επιλέξτε τον τρόπο σύνδεσης με τις εφαρμογές

που είναι εγκατεστημένες στη συσκευή. Για λεπτομέρειες ανατρέξτε στην παράγραφο «Ρύθμιση σύνδεσης εφαρμογών» (Σελ.52) στο Εγχειρίδιο οδηγιών χρήσης.

ΣΗΜΕΙΩΣΗ

- Για λεπτομέρειες σχετικά με το απαιτούμενο καλώδιο και προσαρμογέα για τη σύνδεση με iPod/iPhone και συσκευή Android, ανατρέξτε στις παραγράφους «Σύνδεση iPod/iPhone» (Σελ.25) και «Σύνδεση συσκευής Android» (Σελ.25).
- Αν επιλέξετε "HDMI + BT", "HDMI/MHL + BT" ή "Bluetooth", θα εμφανιστεί η οθόνη επιλογής συσκευής Bluetooth. Επιλέξτε τη συσκευή που πρόκειται να συνδέσετε.



Αν δεν εμφανιστεί συσκευή Bluetooth με δυνατότητα σύνδεσης, αγγίξτε το [Search/ Αναζήτ.] (Αναζήτηση) και πραγματοποιήστε τη σύζευξη των συσκευών.

- Όταν γίνει επαναφορά της μονάδας, εμφανίζεται επίσης η "Ρύθμιση σύνδεσης εφαρμογών".

Λειτουργίες των πλήκτρων στην πρόσοψη

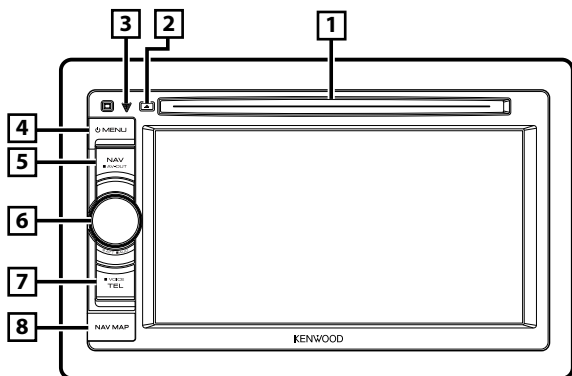

Όχι.	Όνομα/Λειτουργία
1	Υποδοχή τοποθέτησης δίσκου <ul style="list-style-type: none">Υποδοχή για την τοποθέτηση ενός μέσου δίσκου.
2	▲ (Εξαγωγή) <ul style="list-style-type: none">Εξάγει το δίσκο.Εάν πατηθεί για 1 δευτερόλεπτο, εξάγεται εξαναγκασμένα ο δίσκος.
3	▼ (Επαναφορά) <ul style="list-style-type: none">Εάν η μονάδα ή η συνδεδεμένη μονάδα πάψει να λειτουργεί σωστά, η μονάδα επιστρέφει στις εργοστασιακές ρυθμίσεις όταν πατηθεί αυτό το πλήκτρο (Εγχειρίδιο οδηγιών χρήσης Σελ.107).Εάν έχει ενεργοποιηθεί η λειτουργία Δείκτη Συναγερμού (ΔΣ), αυτή η ενδεικτική λυχνία αναβοσβήνει, όταν το σύστημα ανάφλεξης του οχήματος είναι απενεργοποιημένο (Εγχειρίδιο οδηγιών χρήσης Σελ.81).
4	MENU <ul style="list-style-type: none">Εμφανίζει την οθόνη Πάνω μενού (Εγχειρίδιο οδηγιών χρήσης Σελ.13).Εάν πατηθεί για 1 δευτερόλεπτο, απενεργοποιείται η συσκευή.Όταν η συσκευή είναι απενεργοποιημένη, ενεργοποιείται.
5	NAV <ul style="list-style-type: none">Εμφανίζει την οθόνη πλοήγησης.Εάν πατηθεί για 1 δευτερόλεπτο, επιλέγονται εναλλάξ οι πηγές εξόδου AV.

Όχι.	Όνομα/Λειτουργία
6	Κουμπί έντασης ήχου <ul style="list-style-type: none">Αυξάνει ή μειώνει την ένταση ήχου.Με το πάτημα ενεργοποιεί/απενεργοποιεί την εξασθένιση της έντασης ήχου.Αν πατηθεί για 1 δευτερόλεπτο, εμφανίζει την οθόνη Ισοσταθμιστή γραφικών (Εγχειρίδιο οδηγιών χρήσης Σελ.95).*1
7	TEL <ul style="list-style-type: none">Εμφανίζει την οθόνη Hands Free (Εγχειρίδιο οδηγιών χρήσης Σελ.71).Εάν πατηθεί για 1 δευτερόλεπτο, εμφανίζεται η οθόνη Αναγνώρισης φωνής. (Εγχειρίδιο οδηγιών χρήσης Σελ.74) *2
8	Υποδοχή κάρτας microSD <ul style="list-style-type: none">Υποδοχή κάρτας microSD για την αναβάθμιση του χάρτη. Για πληροφορίες σχετικά με τον τρόπο αναβάθμισης του χάρτη, ανατρέξτε στο εγχειρίδιο οδηγιών χρήσης του συστήματος πλοήγησης. Βλέπε «Τοποθέτηση κάρτας microSD» (Σελ.11).

*1 Σε ορισμένες περιπτώσεις, η οθόνη ενδέχεται να μην μεταβεί στην οθόνη Ισοσταθμιστή γραφικών.

*2 Το κουμπί [TEL] (Τηλέφωνο) μπορεί επίσης να χρησιμοποιηθεί για να μεταβείτε στην πίσω κάμερα ή να απενεργοποιήσετε την οθόνη. (Εγχειρίδιο οδηγιών χρήσης Σελ.79)

Κοινές λειτουργίες

Γενικά

Υπάρχουν ορισμένες λειτουργίες, τις οποίες μπορείτε να χειριστείτε από τις περισσότερες οθόνες.



[Menu] (Μενού)

Επιστροφή στην οθόνη Πάνω Μενού. Εάν το αγγίξετε για τουλάχιστον 1 δευτερόλεπτο, εμφανίζεται η οθόνη Ελέγχου Οθόνης. (Ακόμη και σε περίπτωση απεικόνισης κάποιας εικόνας, εάν το αγγίξετε για τουλάχιστον 1 δευτερόλεπτο εμφανίζεται η οθόνη Ελέγχου Οθόνης.)

[↶] (ΕΠΙΣΤΡΟΦΗ)

Επιστροφή στην προηγούμενη οθόνη.

← (πλήκτρο κοινού μενού)

Ακουμπήστε, για να εμφανιστεί το κοινό μενού. Τα περιεχόμενα του μενού είναι τα εξής:

- : Εμφανίζει την οθόνη του Μενού ΡΥΘΜΙΣΕΩΝ.
- : Εμφανίζει την οθόνη του Μενού Ελέγχου ήχου.
- : Εμφανίζει την οθόνη ελέγχου της τρέχουσας πηγής. Το εικονίδιο διαφέρει, ανάλογα με την πηγή.
- : Κλείνει το μενού.

Οθόνη λίστας

Υπάρχουν ορισμένα πλήκτρα κοινών λειτουργιών στις οθόνες λίστας των περισσότερων πηγών.



↶ (Κύλιση)

Πραγματοποιεί κύλιση στο απεικονιζόμενο κείμενο.

All ▶ κ.λπ.

Σε αυτήν την περιοχή απεικονίζονται πλήκτρα αφής με διάφορες λειτουργίες.

Τα πλήκτρα που απεικονίζονται διαφέρουν ανάλογα με την τρέχουσα πηγή ήχου, κατάσταση κ.λπ.

Για παραδείγματα βλέπε **Οθόνη λίστας (Σελ.16)** στο Εγχειρίδιο οδηγιών χρήσης.

↶ Κύλιση με τίναγμα του δαχτύλου

Μπορείτε να πραγματοποιήσετε κύλιση στην οθόνη λίστας με χτύπημα του δαχτύλου σας στην οθόνη, προς τα επάνω/κάτω ή προς τα δεξιά/αριστερά.

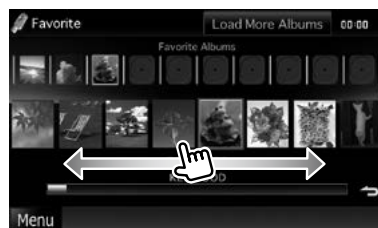
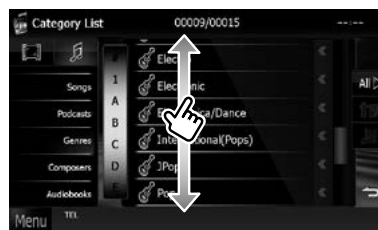

Πώς να χρησιμοποιείτε το σύστημα πλοήγησης

1 Πατήστε το πλήκτρο <NAV>, για να εμφανιστεί η οθόνη πλοήγησης.

2 Χειριστείτε την επιθυμητή λειτουργία από την οθόνη Κύριου Μενού.

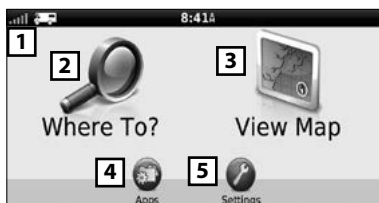

Όχι.	Όνομα/Λειτουργία
1	Ισχύς δορυφορικού σήματος GPS.
2	Βρίσκει έναν προορισμό.
3	Προβάλλει το χάρτη.
4	Χρησιμοποιεί εφαρμογές όπως το Trip Planner και το Help.
5	Προσαρμόζει τις ρυθμίσεις.

ΣΗΜΕΙΩΣΗ

- Μπορείτε να λάβετε πρόσθετες πληροφορίες σχετικά με τη χρήση του συστήματος πλοήγησης από την εφαρμογή Help. Για να εμφανιστεί η εφαρμογή Help, ακουμπήστε το [Apps] και στη συνέχεια ακουμπήστε το [Help].



- Για περισσότερες πληροφορίες σχετικά με το σύστημα πλοήγησης που διαθέτετε, κατεβάστε την τελευταία έκδοση του Εγχειριδίου κατόχου από τον ιστότοπο <http://manual.kenwood.com/edition/im385/>.

3 Καταχωρήστε τον προορισμό σας και ξεκινήστε την καθοδήγηση.

• Εντοπισμός σημείων ενδιαφέροντος

- 1) Ακουμπήστε το [Where To?].
- 2) Επιλέξτε μια κατηγορία και μια υποκατηγορία.
- 3) Επιλέξτε έναν προορισμό.
- 4) Ακουμπήστε το [Go!].

ΣΗΜΕΙΩΣΗ

- Για την εισαγωγή των γραμμάτων, που περιέχονται στο όνομα, ακουμπήστε τη γραμμή αναζήτησης και εισαγάγετε τα γράμματα.

4 Ακολουθήστε τη διαδρομή μέχρι τον προορισμό σας.

ΕΙΔΟΠΟΙΗΣΗ

- Η λειτουργία εικονιδίου ορίου ταχύτητας έχει πληροφοριακό χαρακτήρα και δεν απαλλάσσει τον οδηγό από την ευθύνη να τηρεί όλες τις πινακίδες ορίων ταχύτητας και να χρησιμοποιεί συνεχώς την κριτική του ικανότητα για ασφαλή οδήγηση. Η Garmin και JVC KENWOOD δεν φέρουν ευθύνη για τυχόν πρόστιμα ή κλήσεις που μπορεί να σας επιβληθούν σε περίπτωση που δεν τηρήσετε όλους τους κανόνες οδικής κυκλοφορίας και τις πινακίδες.

Η διαδρομή σας είναι χρωματισμένη με μια γραμμή χρώματος ματζέντα. Καθώς ταξιδεύετε, το σύστημα πλοήγησης σας καθοδηγεί στον προορισμό σας με φωνητικές οδηγίες, βέλη στο χάρτη και οδηγίες στην επάνω πλευρά του χάρτη. Αν αποκλίνετε από την αρχική διαδρομή, το σύστημα πλοήγησης θα επανυπολογίσει τη διαδρομή.



Όχι.	Όνομα/Λειτουργία
1	Προβάλλει τη σελίδα Επόμενης στροφής ή τη σελίδα προβολής διασταύρωσης, αν είναι διαθέσιμη.
2	Προβάλλει τη σελίδα λίστας στροφών.

Όχι.	Όνομα/Λειτουργία
3	Προβάλλει τη σελίδα Πού βρίσκομαι.
4	Διακόπτει την τρέχουσα διαδρομή.
5	Εμφανίζει πληροφορίες κίνησης στη διαδρομή.
6	Εκτελεί επιστροφή στο Κύριο μενού.
7	Εμφανίζει ένα διαφορετικό πεδίο δεδομένων.
8	Προβάλλει τον Υπολογιστή ταξιδιού.
9	Εμφανίζει περισσότερες επιλογές.



ΣΗΜΕΙΩΣΗ

- Ακουμπήστε και σύρετε το χάρτη, για να δείτε μια διαφορετική περιοχή του χάρτη.
- Κατά την οδήγηση σε κύριες οδικές αρτηρίες, ενδέχεται να εμφανιστεί ένα εικονίδιο ορίου ταχύτητας.

• Προσθήκη ενός σημείου στάσης

- 1) Κατά τη διάρκεια της πλοήγησης, αγγίξτε το  και μετά το [Where To?] (Πού βρίσκομαι).
- 2) Αναζητήστε το πρόσθετο σημείο στάσης.
- 3) Ακουμπήστε το [Go!].
- 4) Ακουμπήστε το [Add to Active Route], για να προστεθεί αυτό το σημείο στάσης πριν τον τελικό προορισμό σας.

• Παράκαμψη

- 1) Κατά τη διάρκεια της πλοήγησης, αγγίξτε το .
- 2) Αγγίξτε το .

Λοιπές λειτουργίες

• Μη αυτόματη παράκαμψη της κίνησης στη διαδρομή σας

- 1) Από το χάρτη, ακουμπήστε το εικονίδιο κίνησης.
- 2) Ακουμπήστε το [Traffic On Route].
- 3) Εάν απαιτείται, ακουμπήστε τα βέλη, για να δείτε τυχόν άλλα σημεία καθυστέρησης της κίνησης στη διαδρομή σας.
- 4) Αγγίξτε το  > [Avoid] (Αποφυγή).

• Προβολή του χάρτη κίνησης

- 1) Ο χάρτης κίνησης δείχνει μέσω χρωματικής κωδικοποίησης τη ροή της κυκλοφορίας και τυχόν καθυστερήσεις στην κοντινή περιοχή.

• Σχετικά με την κίνηση

ΕΙΔΟΠΟΙΗΣΗ

- Η υπηρεσία παροχής πληροφοριών κίνησης

δεν είναι διαθέσιμη σε κάποιες περιοχές ή χώρες.

- Η Garmin και η JVC KENWOOD δεν φέρουν ευθύνη για την ακρίβεια ή την επικαιρότητα των πληροφοριών κίνησης. Με ένα δέκτη κίνησης FM, το σύστημα πλοήγησης μπορεί να λαμβάνει και να χρησιμοποιεί τις πληροφορίες κίνησης. Όταν ληφθεί κάποιο μήνυμα κίνησης, μπορείτε να δείτε το συμβάν στο χάρτη και να αλλάξετε τη διαδρομή σας για να αποφύγετε το συμβάν. Η εγγραφή στην υπηρεσία FM TMC ενεργοποιείται αυτόματα μόλις το σύστημα πλοήγησης λάβει τα δορυφορικά σήματα, ενώ παράλληλα λαμβάνει σήματα κίνησης από τον πάροχο της υπηρεσίας. Επισκεφθείτε τον ιστότοπο www.garmin.com/kenwood για περισσότερες πληροφορίες.

• Ενημέρωση του λογισμικού

Πριν μπορέσετε να ενημερώσετε το λογισμικό του συστήματος πλοήγησης, πρέπει να διαθέτετε μία κάρτα SD και μία συσκευή μαζικής αποθήκευσης USB και σύνδεση στο Διαδίκτυο.

- 1) Επισκεφθείτε το www.garmin.com/kenwood.
- 2) Επιλέξτε [Update] (Ενημέρωση).
- 3) Ακολουθήστε τις οδηγίες στην οθόνη.

• Ενημέρωση δεδομένων χαρτών

Μπορείτε να αγοράσετε ενημερωμένα δεδομένα χαρτών από την Garmin ή να απευθυνθείτε στον τοπικό αντιπρόσωπο της Kenwood ή στο τοπικό κέντρο σέρβις της Kenwood για λεπτομέρειες

- 1) Επισκεφθείτε το www.garmin.com/kenwood.
- 2) Επιλέξτε [Update] (Ενημέρωση).
- 3) Ακολουθήστε τις οδηγίες στην οθόνη.

Τοποθέτηση κάρτας microSD

- 1) Ανοίξτε το κάλυμμα της υποδοχής κάρτας.
- 2) Κρατήστε την κάρτα microSD με την ετικέτα προς τα επάνω και το τμήμα με την εγκοπή προς τα δεξιά και τοποθετήστε την στην υποδοχή μέχρι να ακουστεί ο χαρακτηριστικός ήχος κλικ.

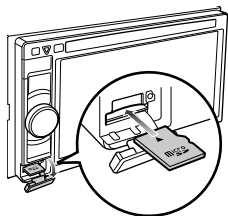

• Εξαγωγή της κάρτας

- 1) Πιέστε την κάρτα, μέχρι να ακουστεί ο χαρακτηριστικός ήχος κλικ και στη συνέχεια τραβήξτε το δάχτυλό σας από την κάρτα.
- 2) Η κάρτα εξέρχεται ελαφρά, έτσι ώστε να μπορείτε να την τραβήξετε έξω με τα δάχτυλά σας.

Αναπαραγωγή μουσικής

Είναι δυνατή η αναπαραγωγή αρχείων ήχου από CD μουσικής, αποθηκευτικό μέσο δίσκου, συσκευή αποθήκευσης USB, κάρτα SD και iPod.

ΣΗΜΕΙΩΣΗ

- Για λεπτομέρειες σχετικά με την αναπαραγόμενη μορφή αρχείων, τη μορφή των μέσων, το μοντέλο iPod κ.λπ., ανατρέξτε στο Εγχειρίδιο οδηγιών χρήσης.

1 Συνδέστε το μέσο, που θέλετε να αναπαράγετε σύμφωνα με τις παρακάτω οδηγίες.

Δίσκος

- 1) Τοποθετήστε το δίσκο στην υποδοχή.
Η αναπαραγωγή ξεκινάει.

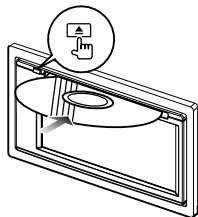

• Εξαγωγή του δίσκου:

- 1) Πατήστε το πλήκτρο <▲>.

iPod / iPhone

- 1) Συνδέστε το iPod/iPhone.

Η αναπαραγωγή ξεκινάει.

ΣΗΜΕΙΩΣΗ

- Για λεπτομέρειες σχετικά με το απαιτούμενο καλώδιο και προσαρμογέα για τη σύνδεση με iPod/iPhone, ανατρέξτε στην παράγραφο «Σύνδεση iPod/iPhone» (Σελ.25).

• Για να αποσυνδέσετε το iPod/iPhone που είναι συνδεδεμένο με καλώδιο:

- 1) Αγγίξτε το [◀] στην οθόνη και στη συνέχεια αγγίξτε το [▲].
Αποσυνδέστε το iPod / iPhone από το καλώδιο.

Συσκευή USB

- 1) Συνδέστε τη συσκευή USB με το καλώδιο USB.

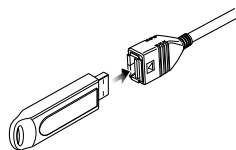

• Για να αποσυνδέσετε τη συσκευή USB:

- 1) Αγγίξτε το [▲] στην οθόνη και αποσυνδέστε τη συσκευή από το καλώδιο.

2 Κάντε ρυθμίσεις στη μουσική που ακούτε από την οθόνη ελέγχου πηγής.

Τα παρακάτω σύμβολα αντιστοιχούν στα πλήκτρα στην οθόνη.

Οι λειτουργίες των πλήκτρων είναι ίδιες στις διαφορετικές πηγές που ακούτε.



• Βασικές λειτουργίες από αυτήν την οθόνη



Αναπαραγωγή ή παύση.

■ Διακοπή αναπαραγωγής.

▲ Αποσύνδεση της συσκευής.



Αναζήτηση του προηγούμενου/επόμενου περιχομένου.

◀▶▶▶ ή μετακίνηση του δρομέα στην κεντρική γραμμή

Γρήγορη κίνηση εμπρός ή πίσω (μόνο μέσω δίσκου, CD, συσκευή USB).



Επανάληψη τρέχοντος περιχομένου.



Αναπαραγωγή όλων των περιχομένων με τυχαία σειρά.

🔍 ΣΗΜΕΙΩΣΗ

- Για τις υπόλοιπες λειτουργίες ανατρέξτε στο Εγχειρίδιο οδηγιών χρήσης.
- Αν το επιθυμητό πλήκτρο δεν εμφανίζεται στη γραμμή πολλαπλών λειτουργιών, αγγίξτε το [◀] για να αλλάξετε μενού.

3 Αναζητήστε το κομμάτι/αρχείο που θέλετε να ακούσετε.

• Αναζήτηση λίστας

- 1) Ακουμπήστε το κέντρο της οθόνης. Εμφανίζεται η λίστα περιχομένων του μέσου που παίζει.
Αν εμφανίζονται οι πληροφορίες μόνο του τρέχοντος κομματιού, αγγίξτε το [⬆️] για να αλλάξετε την ένδειξη της λίστας.



• Λεπτομερής αναζήτηση

- 1) Ακουμπήστε το [🔍].
- 2) Αγγίξτε την επιθυμητή μέθοδο περιορισμού. Η λίστα είναι φιλτραρισμένη σύμφωνα με το στοιχείο που επιλέξατε.
- 3) Ακουμπήστε το επιθυμητό στοιχείο.



🔍 ΣΗΜΕΙΩΣΗ

- Για λεπτομέρειες σχετικά με τις λειτουργίες αναζήτησης, ανατρέξτε στη **Λειτουργία αναζήτησης (Σελ.37)** στο Εγχειρίδιο οδηγιών χρήσης.

Αναπαραγωγή ταινίας/Προβολή εικόνας

Είναι δυνατή η αναπαραγωγή DVD video, Video CD (VCD), αρχείων ταινίας από αποθηκευτικό μέσο δίσκου, iPod και η προβολή αρχείων εικόνας από κάρτα SD και συσκευή αποθήκευσης USB.

🔍 ΣΗΜΕΙΩΣΗ

- Για λεπτομέρειες σχετικά με τις μορφές αρχείων, τις μορφές συσκευών κ.λπ., που μπορούν να αναπαραχθούν, ανατρέξτε στο εγχειρίδιο οδηγιών χρήσης.

1 Συνδέστε το μέσο, που θέλετε να αναπαράγετε.

Για τη μέθοδο σύνδεσης βλέπε **Αναπαραγωγή μουσικής (Σελ.12)**.

2 Κάντε ρυθμίσεις στην ταινία/εικόνα αγγίζοντας την οθόνη.

Κάθε περιοχή της οθόνης έχει διαφορετική λειτουργία.

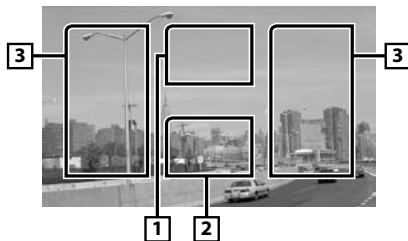

Όχι.	Όνομα/Λειτουργία
1	DVD: Εμφανίζει το μενού DVD.*1 VCD: Εμφανίζει την οθόνη Ελέγχου ζουμ.*2 Μέσο δίσκου: Εμφανίζει το μενού του δίσκου.*3
2	Εμφανίζει την οθόνη ελέγχου πηγής.

- 3
- Αναζήτηση του επόμενου/προηγούμενου περιεχομένου ή αρχείου.
 - Με την κύλιση από το κέντρο της οθόνης προς τα αριστερά ή προς τα δεξιά πραγματοποιείται γρήγορη κίνηση προς τα πίσω ή προς τα εμπρός. Για να σταματήσετε τη γρήγορη κίνηση πίσω/εμπρός, αγγίξτε το κέντρο της οθόνης.*4



*1 Βλέπε **Λειτουργία μενού δίσκου DVD (Σελ.23)** στο Εγχειρίδιο οδηγιών χρήσης.

*2 Βλέπε **Έλεγχος ζουμ για DVD και VCD (Σελ.25)** στο Εγχειρίδιο οδηγιών χρήσης.





*3 Βλέπε **Έλεγχος ταινίας (Σελ.42)** στο Εγχειρίδιο οδηγιών χρήσης.

*4 Η λειτουργία αυτή μπορεί να μην είναι διαθέσιμη στην κάρτα USB/ SD, ανάλογα με τη μορφή του αρχείου αναπαραγωγής.

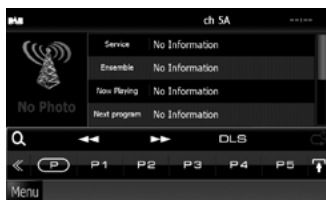
ΣΗΜΕΙΩΣΗ

- Για τις λειτουργίες στην οθόνη ελέγχου πηγής βλέπε **Αναπαραγωγή μουσικής (Σελ.12)**. Ωστόσο, η αναζήτηση κατά κατηγορία/σύνδεση/εξώφυλλο άλμπουμ δεν είναι διαθέσιμη.
- Αν αγγίξετε το [] (εμφανίζεται αν αγγίξετε το [] στην οθόνη ελέγχου πηγής) αποκρύπτονται όλα τα πλήκτρα.





- 2) Αγγίξτε το [DB] για να επιλέξετε την μπάνα.
- 3) Αγγίξτε το [], το [], το [] ή το [] για να συντονιστείτε στο επιθυμητό σύνολο (ensemble), υπηρεσία ή επιμέρους τμήμα.



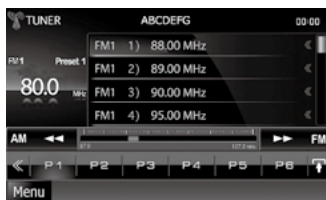

Αναζήτηση σταθμού για Ραδιόφωνο

- 1) Αγγίξτε το [].
Το μενού υπολειτουργιών εμφανίζεται.



- 2) Αγγίξτε το [AM] ή το [FM] για να επιλέξετε την μπάνα.
- 3) Αγγίξτε το [] ή το [] για να συντονιστείτε στον επιθυμητό σταθμό.

Αυτόματη μνήμη (μόνο Ραδιόφωνο)

- 1) Αγγίξτε το [].
Το μενού υπολειτουργιών εμφανίζεται.
- 2) Αγγίξτε το [AM] ή το [FM] για να επιλέξετε την μπάνα.
- 3) Αγγίξτε το [].
- 4) Ακουμπήστε το [AME] (AEM).
- 5) Αγγίξτε το [] ή το [] στο μενού υπολειτουργιών.
Η λειτουργία αυτόματης μνήμης εκκινείται.

Επαναφορά του προεπιλεγμένου σταθμού

- 1) Ακουμπήστε το [P#].
Μπορείτε επίσης να εμφανίσετε τη λίστα preset ακουμπώντας την ένδειξη συχνότητας στο κέντρο.

ΣΗΜΕΙΩΣΗ

- Για τις υπόλοιπες λειτουργίες βλέπε **Βασική λειτουργία ραδιοφώνου (Σελ.56)**, **Βασική λειτουργία ψηφιακού ραδιοφώνου (Σελ.58)** στο Εγχειρίδιο οδηγιών χρήσης.

Ακρόαση DAB/ Ραδιοφώνου

1 Ακουμπήστε το [Menu] (Μενού) σε οποιαδήποτε οθόνη.

Η οθόνη Πάνω μενού εμφανίζεται.

2 Αγγίξτε το [DAB] ή το [TUNER] (ΡΑΔΙΟΦΩΝΟ).

Η μονάδα μεταβαίνει στην πηγή ραδιοφώνου.

3 Χειρισμοί στην οθόνη ελέγχου πηγής.

Αναζήτηση σταθμού για DAB

- 1) Ακουμπήστε το [].
Το μενού υπολειτουργιών εμφανίζεται.

Πώς να πραγματοποιήσετε τηλεφωνική κλήση

Μπορείτε να χρησιμοποιήσετε το κινητό σας Bluetooth εφόσον είναι συζευγμένο με την παρούσα μονάδα.

ΣΗΜΕΙΩΣΗ

- Δεν μπορείτε να καταχωρίσετε τη μονάδα Bluetooth όταν χρησιμοποιείτε τις εξής πηγές: iPod, Ήχος Bluetooth, APPS, aha

1 Καταχωρίστε το κινητό σας τηλέφωνο στη μονάδα.

Ακολουθήστε τις παρακάτω διαδικασίες. Για τη λεπτομερή διαδικασία βλέπε **Καταχώριση της μονάδας Bluetooth (Σελ.69)** στο Εγχειρίδιο οδηγιών χρήσης.

- 1) Ακουμπήστε το [Menu] (Μενού) σε οποιαδήποτε οθόνη.
Η οθόνη Πάνω μενού εμφανίζεται.
- 2) Αγγίξτε το [SETUP] (ΡΥΘΜ).
Η οθόνη του Μενού ΡΥΘΜΙΣΕΩΝ εμφανίζεται.
- 3) Ακουμπήστε το [Bluetooth].
Η οθόνη ΡΥΘΜΙΣΗΣ Bluetooth εμφανίζεται.

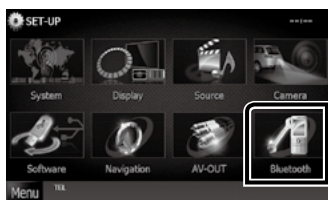

- 4) Αγγίξτε το [Search] (Αναζήτ).
Η οθόνη λίστας Συνδεδεμένων Συσκευών εμφανίζεται.
- 5) Επιλέξτε το κινητό σας τηλέφωνο από τη λίστα που εμφανίζεται στην οθόνη λίστας συνδεδεμένων συσκευών.

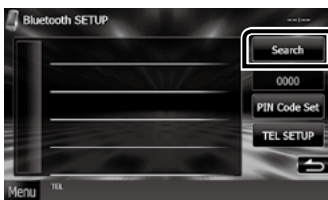

- 6) Καταχωρίστε τον κωδικό PIN από το κινητό τηλέφωνο.

Η καταχώριση έχει ολοκληρωθεί.
Ο κωδικός PIN είναι ρυθμισμένος από προεπιλογή στο "0000".

2 Συνδέστε το κινητό σας τηλέφωνο με τη μονάδα.

- 1) Αγγίξτε το όνομα της συσκευής που θέλετε να συνδέσετε στην οθόνη ΡΥΘΜΙΣΗΣ Bluetooth.
- 2) Αγγίξτε το [ON] από το [TEL(HFP)] στην οθόνη Ρυθμίσεων σύνδεσης BT.
Η επιλεγμένη συσκευή είναι συνδεδεμένη στη μονάδα.

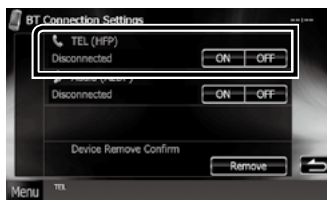

Όταν ολοκληρωθεί η καταχώριση του κινητού τηλεφώνου σας, ο τηλεφωνικός κατάλογος του κινητού τηλεφώνου λαμβάνεται αυτόματα από αυτή τη μονάδα.

3 Πραγματοποιήστε ή απαντήστε σε μια τηλεφωνική κλήση.



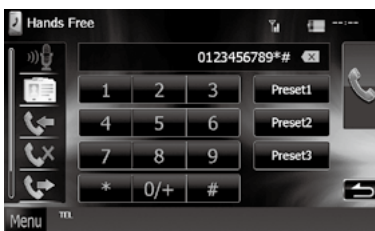

Βλέπε παρακάτω πίνακα για τις διάφορες μεθόδους χειρισμού.





Κλήση μέσω της καταχώρισης ενός αριθμού τηλεφώνου

- 1) Καταχωρίστε έναν αριθμό τηλεφώνου με τα αριθμητικά πλήκτρα.
- 2) Αγγίξτε το [] (Call).

Κλήση μέσω των εγγραφών κλήσεων

- 1) Αγγίξτε το [] (εισερχόμενες κλήσεις), το [] (αναπάντητες κλήσεις) ή το [] (εξερχόμενες κλήσεις).
- 2) Επιλέξτε τον αριθμό τηλεφώνου από τη λίστα.
- 3) Ακουμπήστε το [].

Κλήση μέσω του τηλεφωνικού καταλόγου

- 1) Ακουμπήστε το [].
- 2) Επιλέξτε το όνομα από τη λίστα.
- 3) Επιλέξτε τον αριθμό από τη λίστα.
- 4) Αγγίξτε το [].

Κλήση μέσω του προεπιλεγμένου αριθμού

- 1) Ακουμπήστε το [Preset #] (Προεπ #), για να ξεκινήσει η κλήση του αντίστοιχου αριθμού τηλεφώνου.
- 2) Αγγίξτε το [].

Φωνητική κλήση

Μπορείτε να πραγματοποιήσετε μια φωνητική κλήση χρησιμοποιώντας τη λειτουργία αναγνώρισης φωνής του κινητού τηλεφώνου.

- 1) Ακουμπήστε το [].
- 2) Εκφωνήστε το όνομα που είναι καταχωρημένο στο κινητό τηλέφωνο.

ΣΗΜΕΙΩΣΗ

- Για τη λεπτομερή διαδικασία βλέπε **Χρήση μονάδας Hands-Free (Σελ.71)** στο Εγχειρίδιο οδηγιών χρήσης.

Εγκατάσταση

Πριν την τοποθέτηση

Πριν την τοποθέτηση αυτής της μονάδας, παρακαλούμε να λάβετε υπόψη τα παρακάτω προληπτικά μέτρα.

ΠΡΟΕΙΔΟΠΟΙΗΣΙΣ

- Εάν συνδέσετε το καλώδιο ανάφλεξης (κόκκινο) και το καλώδιο μπαταρίας (κίτρινο) στο αμάξωμα του αυτοκινήτου (γείωση), ενδέχεται να προκληθεί βραχυκύκλωμα με συνέπεια την πρόκληση φωτιάς. Αυτά τα καλώδια πρέπει να συνδέονται πάντοτε στην πηγή τροφοδοσίας, που περνάει μέσα από την ασφαλισήθκη.
- Μην αφαιρείτε την ασφάλεια από το καλώδιο ανάφλεξης (κόκκινο) και το καλώδιο της μπαταρίας (κίτρινο). Η τροφοδοσία ρεύματος πρέπει να συνδέεται στα καλώδια μέσω της ασφάλειας.

ΠΡΟΣΟΧΗ

- Τοποθετήστε αυτή τη μονάδα στην κονσόλα του οχήματός σας. Μην ακουμπάτε το μεταλλικό τμήμα αυτής της μονάδας κατά τη χρήση και αμέσως μετά τη χρήση της μονάδας. Η θερμοκρασία των μεταλλικών τμημάτων, όπως το ψυκτικό σώμα και το περίβλημα, φτάνει σε υψηλά επίπεδα.

ΣΗΜΕΙΩΣΗ

- Για τη στερέωση και τη σύνδεση αυτού του προϊόντος απαιτούνται εξειδικευμένες γνώσεις και εμπειρία. Για λόγους ασφαλείας συνιστάται η ανάθεση των εργασιών τοποθέτησης και σύνδεσης σε επαγγελματία.
- Βεβαιωθείτε ότι γειώνετε τη μονάδα σε μια αρνητική τροφοδοσία 12V DC.
- Μην πραγματοποιείτε τις εργασίες τοποθέτησης της μονάδας σε σημείο εκτεθειμένο απευθείας σε ηλιακή ακτινοβολία ή με υπερβολικά υψηλή θερμοκρασία ή υγρασία. Αποφύγετε επίσης τα σημεία με πολύ σκόνη ή πιθανότητα να βραχεί η μονάδα.
- Μη χρησιμοποιείτε δικές σας βίδες. Χρησιμοποιήστε μόνο τις βίδες, που συνοδεύουν τη συσκευή. Εάν χρησιμοποιήσετε λάθος βίδες, μπορεί να προκαλέσετε ζημιά στη μονάδα.
- Εάν η μονάδα δεν ενεργοποιείται (εμφανίζεται η ένδειξη "PROTECT" (ΠΡΟΣΤΑΣΙΑ)), το καλώδιο των ηχείων μπορεί να παρουσιάζει βραχυκύκλωμα ή να έρχεται σε επαφή με το αμάξωμα του οχήματος και συνεπώς μπορεί να έχει ενεργοποιηθεί η λειτουργία προστασίας. Πρέπει να ελεγχθεί το καλώδιο των ηχείων.

- Εάν ο διακόπτης ανάφλεξης του οχήματός σας δεν διαθέτει θέση ACC, συνδέστε τα καλώδια ανάφλεξης σε μια πηγή τροφοδοσίας, η οποία μπορεί να ενεργοποιηθεί και να απενεργοποιηθεί με το κλειδί του διακόπτη ανάφλεξης. Εάν συνδέσετε το καλώδιο ανάφλεξης σε μια πηγή τροφοδοσίας με συνεχή τροφοδοσία τάσης, όπως π.χ. τα καλώδια της μπαταρίας, ενδέχεται να αποφορτιστεί η μπαταρία.
- Αν η κονσόλα έχει καπάκι, εγκαταστήστε οπωσδήποτε τη μονάδα κατά τέτοιο τρόπο, ώστε η πρόσοψη να μην χτυπά στο καπάκι όταν ανοίγει.
- Εάν καεί η ασφάλεια, βεβαιωθείτε πρώτα ότι τα καλώδια δεν έρχονται σε επαφή μεταξύ τους με συνέπεια την πρόκληση βραχυκυκλώματος και στη συνέχεια αντικαταστήστε την παλιά ασφάλεια με μια καινούργια με την ίδια τιμή αμπερ.
- Μονώστε τα μη συνδεδεμένα καλώδια με ταινία βινυλίου ή άλλο παρόμοιο υλικό. Για να αποφευχθεί η περίπτωση βραχυκυκλώματος, μην αφαιρείτε τα καλύμματα στα άκρα των μη συνδεδεμένων καλωδίων ή ακροδεκτών σύνδεσης.
- Συνδέστε τα καλώδια των ηχείων σωστά στους αντίστοιχους ακροδέκτες. Μπορεί να υποστεί ζημιά η μονάδα ή να πάψει να λειτουργεί, αν ενώσετε τα καλώδια \ominus ή αν τα γειώσετε σε οποιοδήποτε μεταλλικό τμήμα του αυτοκινήτου.
- Αν στο σύστημα είναι συνδεδεμένα μόνο δύο ηχεία, συνδέστε τα φισ είτε στους δύο εμπρός ακροδέκτες εξόδου ή είτε στους δύο πίσω ακροδέκτες εξόδου (μην συνδέσετε εμπρός και πίσω ταυτόχρονα). Για παράδειγμα, αν συνδέσετε το φισ \oplus του αριστερού ηχείου σε εμπρός ακροδέκτη εξόδου, μη συνδέσετε το φισ \ominus σε πίσω ακροδέκτη εξόδου.
- Μετά την εγκατάσταση της μονάδας, ελέγξτε αν λειτουργούν κανονικά τα φώτα των φρένων, τα φλας, οι υαλοκαθαριστήρες κ.λπ. του αυτοκινήτου.
- Τοποθετήστε τη μονάδα κατά τέτοιο τρόπο, ώστε η γωνία τοποθέτησης να είναι 30° ή μικρότερη.
- Η μονάδα διαθέτει ανεμιστήρα ψύξης για μείωση της εσωτερικής θερμοκρασίας. Μην τοποθετείτε τη μονάδα σε σημείο που να φράζουν τα ανοίγματα του ανεμιστήρα ψύξης της μονάδας. Το μπλοκάρισμα των σχετικών ανοιγμάτων εμποδίζει την ψύξη του εσωτερικού της μονάδας και έχει ως συνέπεια την πρόκληση δυσλειτουργιών.

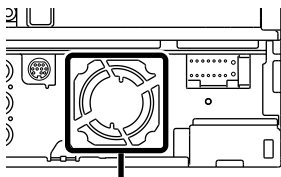



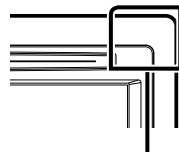

Ανεμιστήρας ψύξης

- Μην πιέζετε δυνατά την επιφάνεια της πρόσοψης κατά την τοποθέτηση της μονάδας στο όχημα. Διαφορετικά, μπορεί να την σημαδέψετε, να της προξενήσετε ζημιά ή βλάβη.
- Αν υπάρχουν μεταλλικά αντικείμενα κοντά στην κεραία Bluetooth, μπορεί να υποβαθμιστεί η ποιότητα της λήψης.

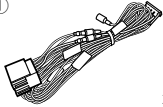
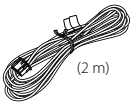
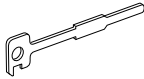

Μονάδα κεραίας Bluetooth

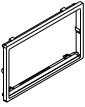
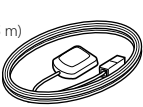
■ Παρεχόμενα εξαρτήματα
Πρώτα απ' όλα, βεβαιωθείτε ότι η μονάδα συνοδεύεται από όλα τα εξαρτήματα.

①		x1	②		x1
③		x2	④		x1
⑤		x1	⑥		x1
⑦		x1			

■ Μονάδα

- 1) Για να αποφευχθεί η πιθανότητα βραχυκυκλώματος, αφαιρέστε το κλειδί από το διακόπτη ανάφλεξης και αποσυνδέστε τον ακροδέκτη σύνδεσης \ominus της μπαταρίας.
- 2) Πραγματοποιήστε τις κατάλληλες συνδέσεις των καλωδίων για κάθε μονάδα.
- 3) Συνδέστε το καλώδιο στην πλεξούδα καλωδίων.
- 4) Συνδέστε το σύνδεσμο Β στην πλεξούδα καλωδίων με το σύνδεσμο των ηχείων στο όχημά σας.
- 5) Συνδέστε το σύνδεσμο Α στην πλεξούδα καλωδίων με το σύνδεσμο εξωτερικής τροφοδοσίας στο όχημά σας.
- 6) Συνδέστε το φινις της πλεξούδας καλωδίωσης στη μονάδα.
- 7) Εγκαταστήστε τη μονάδα στο αυτοκίνητό σας
- 8) Επανασυνδέστε το \ominus της μπαταρίας.
- 9) Πατήστε το πλήκτρο <Reset>. **(Σελ.4)**
- 10) Πραγματοποιήστε τις αρχικές ρυθμίσεις.
Βλέπε **Πρώτο βήμα (Σελ.6)**.

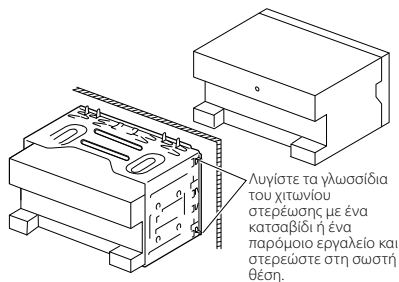

■ Διακοσμητικό πλαίσιο

- 1) Στερεώστε το εξάρτημα ⑤ στη μονάδα.

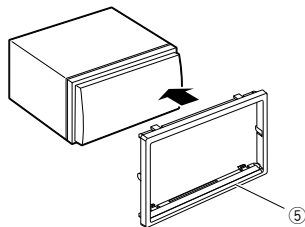

■ Κεραία GPS

Η κεραία του GPS είναι τοποθετημένη στο εσωτερικό του αυτοκινήτου. Πρέπει να τοποθετείται σε κατά το δυνατόν οριζόντια θέση, για να διευκολύνεται η λήψη των δορυφορικών σημάτων GPS.

Για να στερεώσετε την κεραία GPS στο εσωτερικό του οχήματός σας:

- 1) Καθαρίστε το ταμπλό ή άλλη επιφάνεια στερέωσης.
- 2) Αφαιρέστε το διαχωριστικό από τη μεταλλική πλάκα (εξάρτημα ⑦).
- 3) Πιέστε σταθερά προς τα κάτω τη μεταλλική πλάκα (εξάρτημα ⑦) πάνω στο ταμπλό ή άλλη επιφάνεια τοποθέτησης. Μπορείτε να λυγίσετε τη μεταλλική πλάκα (εξάρτημα ⑦) για να την προσαρμόσετε σε καμπύλη επιφάνεια, αν είναι απαραίτητο.
- 4) Τοποθετήστε την κεραία GPS (εξάρτημα ⑥) στο πάνω μέρος της μεταλλικής πλάκας (εξάρτημα ⑦).

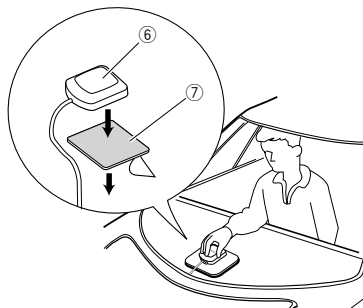

🔑 ΣΗΜΕΙΩΣΗ

- Η λήψη των δορυφορικών σημάτων GPS ενδέχεται να μην είναι εφικτή σε εσωτερική εγκατάσταση, ανάλογα με τον τύπο του αυτοκινήτου.
- Η κεραία GPS θα πρέπει να τοποθετείται σε σημείο που απέχει τουλάχιστον 12 ίντσες (30 cm) από κινητό τηλέφωνο ή άλλες κεραίες εκπομπής. Τα δορυφορικά σήματα GPS μπορεί να δέχονται παρεμβολές από τέτοιες συσκευές επικοινωνίας.
- Το βάψιμο της κεραίας GPS με (μεταλλική) μπιγιά ενδέχεται να προκαλέσει μείωση της απόδοσής της.

■ Μονάδα μικροφώνου

- 1) Ελέγξτε τη θέση τοποθέτησης του μικροφώνου (αξεσουάρ ④).
- 2) Καθαρίστε την επιφάνεια τοποθέτησης.
- 3) Αφαιρέστε το διαχωριστικό από το μικρόφωνο (εξάρτημα ④), και κολλήστε το μικρόφωνο στο σημείο που φαίνεται πιο κάτω.
- 4) Δρομολογήστε το καλώδιο του μικροφώνου μέχρι τη μονάδα, στερεώνοντάς το σε πολλά σημεία με ταινία ή άλλη επιθυμητή μέθοδο.
- 5) Στρέψτε το μικρόφωνο (εξάρτημα ④) προς τον οδηγό.

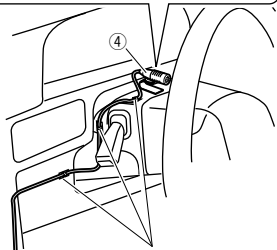
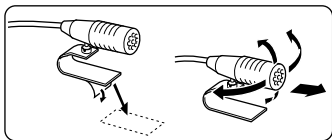

Στερεώστε το καλώδιο με κοινή ταινία εμπορίου.

■ Αφαίρεση του διακοσμητικού πλαισίου

- 1) Εφαρμόστε τους πείρους ασφάλισης στο κλειδί εξαγωγής (αξεσουάρ ③) και αποσυνδέστε τις δύο ασφάλειες στην κάτω πλευρά. Κατεβάστε το διακοσμητικό πλαίσιο (εξάρτημα ⑤) και τραβήξτε το προς τα εμπρός, όπως φαίνεται στο σχήμα.

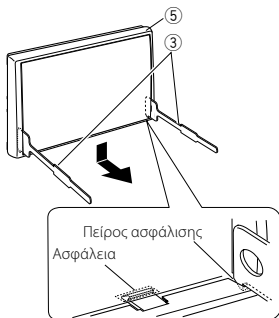

■ ΣΗΜΕΙΩΣΗ

- Το διακοσμητικό πλαίσιο μπορεί επίσης να αποσυνδεθεί από την επάνω πλευρά με τον ίδιο τρόπο.
- 2) Αφότου αφαιρέσετε το κάτω τμήμα, αφαιρέστε τις επάνω δύο θέσεις.

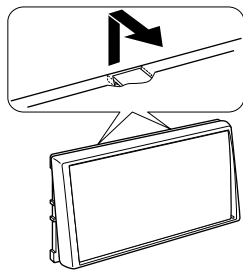

■ Αφαίρεση της μονάδας

- 1) Αφαιρέστε το διακοσμητικό πλαίσιο ανατρέχοντας στο βήμα 1 της παραγράφου "Αφαίρεση του διακοσμητικού πλαισίου".
- 2) Τοποθετήστε τα δύο κλειδιά εξαγωγής (αξεσουάρ ③) βαθιά μέσα στις υποδοχές κάθε πλευράς, σύμφωνα με την εικόνα.

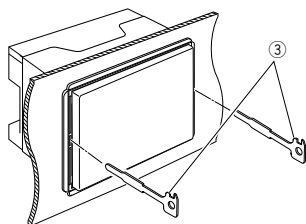

- 3) Κατεβάστε τα κλειδιά εξαγωγής προς την κάτω πλευρά και τραβήξτε έξω τη μονάδα μέχρι τη μέση, ενώ ταυτόχρονα πιέζετε τα κλειδιά προς τα μέσα.

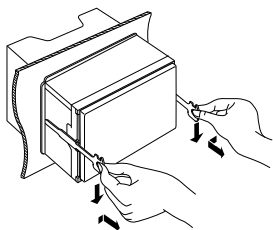

🔑 ΣΗΜΕΙΩΣΗ

- Προσέξτε να μην τραυματιστείτε από τους πείρους ασφάλισης στα κλειδιά εξαγωγής.
- 4) Τραβήξτε τη μονάδα με τα χέρια σας μέχρι τέρμα, προσέχοντας να μην σας πέσει.

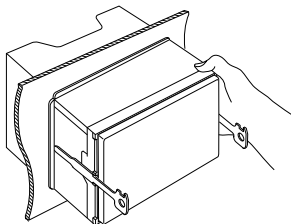

■ Οδηγός λειτουργιών φινιλεξούδας καλωδίωσης (εξάρτημα ①)

Αριθμοί ακίδων για υποδοχές ISO	Χρώμα καλωδίου	Λειτουργίες
Φινι εξωτερικής τροφοδοσίας		
A-4	Κίτρινο	Μπαταρία
A-5	Μπλε/Λευκό	Έλεγχος τροφοδοσίας
A-6	Πορτοκαλί/Λευκό	Dimmer (Διαβ. Φωτ)
A-7	Κόκκινο	Διακόπτης κινητήρα (ACC)
A-8	Μαύρο	Σύνδεση γείωσης
Φινι ηχείου		
B-1	Πορφυρό	Πίσω δεξιά (+)
B-2	Πορφυρό/Μαύρο	Πίσω δεξιά (-)
B-3	Γκρι	Εμπρός δεξιά (+)
B-4	Γκρι/Μαύρο	Εμπρός δεξιά (-)
B-5	Λευκό	Εμπρός αριστερά (+)
B-6	Λευκό/Μαύρο	Εμπρός αριστερά (-)
B-7	Πράσινο	Πίσω αριστερά (+)
B-8	Πράσινο/Μαύρο	Πίσω αριστερά (-)

*Σύνθετη αντίσταση ηχείων: 4-8 Ω

■ Σύνδεση συστήματος

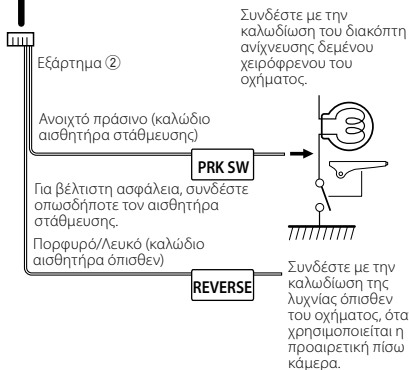
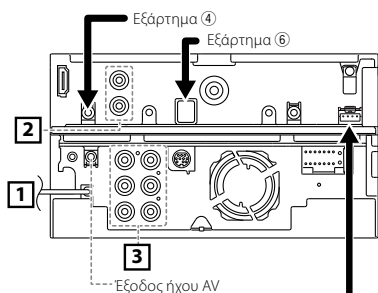

1 Είσοδος κεραίας FM/AM

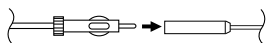

2

⊗ --- Είσοδος πίσω κάμερας
⊙ --- Εξοδος βίντεο AV

3

⊗ --- Προενίσχυση πίσω ήχου
⊗ --- Προενίσχυση εμπρός ήχου
⊗ --- Προενίσχυση subwoofer

Κατά τη σύνδεση με έναν εξωτερικό ενισχυτή, συνδέστε το καλώδιο γείωσης στο σασί του αυτοκινήτου για να αποφύγετε την πρόκληση βλάβης στη μονάδα.

Εξάρτημα ⑥: Κεραία GPS

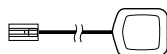

Εξάρτημα ④: Μικρόφωνο Bluetooth

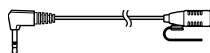

■ Σύνδεση των καλωδίων στους ακροδέκτες

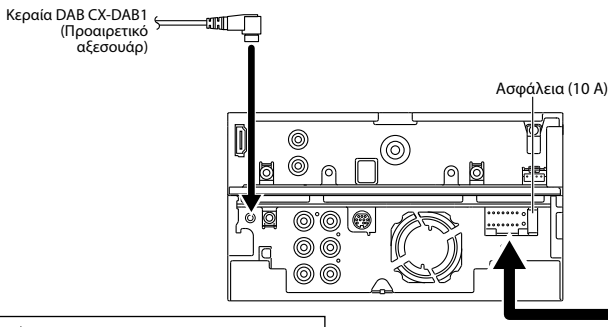

Ως κεραία DAB συνιστάται να χρησιμοποιείται η κεραία CX-DAB1 (προαιρετικό εξάρτημα). Κατά τη χρήση κεραίας DAB που διατίθεται στο εμπόριο, η διάμετρος του φικς SMB πρέπει να είναι 6,5 mm ή μικρότερη.

Φ 6,5 mm
(μέγιστη)



Συνδέστε στον ακροδέκτη ελέγχου τροφοδοσίας κατά τη χρήση του προαιρετικού ενισχυτή ισχύος ή στον ακροδέκτη τροφοδοσίας για τον ενισχυτή ισχύος της κεραίας τύπου μεμβράνης ή κοντού ιστού.

Συνδέστε στον ακροδέκτη που είναι γειωμένος όταν κουνδουρίζει το τηλέφωνο ή κατά τη διάρκεια μιας συνομιλίας.

Για να χρησιμοποιήσετε τη λειτουργία τηλεχειρισμού στο τιμόνι, απαιτείται αποκλειστικός απομακρυσμένος προσαρμογέας (δεν παρέχεται) που ταιριάζει στο αυτοκίνητό σας.

- A:** Μαύρο (καλώδιο γείωσης)
- B:** Κίτρινο (καλώδιο μπαταρίας)
- C:** Κόκκινο (καλώδιο διακόπτη κινητήρα)

Εξάρτημα ①

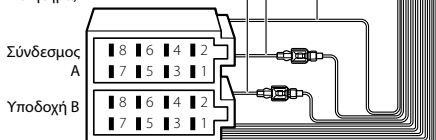

Αν δεν γίνουν συνδέσεις μην αφήσετε το καλώδιο να προεξέχει από το γλωσσάκι.

Μπλε/Λευκό (καλώδιο ελέγχου τροφοδοσίας / ελέγχου κεραίας)

P.CONT ANT. CONT

Καφέ (καλώδιο ελέγχου σίγασης)

MUTE

Ανοιχτό μπλε/Κίτρινο (καλώδιο τηλεχειρισμού στο τιμόνι)

REMOTE CONTROL ANTENNA INPUT

▲ ΠΡΟΕΙΔΟΠΟΙΗΣΗ σχετικά με τη Σύνδεση της Υποδοχής ISO

Η διάταξη των ακίδων για τους συνδέσμους ISO εξαρτάται από τον τύπο του οχήματος. Βεβαιωθείτε ότι έχετε πραγματοποιήσει τις σωστές συνδέσεις, για να αποφευχθεί η πρόκληση ζημιάς στη μονάδα. Η τυποποιημένη σύνδεση για την πλεξούδα καλωδίων περιγράφεται στο (1) παρακάτω. Εάν οι ακίδες του συνδέσμου ISO έχουν τη διάταξη που περιγράφεται στο (2), πραγματοποιήστε τη σύνδεση σύμφωνα με την αντίστοιχη εικόνα. Παρακαλούμε βεβαιωθείτε ότι τα καλώδια έχουν επανασυνδεθεί σύμφωνα με την παρακάτω εικόνα (2), για να τοποθετήσετε αυτή τη μονάδα σε οχήματα της **Volkswagen** κλπ.

(1): Τυποποιημένη διάταξη

Το κόκκινο (ακίδα A-7) της υποδοχής ISO του οχήματος συνδέεται στο διακόπτη κινητήρα και το κίτρινο (ακίδα A-4) συνδέεται στην σταθερή τροφοδοσία.



(2)

Το κόκκινο (ακίδα A-7) της υποδοχής ISO του οχήματος συνδέεται στην σταθερή τροφοδοσία και το κίτρινο (ακίδα A-4) συνδέεται στο διακόπτη κινητήρα.

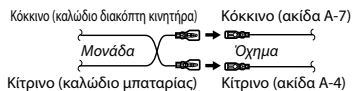

■ Σύνδεση προαιρετικών εξαρτημάτων

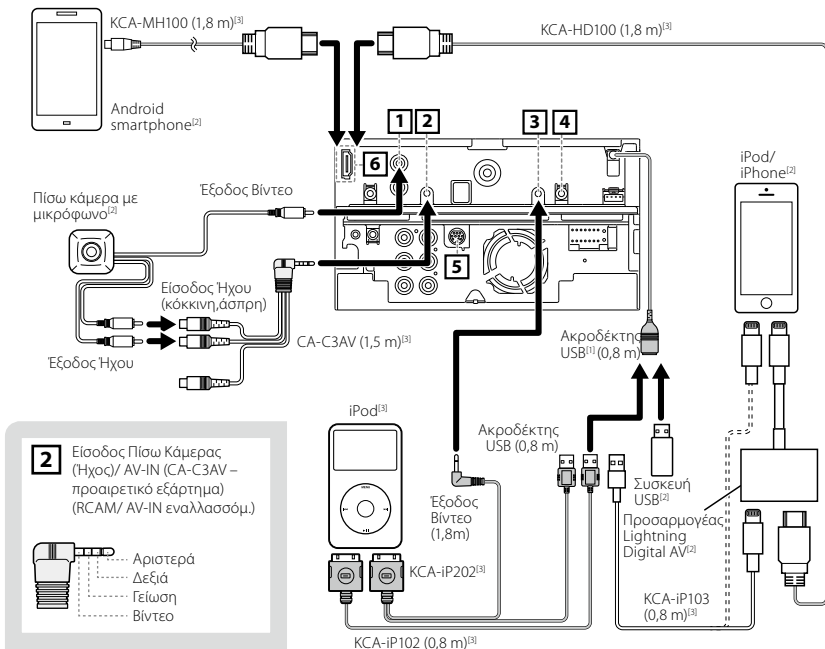

1 Είσοδος Πίσω Κάμερας (Βίντεο)

3 Είσοδος iPod/ AV-IN2 (CA-C3AV, προαιρετικό εξάρτημα) (iPod/ AV-IN2 εναλλασόμε).

4 Εξόδος τηλεχειριστηρίου δέκτη τηλεόρασης

5 Εξωτερικό I/F

ΣΗΜΕΙΩΣΗ

- Αν συνδέσετε το iPod/iPhone με καλώδιο HDMI, το απαιτούμενο καλώδιο διαφέρει ανάλογα με τον τύπο της υποδοχής, Lightning ή 30 ακίδων. Ανατρέξτε στην παράγραφο «Σύνδεση iPod/iPhone» (Σελ.25) για το απαιτούμενο καλώδιο.
- Η ρύθμιση είναι απαραίτητη για να λειτουργήσει η συνδεδεμένη συσκευή iPod/iPhone ή Android.
- Επίσης, είναι δυνατή η σύνδεση με συσκευή iPod/iPhone ή Android μέσω Bluetooth. Ανατρέξτε στην παράγραφο «Σύνδεση iPod/iPhone» (Σελ.25) ή στην παράγραφο «Σύνδεση συσκευής Android» (Σελ.25).

^[1]Μέγιστο ρεύμα τροφοδοσίας : DC 5 V \pm 1 A

^[2]Πωλείται ξεχωριστά

^[3]Προαιρετικό εξάρτημα

6 Μέγιστο ρεύμα τροφοδοσίας MHL : 5 V \pm 900 mA

Πριν συνδέσετε το καλώδιο στον ακροδέκτη HDMI/MHL, αφαιρέστε το εξάρτημα στερέωσης. Αφότου συνδέσετε το καλώδιο, επανατοποθετήστε το εξάρτημα στερέωσης.

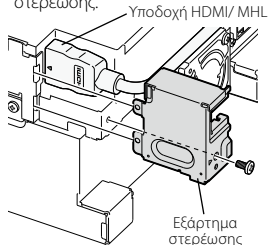

ΣΧΕΤΙΚΑ ΜΕ ΑΥΤΗ ΤΗ ΜΟΝΑΔΑ

■ Πνευματικά δικαιώματα

- Η ονομασία και τα λογότυπα Bluetooth αποτελούν ιδιοκτησία της Bluetooth SIG, Inc. και η χρήση τους από την JVC KENWOOD Corporation πραγματοποιείται κατόπιν αδείας. Όλα τα υπόλοιπα εμπορικά σήματα και οι εμπορικές επωνυμίες είναι ιδιοκτησία των αντίστοιχων κατόχων.
- The "AAC" logo is a trademark of Dolby Laboratories.
- "Made for iPod" and "Made for iPhone" mean that an electronic accessory has been designed to connect specifically to iPod, or iPhone, respectively, and has been certified by the developer to meet Apple performance standards.
Apple is not responsible for the operation of this device or its compliance with safety and regulatory standards. Please note that the use of this accessory with iPod, or iPhone may affect wireless performance.
- iPhone, iPod, iPod classic, iPod nano, and iPod touch are trademarks of Apple Inc., registered in the U.S. and other countries.
iTunes is a trademark of Apple Inc.
Lightning is a trademark of Apple Inc.
-  is a trademark of DVD Format/Logo Licensing Corporation registered in the U.S., Japan and other countries.
- This item incorporates copy protection technology that is protected by U.S. patents and other intellectual property rights of Rovi Corporation. Reverse engineering and disassembly are prohibited.
- Κατασκευάζεται κατόπιν αδείας από την Dolby Laboratories.
Τα σύμβολα Dolby και double-D αποτελούν εμπορικά σήματα της Dolby Laboratories.
- Android is a trademark of Google Inc.
- Adobe, Acrobat and Reader are either registered trademarks or trademarks of Adobe Systems Incorporated in the United States and/or other countries.
- ΣΧΕΤΙΚΑ ΜΕ ΤΟ DIVX VIDEO: Το DivX® είναι μια μορφή ψηφιακού βίντεο, που έχει δημιουργηθεί από την DivX, LLC, μια θυγατρική εταιρεία της Rovi Corporation. Αυτή είναι μια συσκευή με επίσημη πιστοποίηση DivX Certified®, που αναπαράγει βίντεο DivX. Επισκεφθείτε τη διεύθυνση divx.com για περισσότερες

πληροφορίες και εργαλεία λογισμικού, για τη μετατροπή των αρχείων σας σε βίντεο DivX.

- ΣΧΕΤΙΚΑ ΜΕ ΤΟ DIVX VIDEO-ON-DEMAND: Αυτή η συσκευή με πιστοποίηση DivX Certified® πρέπει να καταχωρηθεί, για να είναι δυνατή η αναπαραγωγή αγορασμένων ταινιών DivX Video-on-Demand (VOD). Για να πληροφορηθείτε τον κωδικό εγγραφής, αναζητήστε την ενότητα DivX VOD στο μενού ρύθμισης της συσκευής σας. Επισκεφθείτε τη διεύθυνση vod.divx.com για περισσότερες πληροφορίες σχετικά με την ολοκλήρωση της εγγραφής σας.
- Το DivX®, το DivX Certified® και τα αντίστοιχα λογότυπα αποτελούν εμπορικά σήματα της Rovi Corporation ή των θυγατρικών εταιρειών της και χρησιμοποιούνται κατόπιν αδείας.
- The terms HDMI and HDMI High-Definition Multimedia Interface, and the HDMI logo are trademarks or registered trademarks of HDMI Licensing LLC in the United States and other countries.
- MHL and the MHL logo are a trademark or registered trademark of MHL, LLC.
- Incorporates MHL 2
- "aupeo" is a trade mark of Aupeo Ltd.
- THIS PRODUCT IS LICENSED UNDER THE AVC PATENT PORTFOLIO LICENSE FOR THE PERSONAL USE OF A CONSUMER OR OTHER USES IN WHICH IT DOES NOT RECEIVE REMUNERATION TO (i) ENCODE VIDEO IN COMPLIANCE WITH THE AVC STANDARD ("AVC VIDEO") AND/OR (ii) DECODE AVC VIDEO THAT WAS ENCODED BY A CONSUMER ENGAGED IN A PERSONAL ACTIVITY AND/OR WAS OBTAINED FROM A VIDEO PROVIDER LICENSED TO PROVIDE AVC VIDEO. NO LICENSE IS GRANTED OR SHALL BE IMPLIED FOR ANY OTHER USE. ADDITIONAL INFORMATION MAY BE OBTAINED FROM MPEG LA, L.L.C. SEE [HTTP://WWW.MPEGLA.COM](http://www.mpegla.com)
- THIS PRODUCT IS LICENSED UNDER THE MPEG-4 VISUAL PATENT PORTFOLIO LICENSE FOR THE PERSONAL AND NON-COMMERCIAL USE OF A CONSUMER FOR (i) ENCODING VIDEO IN COMPLIANCE WITH THE MPEG-4 VISUAL STANDARD ("MPEG-4 VIDEO") AND/OR (ii) DECODING MPEG-4 VIDEO THAT WAS ENCODED BY A CONSUMER ENGAGED IN A PERSONAL AND NON-COMMERCIAL ACTIVITY AND/OR WAS OBTAINED FROM A VIDEO PROVIDER LICENSED BY MPEG LA TO PROVIDE MPEG-4 VIDEO. NO LICENSE IS GRANTED OR SHALL BE IMPLIED FOR ANY OTHER USE. ADDITIONAL

INFORMATION INCLUDING THAT RELATING TO PROMOTIONAL, INTERNAL AND COMMERCIAL USES AND LICENSING MAY BE OBTAINED FROM MPEG LA, LLC. SEE [HTTP://WWW.MPEGLA.COM](http://www.mpegla.com).

• libFLAC

Copyright (C) 2000,2001,2002,2003,2004,2005,2006, 2007,2008,2009 Josh Coalsen

Redistribution and use in source and binary forms, with or without modification, are permitted provided that the following conditions are met:

- Redistributions of source code must retain the above copyright notice, this list of conditions and the following disclaimer.
 - Redistributions in binary form must reproduce the above copyright notice, this list of conditions and the following disclaimer in the documentation and/or other materials provided with the distribution.
 - Neither the name of the Xiph.org Foundation nor the names of its contributors may be used to endorse or promote products derived from this software without specific prior written permission.
- THIS SOFTWARE IS PROVIDED BY THE COPYRIGHT HOLDERS AND CONTRIBUTORS "AS IS" AND ANY EXPRESS OR IMPLIED WARRANTIES, INCLUDING, BUT NOT LIMITED TO, THE IMPLIED WARRANTIES OF MERCHANTABILITY AND FITNESS FOR A PARTICULAR PURPOSE ARE DISCLAIMED. IN NO EVENT SHALL THE FOUNDATION OR CONTRIBUTORS BE LIABLE FOR ANY DIRECT, INDIRECT, INCIDENTAL, SPECIAL, EXEMPLARY, OR CONSEQUENTIAL DAMAGES (INCLUDING, BUT NOT LIMITED TO, PROCUREMENT OF SUBSTITUTE GOODS OR SERVICES; LOSS OF USE, DATA, OR PROFITS; OR BUSINESS INTERRUPTION) HOWEVER CAUSED AND ON ANY THEORY OF LIABILITY, WHETHER IN CONTRACT, STRICT LIABILITY, OR TORT (INCLUDING NEGLIGENCE OR OTHERWISE) ARISING IN ANY WAY OUT OF THE USE OF THIS SOFTWARE, EVEN IF ADVISED OF THE POSSIBILITY OF SUCH DAMAGE.

■ **Σύνδεση συσκευής Android**

Για να συνδέσετε τη συσκευή Android με αυτήν τη μονάδα, χρειάζεται το παρακάτω καλώδιο (πωλείται ξεχωριστά) και το παρακάτω προφίλ που υποστηρίζει η συσκευή σας Android:

- Για να ακούσετε μουσική και να παρακολουθήσετε βίντεο της πηγής APPS
 - Συσκευή MHL
 - KCA-MH100
 - Προφίλ Bluetooth: SPP

- Για να ακούσετε μουσική της πηγής APPS
 - Προφίλ Bluetooth: A2DP
 - Προφίλ Bluetooth: SPP
- Για να ακούσετε μουσική της πηγής Bluetooth Audio
 - Προφίλ Bluetooth: A2DP
 - Προφίλ Bluetooth: AVRCP

■ **Σύνδεση iPod/iPhone**

Για να συνδέσετε το iPod/iPhone με αυτήν τη μονάδα, χρειάζεται το παρακάτω καλώδιο, ο παρακάτω προσαρμογέας (πωλούνται ξεχωριστά) και το παρακάτω προφίλ που υποστηρίζει το iPod/iPhone σας:

- Για να ακούσετε μουσική και να παρακολουθήσετε βίντεο από συσκευή με υποδοχή Lightning
 - Προσαρμογέας Lightning Digital AV
 - KCA-HD100
 - KCA-iP103
 - Προφίλ Bluetooth: SPP
- Για να ακούσετε μουσική από συσκευή με υποδοχή Lightning
 - KCA-iP103
- Για να ακούσετε μουσική και να παρακολουθήσετε βίντεο από συσκευή με υποδοχή 30 ακίδων
 - KCA-iP202
- Για να ακούσετε μουσική από συσκευή με υποδοχή 30 ακίδων
 - KCA-iP102
- Για να ακούσετε μουσική μέσω Bluetooth
 - Προφίλ Bluetooth: A2DP
 - Προφίλ Bluetooth: SPP

🔧 **ΣΗΜΕΙΩΣΗ**

- Στην περίπτωση σύνδεσης με προσαρμογέα Lightning Digital, κάποιες εφαρμογές μπορούν να ελεγχθούν από αυτήν τη μονάδα. Οι λειτουργίες που εκτελούνται εξαρτώνται από την εκάστοτε εφαρμογή. Ανατρέξτε στη «Λειτουργία εφαρμογών» (Σελ.48) στο Εγχειρίδιο οδηγιών χρήσης.
- Μην αφήνετε το καλώδιο ή τον προσαρμογέα άλλου κατασκευαστή μέσα στο αυτοκίνητο. Μπορεί να προκληθεί δυσλειτουργία λόγω της θερμότητάς.

■ Συνδέσιμα iPod/iPhone

Τα παρακάτω μοντέλα μπορούν να συνδεθούν με αυτήν τη μονάδα.

Κατασκευασμένο για

- iPhone 5s
- iPhone 5c
- iPhone 5
- iPhone 4S
- iPhone 4
- iPhone 3GS
- iPhone 3G
- iPhone
- iPod touch (5ης γενιάς)
- iPod touch (4ης γενιάς)
- iPod touch (3ης γενιάς)
- iPod touch (2ης γενιάς)
- iPod touch (1ης γενιάς)
- iPod classic
- iPod with video
- iPod nano (7ης γενιάς)
- iPod nano (6ης γενιάς)
- iPod nano (5ης γενιάς)
- iPod nano (4ης γενιάς)
- iPod nano (3ης γενιάς)

■ Απαιτήσεις Aha™:

Οι απαιτήσεις για την ακρόαση σε Aha™ είναι οι εξής:

iPhone ή iPod touch

- Χρήση ενός Apple iPhone ή iPod touch με iOS4 ή νεότερο.
- Αναζήτηση του "Aha" στο κατάστημα εφαρμογών iTunes της Apple, για να βρείτε και να εγκαταστήσετε την πιο πρόσφατη έκδοση της εφαρμογής Aha™ στη συσκευή σας.

Android™

- Χρήση του Android OS 2.2 ή νεότερο.
- Κατεβάστε την εφαρμογή Aha™ στο smartphone σας από το σημείο διάθεσης του Android.

ΣΗΜΕΙΩΣΗ

- Στην εφαρμογή στη συσκευή σας, συνδεθείτε και δημιουργήστε ένα δωρεάν λογαριασμό στο Aha.
- Σύνδεση Internet μέσω 3G, EDGE ή WiFi.
- Λόγω του ότι το Aha™ είναι μια υπηρεσία τρίτου παρόχου, οι προδιαγραφές ενδέχεται να τροποποιηθούν χωρίς προηγούμενη ειδοποίηση. Συνεπώς, ενδέχεται να επηρεαστεί η συμβατότητα ή ορισμένες ή όλες οι υπηρεσίες ενδέχεται να γίνουν μη διαθέσιμες.

- Ορισμένες λειτουργικότητες του Aha™ δεν είναι δυνατόν να ελεγχθούν από αυτή τη μονάδα.
- Η ονομασία aha, το λογότυπο Aha και η εμπορική μορφή παρουσίασης Aha αποτελούν εμπορικά σήματα ή κατατεθέντα σήματα της HARMAN International Industries και χρησιμοποιούνται κατόπιν αδείας.
- Πληροφορίες σχετικά με την απόρριψη του παλαιού ηλεκτρικού και ηλεκτρονικού εξοπλισμού και των μπαταριών (ισχύει για χώρες της ΕΕ, που έχουν υιοθετήσει ξεχωριστά συστήματα συλλογής απορριμμάτων)

Τα προϊόντα και οι μπαταρίες με το σύμβολο (δিয়েγραμμένος κάδος απορριμμάτων) δεν μπορούν να διατεθούν στα οικιακά απορρίμματα.

Ο παλιός ηλεκτρικός και ηλεκτρονικός εξοπλισμός και οι μπαταρίες πρέπει να ανακυκλώνονται σε μονάδες εξειδικευμένες στη μεταχείριση αυτών των αντικειμένων και των υποπροϊόντων τους.

Επικοινωνήστε με τις τοπικές αρχές για λεπτομέρειες σχετικά με τις μονάδες ανακύκλωσης της περιοχής σας.

Η σωστή ανακύκλωση και διάθεση των απορριμμάτων συμβάλλει στη διατήρηση των φυσικών πόρων, ενώ ταυτόχρονα αποφεύγονται οι επιβλαβείς επιπτώσεις για την υγεία και το περιβάλλον.

Είδοποίηση: Το σήμα "Pb" κάτω από το σύμβολο για τις μπαταρίες καταδεικνύει ότι αυτή η μπαταρία περιέχει μόλυβδο.

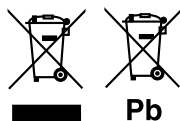

- Η σήμανση των προϊόντων που χρησιμοποιούν λείζερ

**CLASS 1
LASER PRODUCT**

Αυτή η ετικέτα είναι τοποθετημένη στο πλαίσιο / στη θήκη της συσκευής και καταδεικνύει ότι το εξάρτημα χρησιμοποιεί ακτίνες λείζερ, που έχουν ταξινομηθεί στην κατηγορία 1. Αυτό σημαίνει ότι η μονάδα χρησιμοποιεί ακτίνες λείζερ χαμηλής κατηγορίας. Δεν υπάρχει κίνδυνος για επικίνδυνη ακτινοβολία έξω από τη μονάδα.



Δήλωση συμμόρφωσης σύμφωνα με την Οδηγία ΗΜΣ 2004/108/ΕΚ
Δήλωση συμμόρφωσης σύμφωνα με την Οδηγία R&TTE 1999/5/ΕΚ
Δήλωση συμμόρφωσης σύμφωνα με την Οδηγία RoHS 2011/65/ΕΕ
Κατασκευαστής:

JVC KENWOOD Corporation
3-12, Moriyacho, Kanagawa-ku, Yokohama-shi, Kanagawa 221-0022, JAPAN
Αντιπρόσωπος στην ΕΕ:
JVCKENWOOD NEDERLAND B.V.
Amsterdamseweg 37, 1422 AC UITHOORN, Ολλανδία

English

Hereby, JVC KENWOOD declares that this unit DNX450TR is in compliance with the essential requirements and other relevant provisions of Directive 1999/5/EC.

Français

Par la présente JVC KENWOOD déclare que l'appareil DNX450TR est conforme aux exigences essentielles et aux autres dispositions pertinentes de la directive 1999/5/CE.

Par la présente, JVC KENWOOD déclare que ce DNX450TR est conforme aux exigences essentielles et aux autres dispositions de la directive 1999/5/CE qui lui sont applicables.

Deutsch

Hiermit erklärt JVC KENWOOD, dass sich dieser DNX450TR in Übereinstimmung mit den grundlegenden Anforderungen und den anderen relevanten Vorschriften der Richtlinie 1999/5/EG befindet. (BMW i)

Hiermit erklärt JVC KENWOOD die Übereinstimmung des Gerätes DNX450TR mit den grundlegenden Anforderungen und den anderen relevanten Festlegungen der Richtlinie 1999/5/EG. (Wien)

Nederlands

Hierbij verklaart JVC KENWOOD dat het toestel DNX450TR in overeenstemming is met de essentiële eisen en de andere relevante bepalingen van richtlijn 1999/5/EG. Bij deze verklaart JVC KENWOOD dat deze DNX450TR voldoet aan de essentiële eisen en aan de overige relevante bepalingen van Richtlijn 1999/5/EC.

Italiano

Con la presente JVC KENWOOD dichiara che questo DNX450TR è conforme ai requisiti essenziali ed alle altre disposizioni pertinenti stabilite dalla direttiva 1999/5/CE.

Español

Por medio de la presente JVC KENWOOD declara que el DNX450TR cumple con los requisitos esenciales y cualesquiera otras disposiciones aplicables o exigibles de la Directiva 1999/5/CE.

Português

JVC KENWOOD declara que este DNX450TR está conforme com os requisitos essenciais e outras disposições da Directiva 1999/5/CE.

Polska

JVC KENWOOD niniejszym oświadcza, że DNX450TR spełnia zasadnicze wymagania oraz inne istotne postanowienia dyrektywy 1999/5/CE.

Český

JVC KENWOOD tímto prohlašuje, že DNX450TR je ve shodě se základními požadavky a s dalšími příslušnými ustanoveními Nařízení vlády č. 426/2000 Sb.

Magyar

Alulírott, JVC KENWOOD, kijelenti, hogy a jelen DNX450TR megfelel az 1999/5/EC irányelvben meghatározott alapvető követelményeknek és egyéb vonatkozó előírásoknak.

Croatia

Ovim putem tvrtka JVC KENWOOD izjavljuje da je ovaj uređaj DNX450TR u skladu s, 1999/5/EC Direktivom koja se odnosi na osnovne zahtjeve i druge relevantne odredbe Direktive 1999/5/EC.

Svenska

Härmed intygar JVC KENWOOD att denna DNX450TR står i överensstämmelse med de väsentliga egenskapskrav och övriga relevanta bestämmelser som framgår av direktiv 1999/5/EG.

Suomi

JVC KENWOOD vakuuttaa täten että DNX450TR tyyppinen laite on direktiivin 1999/5/EY oleellisten vaatimusten ja sitä koskevien direktiivin muiden ehtojen mukainen.

Slovensko

S tem JVC KENWOOD izjavlja, da je ta DNX450TR v skladu z osnovnimi zahtevami in ostalimi ustreznimi predpisi Direktive 1999/5/EC.

Slovensky

Spoločnosť JVC KENWOOD týmto vyhlasuje, že DNX450TR spĺňa základné požiadavky a ďalšie príslušné ustanovenia Direktívy 1999/5/EC.

Dansk

Undertegnede JVC KENWOOD erklærer herved, at følgende udstyr DNX450TR overholder de væsentlige krav og øvrige relevante krav i direktiv 1999/5/EF.

Norsk

JVC KENWOOD erklærer herved at enheten DNX450TR oppfyller grunnleggende krav og andre bestemmelser i direktiv 1999/5/EF.

Ελληνικά

ΜΕ ΤΗΝ ΠΑΡΟΥΣΑ JVC KENWOOD ΔΗΛΩΝΕΙ ΟΤΙ ΔNX450TR ΣΥΜΜΟΡΦΩΝΕΤΑΙ ΠΡΟΣ ΤΙΣ ΟΥΣΙΩΔΕΙΣ ΑΠΑΙΤΗΣΕΙΣ ΚΑΙ ΤΙΣ ΛΟΙΠΕΣ ΣΧΕΤΙΚΕΣ ΔΙΑΤΑΞΕΙΣ ΤΗΣ ΟΔΗΓΙΑΣ 1999/5/ΕΚ.

Eesti

Sellele kinnitab JVC KENWOOD, et see DNX450TR vastab direktiivi 1999/5/EC põhilistele nõudmistele ja muudele asjakohastele määrustele.

Latviešu

Ar šo, JVC KENWOOD, apstiprina, ka DNX450TR atbilst Direktīvas 1999/5/EC galvenajām prasībām un citiem tās nosacījumiem.

Lietuviškai

Šiuo, JVC KENWOOD, pareiškia, kad šis DNX450TR atitinka pagrindinius Direktyvos 1999/5/EB reikalavimus ir kitas svarbias nuostatas.

Malti

Hawnhekk, JVC KENWOOD, jiddikjara li dan DNX450TR jikkonforma mal-htigijiet essenzjali u ma provvedimenti oħrajn relevanti li hemm fid-Direttiva 1999/5/EC.

Українська

Компанія JVC KENWOOD заявляє, що цей виріб DNX450TR відповідає ключовим вимогам та іншим пов'язаним положенням Директиви 1999/5/EC.

Türkçe

Bu vesitleyle JVC KENWOOD, DNX450TR ünitesinin, 1999/5/EC Direktifinin başlıca gereksinimleri ve diğer ilgili hükümleri ile uyumlu olduğunu beyan eder.

HDMI™
HIGH-DEFINITION MULTIMEDIA INTERFACE

 **MHL**™
Mobile High-Definition Link

DAB+
Digital Audio Broadcasting

 **aha**™

AUPEO!®
PERSONAL RADIO

 **DOLBY**
DIGITAL

DIVX™

 **Bluetooth**®

Made for
 iPod  iPhone

 Designed for
Windows
Media™



DVD
VIDEO™

KENWOOD