

DNN9150DAB

ΣΥΝΔΕΔΕΜΕΝΟ ΣΥΣΤΗΜΑ ΠΛΟΗΓΗΣΗΣ
ΕΓΧΕΙΡΙΔΙΟ ΟΔΗΓΙΩΝ ΧΡΗΣΗΣ

JVC KENWOOD Corporation

Πριν διαβάσετε αυτό το εγχειρίδιο, κάντε κλικ στο παρακάτω κουμπί, για να ελέγξετε την τελευταία έκδοση καθώς για τυχόν τροποποιημένες, σελίδες.
<http://manual.kenwood.com/edition/im387/>



Τι θέλετε να κάνετε;

Σας ευχαριστούμε για την αγορά του ΣΥΝΔΕΔΕΜΕΝΟΥ ΣΥΣΤΗΜΑΤΟΣ ΠΛΟΗΓΗΣΗΣ KENWOOD.

Σε αυτό το εγχειρίδιο, θα γνωρίσετε διάφορες εύχρηστες λειτουργίες του συστήματος.

Κάντε κλικ στο εικονίδιο του μέσου, που θέλετε να αναπαραχθεί.

Με ένα κλικ μπορείτε να μεταβείτε στην ενότητα κάθε μέσου!



Περιεχόμενα

Πριν τη χρήση	4	Λειτουργία Widget και εφαρμογών	40
▲ ΠΡΟΕΙΔΟΠΟΙΗΣΗ _____	4	Widget καιρού _____	40
Πώς διαβάζεται αυτό το εγχειρίδιο	6	Εφαρμογή καιρού _____	41
Χαρακτηριστικά συνδεδεμένων συστημάτων	8	SNS Widget _____	43
Βασικές λειτουργίες	10	RSS Widget _____	43
Λειτουργίες των πλήκτρων στην πρόσοψη _____	10	Facebook (Εφαρμογή SNS) _____	44
Ενεργοποίηση της μονάδας _____	12	Twitter (Εφαρμογή SNS) _____	46
Αποσύνδεση της πρόσοψης _____	17	Email (εφαρμογή SNS) _____	48
Αναπαραγωγή μέσων _____	18	Εφαρμογή RSS _____	50
Λειτουργία στην οθόνη Home _____	20	Now playing Widget _____	52
Κοινές λειτουργίες _____	24	Widget πλαισίου φωτογραφιών _____	54
Λειτουργία Πλοήγησης _____	26	Μεικτή αναζήτηση μέσων _____	55
Ρύθμιση δικτύου	30	Λειτουργία DVD/ Video CD (VCD)	56
Ρύθμιση Wi-Fi _____	30	Βασική λειτουργία DVD/VCD _____	56
Ρύθμιση Wi-Fi Hotspot _____	32	Λειτουργία μενού δίσκου DVD _____	59
Ρύθμιση ρολογιού και ημερομηνίας	34	Έλεγχος μεγέθυνσης για DVD και VCD _____	60
Ρύθμιση ρολογιού και ημερομηνίας _____	34	Ρύθμιση DVD _____	61
Ρύθμιση Λογαριασμού	36	Λειτουργία CD / αρχείων ήχου και εικόνας / iPod / εφαρμογών	64
Σχετικά με το λογαριασμό _____	36	Βασική λειτουργία Μουσικής / Βίντεο _____	64
Δημιουργία λογαριασμού χρήστη _____	36	Λειτουργία αναζήτησης _____	70
Ρύθμιση λογαριασμού ιδιοκτήτη _____	37	Έλεγχος ταινίας _____	74
Ρύθμιση λογαριασμού χρήστη _____	38	Λειτουργία εφαρμογών _____	75
Αλλαγή της σύνδεσης χρήστη _____	38	Ρυθμ USB/SD/iPod/App/DivX _____	76
Διαγραφή λογαριασμού χρήστη _____	39	Λειτουργία αποθήκευσης Cloud	82
Επαναφορά λογαριασμού ιδιοκτήτη _____	39	Διαδικασία έναρξης _____	82
		Βασικές λειτουργίες μουσικής _____	82
		Αναζήτηση κατηγορίας _____	83

Λειτουργία

Kenwood Wireless Link 84

Διαδικασία έναρξης	84
Λειτουργία Media Server (Διακομιστή μέσω)	85
Λειτουργία Media Player	85
Λειτουργία Media Controller (Ελεγκτή μέσω)	86
Λειτουργία Media Renderer (Απόδοσης μέσω)	87

Λειτουργία ραδιοφώνου και δέκτη τηλεόρασης 88

Βασική λειτουργία ραδιοφώνου	88
Βασική Λειτουργία Ψηφιακού Ραδίου	90
Λειτουργία μνήμης	92
Επιλογή λειτουργίας	92
Πληροφορίες κίνησης	94
Επανάληψη (μόνο Ψηφιακό ραδιόφωνο)	94
Ρύθμιση ραδιοφώνου	95
Ρυθμίσεις DAB	96
Λειτουργία δέκτη τηλεόρασης	98

Εφαρμογή υπηρεσίας Streaming 100

Εφαρμογή AUPEO!	100
Εφαρμογή Περιήγησης AV	102

Έλεγχος Bluetooth 104

Καταχώριση και σύνδεση μονάδας Bluetooth	104
Αναπαραγωγή συσκευής ήχου Bluetooth	107
Χρήση της λειτουργίας Hands-Free	108
Ρύθμιση Hands-Free	112

Φωνητικός έλεγχος 114

Φωνητικός έλεγχος	114
-------------------	-----

Έλεγχος κάμερας 115

Έλεγχος κάμερας	115
Εναλλαγή της κάμερας προβολής	115

Πραγματοποίηση ρυθμίσεων 116

Ρύθμιση οθόνης απεικόνιση	116
Ρύθμιση συστήματος	117
Ρύθμιση οθόνης	120
Ρύθμιση Πλοήγησης	121
Ρύθμιση κάμερας	122
Πληροφορίες λογισμικού	124
Ρύθμιση εισόδου AV	125
Ρύθμιση διεπαφής εξόδου AV	125

Έλεγχος ήχου 126

Ρύθμιση ήχου	126
Έλεγχος γενικού ήχου	130
Έλεγχος ισοσταθμιστή	131
Έλεγχος ζώνης	132
Εφέ ήχου	133
Θέση ακρόασης	134

Τηλεχειριστήριο 136

Τοποθέτηση της μπαταρίας	136
Λειτουργίες των πλήκτρων του τηλεχειριστηρίου	137

Αντιμετώπιση προβλημάτων 140

Προβλήματα και λύσεις	140
Μηνύματα σφάλματος	141
Επαναφορά της μονάδας	143

Παράρτημα 144

Αναπαραγόμενα μέσα και αρχεία	144
Στοιχεία ένδειξης γραμμής κατάστασης	147
Κωδικοί περιοχής σε ολόκληρο τον κόσμο	149
Κωδικοί γλώσσας DVD	150
Προδιαγραφές	151
Εμπορικά σήματα	154
Προληπτικά μέτρα ασφαλείας	156

Πριν τη χρήση

⚠ ΠΡΟΕΙΔΟΠΟΙΗΣΗ

■ Για την αποφυγή πρόκλησης τραυματισμού ή φωτιάς, λάβετε τα παρακάτω προληπτικά μέτρα:

- Για να αποφευχθεί η πιθανότητα πρόκλησης βραχυκυκλώματος, μην τοποθετείτε ή αφήνετε ποτέ μεταλλικά αντικείμενα (όπως κέρματα ή μεταλλικά εργαλεία) μέσα στη μονάδα.
- Μην κοιτάζετε ή στρέψετε τα μάτια σας παρατεταμένα στην οθόνη της μονάδας, όταν οδηγείτε.
- Εάν αντιμετωπίσετε προβλήματα κατά την τοποθέτηση, συμβουλευθείτε τον τοπικό αντιπρόσωπο της Kenwood.

■ Προληπτικά μέτρα για τη χρήση της μονάδας

- Όταν αγοράζετε προαιρετικά αξεσουάρ, απευθυνθείτε στον τοπικό αντιπρόσωπο της Kenwood, για να βεβαιωθείτε ότι μπορούν να λειτουργήσουν με το μοντέλο σας και στην περιοχή σας.
- Μπορείτε να επιλέξετε τη γλώσσα απεικόνισης των μενού, των ετικετών αρχείων ήχου κ.λπ. Βλέπε [Ρύθμιση γλώσσας \(Σελ. 118\)](#).
- Το Σύστημα Ραδιοφωνικών Πληροφοριών ή το Σύστημα Εκπομπής Ραδιοφωνικών Πληροφοριών δεν λειτουργεί σε περιοχές, στις οποίες η υπηρεσία αυτή δεν υποστηρίζεται από κανένα σταθμό εκπομπής.

■ Προστασία της οθόνης

Για να προστατέψετε την οθόνη από τυχόν ζημιά, μη χρησιμοποιείτε στην οθόνη στιλό ή παρόμοια αντικείμενα με αιχμηρή μύτη.

■ Καθαρισμός της μονάδας

Εάν στην πρόσοψη της μονάδας υπάρχουν λεκέδες, καθαρίστε τους με ένα στεγνό, μαλακό πανί, όπως π.χ. ένα πανί σιλικόνης. Εάν στην πρόσοψη υπάρχουν έντονοι

λεκέδες, καθαρίστε τους λεκέδες με ένα πανί με ουδέτερο καθαριστικό και στη συνέχεια σκουπίστε την πρόσοψη με ένα καθαρό, μαλακό και στεγνό πανί.



- Ο ψεκασμός καθαριστικού σπρέι απευθείας πάνω στη μονάδα μπορεί να επηρεάσει τα μηχανικά της μέρη. Σε περίπτωση καθαρισμού της πρόσοψης με σκληρό πανί ή πτητικά υγρά, όπως διαλυτικά ή οινόπνευμα, μπορεί να προκληθούν γρατσουνιές στην επιφάνεια ή να σβηστούν οι μεταξοτυπίες.

■ Θάμπωμα του φακού

Όταν ενεργοποιείτε το σύστημα θέρμανσης του αυτοκινήτου με κρύο καιρό, ενδέχεται να σχηματιστεί υγρασία ή να προκληθεί συμπύκνωση υδρατμών στο φακό του disc player της μονάδας. Το φαινόμενο αυτό ονομάζεται θάμπωμα του φακού και αυτή η επικάλυψη συμπυκνωμένων υδρατμών στο φακό ενδέχεται να αποτελέσει αιτία μη αναπαραγωγής των δίσκων. Σε μια τέτοια περίπτωση, αφαιρέστε το δίσκο και περιμένετε να εξατμιστούν οι υδρατμοί. Εάν η μονάδα συνεχίζει να μη λειτουργεί κανονικά μετά από κάποιο διάστημα, συμβουλευθείτε τον τοπικό αντιπρόσωπο της Kenwood.

■ Προληπτικά μέτρα για το χειρισμό των δίσκων

- Μην ακουμπάτε την επιφάνεια εγγραφής του δίσκου.
- Μην κολλάτε ταινίες κ.λπ. επάνω στους δίσκους και μη χρησιμοποιείτε δίσκους, που έχουν πάνω τους κολλημένες ταινίες.
- Μη χρησιμοποιείτε αξεσουάρ τύπου δίσκου.
- Καθαρίζετε τους δίσκους ξεκινώντας από το κέντρο τους προς τα έξω.
- Όταν αφαιρείτε τους δίσκους από τη μονάδα, τραβήξτε τους έξω οριζόντια.
- Εάν η κεντρική οπή ή το εξωτερικό χείλος ενός δίσκου έχει γρέζια, ο δίσκος επιτρέπεται να χρησιμοποιηθεί μόνο αφού αφαιρεθούν τα γρέζια με ένα στιλό κ.λπ.

- Δεν επιτρέπεται η χρήση μη στρογγυλών δίσκων.

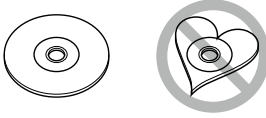

- Δεν επιτρέπεται η χρήση δίσκων 8 cm (3 inch).
- Δεν επιτρέπεται η χρήση δίσκων με έγχρωμη επιφάνεια εγγραφής ή ακάθαρτων δίσκων.
- Σε αυτή τη μονάδα μπορούν να αναπαραχθούν μόνο CD με . Αυτή η μονάδα ενδέχεται να μην αναπαράγει σωστά δίσκους χωρίς αυτή τη σήμανση.
- Δεν είναι δυνατή η αναπαραγωγή δίσκων, που δεν έχουν οριστικοποιηθεί. (Για τη διαδικασία οριστικοποίησης, ανατρέξτε στο λογισμικό εγγραφής καθώς και στο εγχειρίδιο οδηγιών χρήσης της συσκευής εγγραφής, που χρησιμοποιείτε.)

■ Διαγραφή προσωπικών πληροφοριών

Πριν την παράδοση ή τη μεταπώληση αυτής της μονάδας σε τρίτους, βεβαιωθείτε ότι έχετε διαγράψει τις πληροφορίες (ηλεκτρονικό ταχυδρομείο, καταγραφές αναζήτησης κ.λπ.), που έχετε αποθηκεύσει σε αυτή τη μονάδα και επιβεβαιώστε τη διαγραφή των δεδομένων.

Δεν φέρουμε καμία ευθύνη για οποιαδήποτε ζημιά τυχόν προκύψει, λόγω της διαρροής μη διαγεγραμμένων δεδομένων.

1 Πατήστε το πλήκτρο <HOME>.



2 Πατήστε το πλήκτρο <MENU>.



3 Αγγίξτε το [Setting].



4 Αγγίξτε το [Backup & Reset].

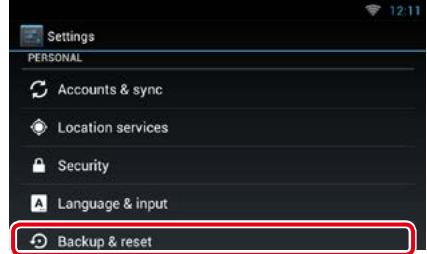

5 Αγγίξτε το [Factory data reset].

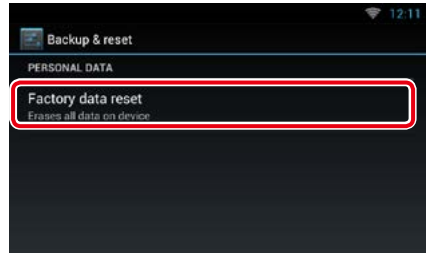

6 Καταχωρήστε τον κωδικό πρόσβασης ιδιοκτήτη. Αγγίξτε το [Reset].



7 Αγγίξτε το [ERASE].

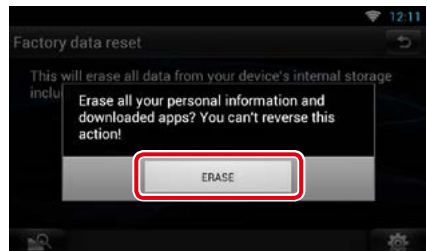

Πώς διαβάζεται αυτό το εγχειρίδιο

Επιστροφή στην αρχική σελίδα

Λειτουργία CD / αρχείων ήχου και εικόνας / iPod /

Λειτουργία αναζήτησης

Μπορείτε να αναζητήσετε αρχεία μουσικής, βίντεο ή εικόνων μέσω των παρακάτω λειτουργιών χειρισμού.

ΣΗΜΕΙΩΣΗ

- Εάν χρησιμοποιείτε τηλεχειριστήριο, μπορείτε να μεταβείτε απευθείας στο επιθυμητό κομμάτι/αρχείο καταχωρώντας τον αριθμό κομματιού/φακέλου/αρχείου, το χρόνο αναπαραγωγής κ.λπ. Για σχετικές λεπτομέρειες, βλέπε [Λειτουργία απευθείας αναζήτησης \(Σελ.145\)](#).

Αναζήτηση λίστας

Μπορείτε να αναζητήσετε κομμάτια, φακέλους και αρχεία βάσει ιεράρχησης.

1 Αγγίξτε την περιοχή, που επισημαίνεται.

Η οθόνη Ελέγχου Λίστας εμφανίζεται.

2 Αγγίξτε το επιθυμητό κομμάτι/αρχείο.



Η αναπαραγωγή ξεκινάει.

Άλλοι τρόποι αναζήτησης

Εάν θέλετε να περιορίσετε τη λίστα, υπάρχουν επίσης άλλοι τρόποι αναζήτησης. Αυτή η λειτουργία δεν είναι διαθέσιμη, όταν η τρέχουσα πηγή είναι ένα CD μουσικής.

1 Αγγίξτε το [Q] στην οθόνη ελέγχου.

Η οθόνη τύπου αναζήτησης εμφανίζεται.

2 Αγγίξτε τον επιθυμητό τρόπο αναζήτησης.

30

Κεφαλίδα συνδέσεων

Μπορείτε να ανατρέξετε σε κάθε ενότητα ή στην αρχική σελίδα με ένα κλικ.

Τίτλος λειτουργίας

Παρουσιάζει τη λειτουργία.

ΣΗΜΕΙΩΣΗ

Παρουσιάζει συμβουλές, σημειώσεις κ.λπ.

Παραπομπή

Απεικονίζεται με μπλε κείμενο σημείωσης. Με ένα κλικ μπορείτε να μεταβείτε στο άρθρο, που σχετίζεται με την τρέχουσα ενότητα.

Διαδικασία χειρισμού

Επεξηγεί τις απαιτούμενες διαδικασίες για το χειρισμό.

< >: Επισημαίνει το όνομα των πλήκτρων πρόσφυσης.

[]: Επισημαίνει το όνομα των πλήκτρων αφής.

Στιγμιότυπο οθόνης

Παρουσιάζει για λόγους αναφοράς ορισμένα στιγμιότυπα οθόνης (screenshots), που απεικονίζονται κατά το χειρισμό.

Η περιοχή ή τα πλήκτρα, που πρέπει να πατηθούν, επισημαίνονται με ένα κόκκινο πλαίσιο.

ΣΗΜΕΙΩΣΗ

- Οι οθόνες και οι προσόψεις, που εικονίζονται σε αυτό το εγχειρίδιο, αποτελούν παραδείγματα για λόγους αποσαφήνισης των επεξηγήσεων χειρισμού. Για αυτό το λόγο ενδέχεται να διαφέρουν από τις πραγματικές οθόνες ή προσόψεις, που χρησιμοποιούνται, ενώ επίσης μπορεί να διαφέρουν ορισμένα πρότυπα οθόνης.

Χαρακτηριστικά συνδεδεμένων συστημάτων

Μέσω της σύνδεσης αυτής της μονάδας με το Internet, μπορείτε να χρησιμοποιήσετε διάφορες υπηρεσίες.

Συνεργασία με τον ιστότοπο Route Collector

- Οι προορισμοί και οι διαδρομές, που ορίζονται στον Η/Υ μπορούν να εισαχθούν σε αυτό το σύστημα πλοήγησης.
- Οι διαδρομές, που έχετε πραγματοποιήσει και τα τραγούδια, που έχετε ακούσει μπορούν να καταγραφούν. [\(Σελ.27\)](#)
- Μέσω της φόρτωσης αρχείων μουσικής στο Dropbox και της δημιουργίας μιας λίστας αναπαραγωγής στον ιστότοπο Route Collector, μπορείτε να ακούτε τη μουσική σας οπουδήποτε μέσω streaming και χωρίς να διατηρείτε αρχεία μουσικής σε αυτή τη μονάδα. [\(Σελ.82\)](#)
- Ομιλία σε κείμενο (STT) και κείμενο σε ομιλία (TTS).

Χρήση υπηρεσίας internet

- Υπηρεσία streaming, όπως η Aupeo!
- Υπηρεσία Internet όπως email, και υπηρεσίες κοινωνικής δικτύωσης όπως Facebook και Twitter.
- Υπηρεσία πληροφόρησης (καιρός, κίνηση, RSS κ.λπ.).

Σχετικά με το λογαριασμό

- Για να χρησιμοποιήσετε τις υπηρεσίες internet μέσω αυτού του συστήματος, πρέπει να δημιουργήσετε ένα λογαριασμό στον ιστότοπο Route Collector.
- Επιπρόσθετα στο λογαριασμό ιδιοκτήτη, μπορείτε να καταχωρήσετε μέχρι τέσσερις λογαριασμούς χρήστη.
- Μπορείτε επίσης να χρησιμοποιήσετε ένα λογαριασμό επισκέπτη.
- Μέσω της εναλλαγής των λογαριασμών μπορείτε να διασφαλίσετε την ιδιωτικότητά σας, όταν χρησιμοποιείτε το χαρακτηριστικό ηλεκτρονικού ταχυδρομείου ή τα μέσα κοινωνικής δικτύωσης.

Για λεπτομέρειες, βλέπε [Σχετικά με το λογαριασμό \(Σελ.36\)](#).
<http://www.route-collector.com/>

ΣΗΜΕΙΩΣΕΙΣ

Μπορείτε να χρησιμοποιήσετε το παρακάτω χαρακτηριστικό για 2 χρόνια μετά την εγγραφή του λογαριασμού ιδιοκτήτη. Για την περαιτέρω χρήση απαιτείται η καταβολή τέλους χρήσης. Για λεπτομέρειες, επισκεφθείτε τον ιστότοπο του Route Collector.

<http://www.route-collector.com/>

- Καιρός (από την INRIX)
- Κίνηση (από την INRIX)
- Δυναμική στάθμευση (από την INRIX)
- Τιμές Καυσίμων (από την INRIX)
- Κάμερα Κίνησης Πραγματικού Χρόνου (από την INRIX)
- Προβολές Ταινίας (από την WWM)
- TTS (από την Nuance)
- STT (από την Nuance)

Για τη χρήση των παρακάτω υπηρεσιών, πρέπει να καταχωρήσετε τους αντίστοιχους δωρεάν ή πληρωμένους λογαριασμούς.

- Aupeo!
- Facebook
- Twitter
- Dropbox

Σημείο πρόσβασης Wi-Fi

- Σύνδεση στο Internet χρησιμοποιώντας τη λειτουργία tethering του smartphone σας ή μια συσκευή σύνδεσης στο Internet. [\(Σελ.30\)](#)

Wi-Fi hotspot

- Αυτή η μονάδα μετατρέπεται σε σημείο πρόσβασης Wi-Fi και μπορείτε να απολαύσετε μουσική και βίντεο σε ένα smartphone Wi-Fi συνδεδεμένο μέσω Kenwood Wireless Link. [\(Σελ.32\)](#)

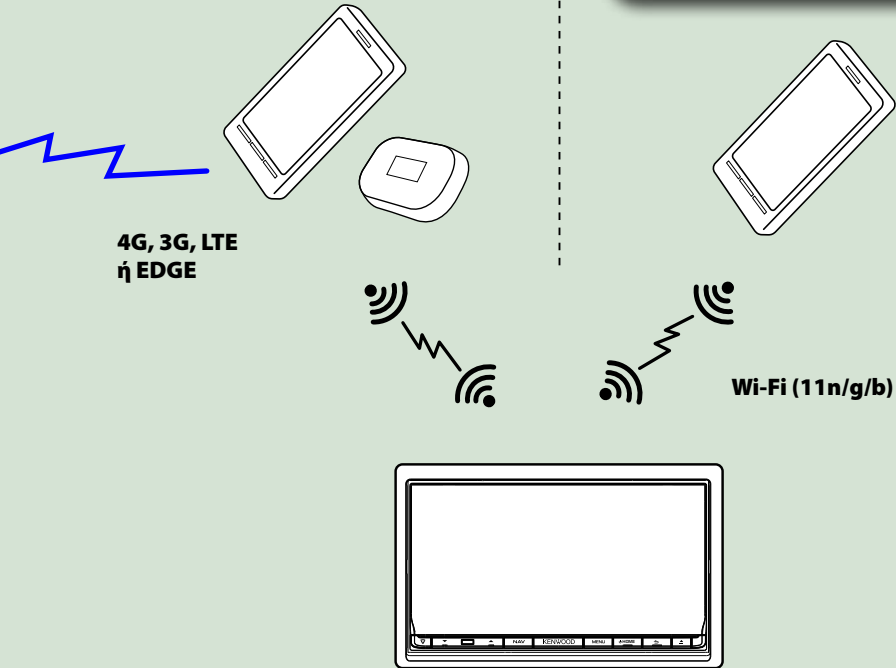

- Media player για DVD video, CD, μνήμη USB, κάρτα SD, iPod κ.λπ.
- Ψηφιακό Ράδιο (DAB) και Αναλογικό Ράδιο.
- Πλοήγηση

Βασικές λειτουργίες

Λειτουργίες των πλήκτρων στην πρόσοψη

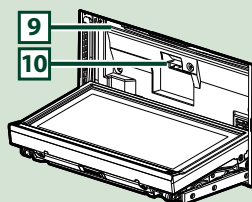
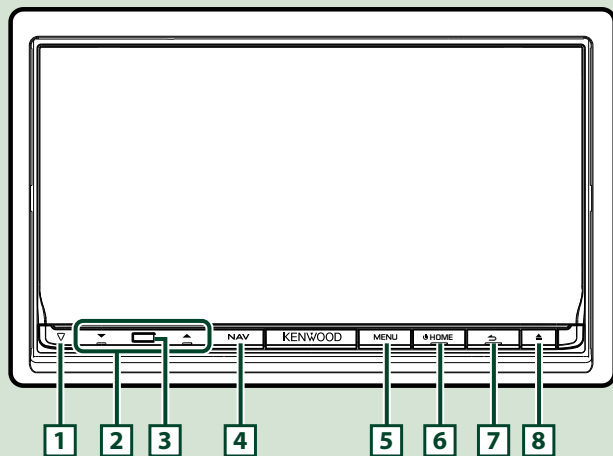

ΣΗΜΕΙΩΣΗ

- Οι προσόψεις, που εικονίζονται σε αυτό το εγχειρίδιο οδηγιών, αποτελούν παραδείγματα για λόγους αποσαφήνισης των επεξηγήσεων χειρισμού. Για αυτό το λόγο, ενδέχεται να διαφέρουν από τις πραγματικές προσόψεις.

Τοποθέτηση μίας Κάρτας SD

- 1) Πατήστε το πλήκτρο **8** <▲> για 1 δευτερόλεπτο.

Η πρόσοψη ανοίγει εντελώς.

- 2) Κρατήστε την κάρτα SD σύμφωνα με την εικόνα στα δεξιά, και εισάγετέ την στην υποδοχή, μέχρι να ακουστεί ο χαρακτηριστικός ήχος κλικ.

● Εξαγωγή της κάρτας:

Πιέστε την κάρτα, μέχρι να ακουστεί ο χαρακτηριστικός ήχος κλικ και στη συνέχεια τραβήξτε το δάχτυλό σας από την κάρτα.

Η κάρτα εξέρχεται ελαφρά, έτσι ώστε να μπορείτε να την τραβήξετε έξω με τα δάχτυλά σας.

Πλευρά με
ετικέτα

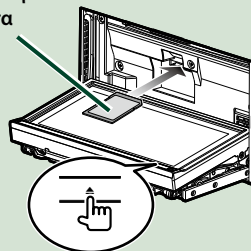

Αριθμός	Όνομα	Λειτουργία
1	▽ (Επαναφορά)	<ul style="list-style-type: none"> Εάν η μονάδα ή η συνδεδεμένη μονάδα δεν λειτουργεί σωστά, η μονάδα επιστρέφει στις αρχικές ρυθμίσεις, όταν πατιέται αυτό το πλήκτρο (Σελ.143). Εάν έχει ενεργοποιηθεί η λειτουργία SI (ΔΣ), αυτή η ενδεικτική λυχνία αναβοσβήνει, όταν το σύστημα ανάφλεξης του οχήματος είναι απενεργοποιημένο (Σελ.118).
2	▼, ▲ (Vol)	Ρυθμίζει την ένταση του ήχου.
3	Αισθητήρας τηλεχειρισμού	Λαμβάνει το σήμα τηλεχειρισμού.
4	NAV	<ul style="list-style-type: none"> Εμφανίζει την οθόνη πλοήγησης. Εάν πατηθεί για 1 δευτερόλεπτο, απενεργοποιείται η οθόνη.*1
5	MENU	<ul style="list-style-type: none"> Εμφανίζει την οθόνη του μενού επιλογών. Εάν πατηθεί για 1 δευτερόλεπτο, επιλέγονται εναλλάξ οι πηγές εξόδου AV.
6	HOME	<ul style="list-style-type: none"> Εμφανίζει την οθόνη Home (Σελ.20). Εάν πατηθεί για 1 δευτερόλεπτο, απενεργοποιείται η συσκευή. Όταν η συσκευή είναι απενεργοποιημένη, ενεργοποιείται.
7	↩ (Πίσω)	<ul style="list-style-type: none"> Επιστροφή στην προηγούμενη οθόνη. Εάν πατηθεί για 1 δευτερόλεπτο, εμφανίζεται η οθόνη Hands Free (Σελ.108).
8	▲ (Εξαγωγή)	<ul style="list-style-type: none"> Εξάγει το δίσκο. Όταν η πρόσοψη είναι ανοιχτή, με το πάτημα κλείνει η πρόσοψη και εάν πατηθεί για 1 δευτερόλεπτο, εξάγεται εξαναγκασμένα ο δίσκος. Όταν η πρόσοψη είναι κλειστή, εάν πατηθεί για 1 δευτερόλεπτο, η πρόσοψη ανοίγει εντελώς μέχρι τη θέση πρόσβασης στην υποδοχή κάρτας SD.
9	Υποδοχή τοποθέτησης δίσκου	Υποδοχή για την τοποθέτηση ενός μέσου δίσκου.
10	Υποδοχή κάρτας SD	<ul style="list-style-type: none"> Υποδοχή για την τοποθέτηση μιας κάρτας SD. Μπορείτε να αναπαράγετε το αρχείο ήχου/εικόνας στην κάρτα.*2 Μία υποδοχή κάρτας SD για την αναβάθμιση του χάρτη.Για τον τρόπο αναβάθμισης του χάρτη, ανατρέξτε στο εγχειρίδιο οδηγιών χρήσης του συστήματος πλοήγησης.

*1 Η λειτουργία του κουμπιού [NAV] μπορεί να αλλάξει σε λειτουργία προβολής κάμερας. Βλέπε [Διεπαφή χρήστη \(Σελ.117\)](#).

*2 Αν το αρχείο ενημέρωσης του χάρτη παραμένει στην κάρτα SD, δεν μπορείτε να αναπαράξετε το αρχείο ήχου/εικόνας.

Ενεργοποίηση της μονάδας

- 1 Πατήστε το πλήκτρο <HOME>.

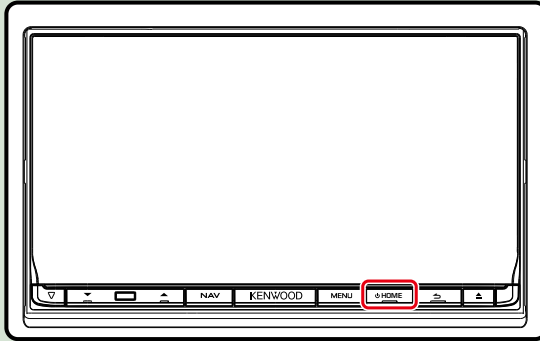

Η μονάδα θα ενεργοποιηθεί.

● **Απενεργοποίηση της μονάδας:**

Πατήστε το πλήκτρο <HOME> για 1 δευτερόλεπτο.

Εάν είναι η πρώτη φορά, που ενεργοποιείται η μονάδα μετά την τοποθέτησή της, απαιτείται η πραγματοποίηση [Αρχική ρύθμιση \(Σελ. 14\)](#).

Σύνδεση

1 Επιλέξτε τη σύνδεση χρήστη.

Εάν ο ιδιοκτήτης δεν έχει εγγραφεί



Εάν ο ιδιοκτήτης έχει εγγραφεί



2 Καταχωρήστε τον κωδικό πρόσβασης.

Όταν επιλέγεται το Administrator (Διαχειριστής) ή το Guest (επισκέπτης), δεν απαιτείται η καταχώριση κωδικού πρόσβασης.



[Auto Login?] (Αυτόματη είσοδος): Με το μαρκάρισμα αυτού του πλαισίου ελέγχου, η σύνδεση με το σύστημα πραγματοποιείται αυτόματα από την επόμενη σύνδεση και μετά.

3 Αγγιξτε το [Login] (Είσοδος).

ΣΗΜΕΙΩΣΗ

- Εάν ξεχάσατε τον προσωπικό σας κωδικό πρόσβασης, δημιουργήστε το νέο σας κωδικό πρόσβασης στον ιστότοπο Route Collector.

<http://www.route-collector.com/>

Αρχική ρύθμιση

Πραγματοποιήστε αυτή τη ρύθμιση, όταν αυτή η μονάδα τίθεται για πρώτη φορά σε λειτουργία ή μετά από επαναφορά της μονάδας. Βλέπε [Επαναφορά της μονάδας \(Σελ. 143\)](#).

1 Ρυθμίστε τα επιμέρους στοιχεία σύμφωνα με τα παρακάτω.



Language Setup (Ρύθμιση Γλώσσας)

Επιλέξτε τη γλώσσα, που χρησιμοποιείται για το περιβάλλον χρήστη και τις μεθόδους εισαγωγής. Η προεπιλεγμένη ρύθμιση είναι τα αγγλικά "English (United States)".

- 1 Αγγίξτε το [Language Setup] (Ρύθμιση Γλώσσας).
- 2 Επιλέξτε μια γλώσσα από τη λίστα.

WiFi Setup (Ρύθμιση Wifi)

Διαμόρφωση ρυθμίσεων για σύνδεση με Wi-Fi.

- 1 Αγγίξτε το [WiFi Setup] (Ρύθμιση Wifi).
- 2 Ρυθμίστε το Wi-Fi σε ON.
- 3 Αγγίξτε το [Wi-Fi].
- 4 Επιλέξτε από τη λίστα το σημείο πρόσβασης Wi-Fi, στο οποίο θέλετε να συνδεθείτε.
- 5 Καταχωρήστε τον κωδικό πρόσβασης.
- 6 Αγγίξτε το [Connect].
- 7 Μετά τη ρύθμιση, πατήστε το κουμπί < ⏪ >.

Για λεπτομέρειες σχετικά με τη λειτουργία, βλέπε [Ρύθμιση Wi-Fi \(Σελ.30\)](#).

Date Setup (Ρύθμιση Ημερομηνίας)

Ρυθμίστε την ημερομηνία και την ώρα.

- 1 Αγγίξτε το [Date Setup] (Ρύθμιση Ημερομηνίας).
- 2 Αγγίξτε το [Select time zone].
- 3 Επιλέξτε μια ζώνη ώρας.
- 4 Μετά τη ρύθμιση, πατήστε το κουμπί < ⏪ >.

Για λεπτομέρειες σχετικά με τη λειτουργία, βλέπε [Ρύθμιση ρολογιού και ημερομηνίας \(Σελ.34\)](#).

Account Setup (Ρύθμιση λογαριασμού)

Ρυθμίστε τις πληροφορίες χρήστη αυτής της μονάδας.

- 1 Αγγίξτε το [Account Setup] (Ρύθμιση Λογαριασμού).

Για λεπτομέρειες σχετικά με τη λειτουργία, βλέπε [Σχετικά με το λογαριασμό \(Σελ.36\)](#).

2 Αγγίξτε το [Next] (Επόμε.).

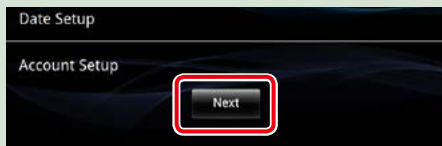

3 Ρυθμίστε τα επιμέρους στοιχεία σύμφωνα με τα παρακάτω.



Locale/ Περιοχή

Επιλέξτε τη χώρα για το σύστημα πλοήγησης.

Ρυθμίζεται η γλώσσα, η μονάδα μέτρησης απόστασης και η μονάδα καυσίμου.

- 1 Αγγίξτε το [SET].
- 2 Επιλέξτε την επιθυμητή χώρα.
- 3 Αγγίξτε το [Enter].

Language/ Γλώσσα

Επιλέξτε τη γλώσσα, που χρησιμοποιείται για την οθόνη ελέγχου και τα στοιχεία ρύθμισης. Η προεπιλεγμένη ρύθμιση είναι τα αγγλικά "British English (en)".

- 1 Αγγίξτε το [SET].
- 2 Αγγίξτε το [◀] ή το [▶], για να επιλέξετε την επιθυμητή γλώσσα.
- 3 Αγγίξτε το [Enter].

Για λεπτομέρειες σχετικά με τη λειτουργία, βλέπε [Ρύθμιση γλώσσας \(Σελ. 118\)](#).

Angle/ Γωνία

Ρυθμίστε τη θέση της οθόνης. Η προεπιλεγμένη ρύθμιση είναι το "0".

- 1 Αγγίξτε το [SET].
- 2 Αγγίξτε τον επιθυμητό αριθμό γωνίας και το [↵].

Για λεπτομέρειες σχετικά με τη λειτουργία, βλέπε [Ρύθμιση γωνίας οθόνης \(Σελ. 120\)](#).

Color/ Χρώμα

Ρυθμίστε το χρώμα φωτισμού της οθόνης και των πλήκτρων. Μπορείτε να επιλέξετε μεταξύ της λειτουργίας σάρωσης χρωμάτων και ενός σταθερού χρώματος για τη λειτουργία.

- 1 Αγγίξτε το [SET].
- 2 Αγγίξτε το [ON] ή το [OFF] του [Panel Color Scan] (Σάρ. χρωμ. πίνακα).
- 3 Εάν θέλετε να αλλάξετε το χρώμα, αγγίξτε το [SET] του [Panel Color Coordinate] (Συντεταγ. χρωμ. πίνακα).
- 4 Αγγίξτε το επιθυμητό χρώμα και το [↩].

Για λεπτομέρειες σχετικά με τη λειτουργία, βλέπε [Συντεταγμένη χρωμάτων οθόνης \(Σελ. 120\)](#).

Camera

Ρυθμίστε τις παραμέτρους της κάμερας.

- 1 Αγγίξτε το [SET].
- 2 Ρυθμίστε όλα τα στοιχεία και αγγίξτε το [↩].

Για λεπτομέρειες σχετικά με τη λειτουργία, βλέπε [Ρύθμιση κάμερας \(Σελ. 122\)](#).

DEMO

Ρύθμιση της λειτουργίας παρουσίασης. Η προεπιλεγμένη ρύθμιση είναι το "ON".

- 1 Αγγίξτε το [ON] ή το [OFF].

4 Αγγίξτε το [Finish] (Τέλος).



ΣΗΜΕΙΩΣΗ

- Αυτές οι ρυθμίσεις μπορούν να πραγματοποιηθούν από το μενού ΡΥΘΜΙΣΕΩΝ. Βλέπε [Πραγματοποίηση ρυθμίσεων \(Σελ. 116\)](#).

Αποσύνδεση της πρόσοψης

Μπορείτε να αφαιρέσετε την πρόσοψη για την αποφυγή κλοπής.

- 1 Πατήστε το πλήκτρο <▲> για 1 δευτερόλεπτο, για να ανοίξει η πρόσοψη.

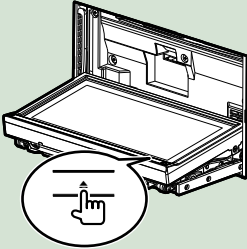

ΣΗΜΕΙΩΣΗ

- Μπορείτε να ρυθμίσετε την πρόσοψη να ανοίγει αυτόματα, όταν απενεργοποιείται το σύστημα ανάφλεξης. Βλέπε [Ρύθμιση γωνίας οθόνης](#) (Σελ.120).

- 2 Αποσυνδέστε την πρόσοψη σύμφωνα με τα παρακάτω σχεδιαγράμματα.

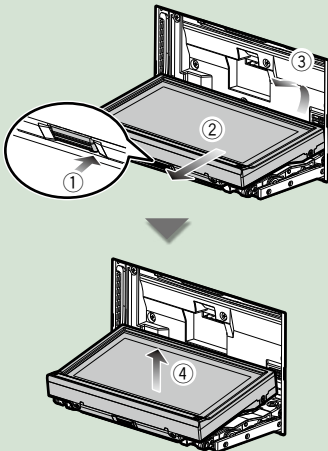

ΣΗΜΕΙΩΣΗ

- Η πλάκα στερέωσης κλείνει αυτόματα περίπου 10 δευτερόλεπτα μετά την απελευθέρωση της πρόσοψης. Αφαιρέστε την πρόσοψη, πριν περάσει αυτό το διάστημα.

- **Μετά την αποσύνδεση:**
Τοποθετήστε την πρόσοψη στην προστατευτική θήκη, που συνοδεύει τη μονάδα.

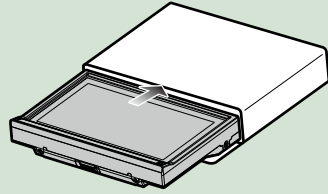

ΣΗΜΕΙΩΣΗ

- Κατά την αποσύνδεση του τμήματος της πρόσοψης, αποσυνδέστε το προς τα μπροστά σύμφωνα με την παραπάνω εικόνα. Εάν το αποσυνδέσετε προς τα επάνω, η πρόσοψη θα σπάσει.
- Για την αποφυγή φθοράς, μην ακουμπάτε τους ακροδέκτες σύνδεσης της μονάδας και της πρόσοψης με τα δάχτυλά σας.
- Εάν ρυπανθούν οι ακροδέκτες σύνδεσης της μονάδας ή της πρόσοψης, καθαρίστε τους με ένα καθαρό, μαλακό και στεγνό πανί.

Σύνδεση της πρόσοψης

- 1 Κρατήστε την πρόσοψη σταθερά, έτσι ώστε να μην μπορεί να σας πέσει κατά λάθος, και τοποθετήστε την στην πλάκα στερέωσης, φροντίζοντας να ασφαλίσει σωστά.

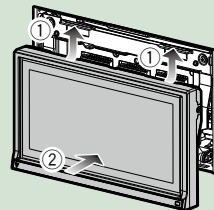

Αναπαραγωγή μέσω

Μέσα CD μουσικής και δίσκων

- 1 Πατήστε το πλήκτρο <▲>.

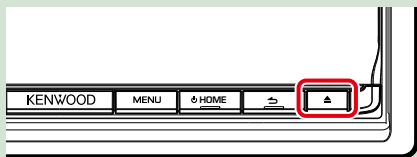

Η πρόσοψη ανοίγει.

- 2 Τοποθετήστε το δίσκο στην υποδοχή.

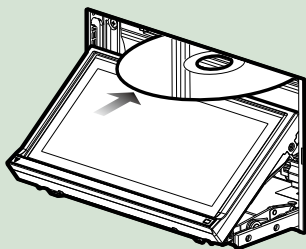

Η πρόσοψη κλείνει αυτόματα.

Η μονάδα φορτώνει το δίσκο και η αναπαραγωγή ξεκινάει.

- **Εξαγωγή του δίσκου:**
Πατήστε το πλήκτρο <▲>.

Συσκευή USB

- 1 Συνδέστε τη συσκευή USB με το καλώδιο USB.

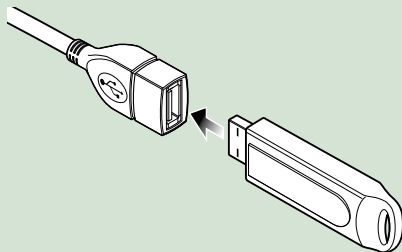

Η μονάδα διαβάζει τη συσκευή και η αναπαραγωγή ξεκινάει.

- **Αποσύνδεση της συσκευής:**
Αγγίξτε το [▲] στην οθόνη και αποσυνδέστε τη συσκευή από το καλώδιο.

iPod

- 1 Συνδέστε το iPod.

ΣΗΜΕΙΩΣΗ

- Για λεπτομέρειες σχετικά με το απαιτούμενο καλώδιο και προσαρμογέα για τη σύνδεση με iPod/iPhone, ανατρέξτε στη [Βασική λειτουργία Μουσικής / Βίντεο \(Σελ.64\)](#).

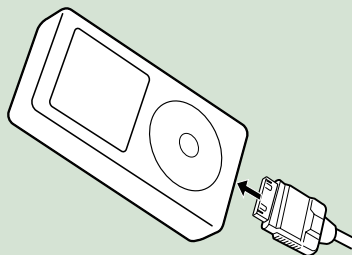

Η μονάδα διαβάζει το iPod και η αναπαραγωγή ξεκινάει.

- **Για να αποσυνδέσετε το iPod/iPhone που είναι συνδεδεμένο με καλώδιο:**
Αγγίξτε το [▲] στην οθόνη και αποσυνδέστε τη συσκευή από το καλώδιο.

Κάρτα SD

- 1** Πατήστε το πλήκτρο <▲> για 1 δευτερόλεπτο, για να ανοίξει η πρόσοψη.

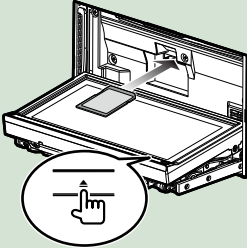

Η πρόσοψη ανοίγει εντελώς.

- 2** Κρατήστε την κάρτα SD σύμφωνα με την παρακάτω εικόνα και εισάγετέ την στην υποδοχή, μέχρι να ακουστεί ο χαρακτηριστικός ήχος κλικ.



Η μονάδα φορτώνει την κάρτα και η αναπαραγωγή ξεκινάει.

● Αφαίρεση:

Πιέστε την κάρτα SD, μέχρι να ακουστεί ο χαρακτηριστικός ήχος κλικ και στη συνέχεια τραβήξτε το δάχτυλό σας από την κάρτα.

Η κάρτα εξέρχεται ελαφρά, έτσι ώστε να μπορείτε να την τραβήξετε έξω με τα δάχτυλά σας.

Λειτουργία στην οθόνη Home

Στην οθόνη Home μπορεί να πραγματοποιηθεί χειρισμός των περισσότερων λειτουργιών.

1 Πατήστε το πλήκτρο <HOME>.

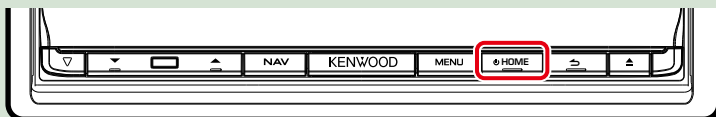

Η οθόνη Home εμφανίζεται.

2 Μετατοπίστε με τίναγμα του δακτύλου την οθόνη αριστερά ή δεξιά, για να επιλέξετε τον πίνακα υπηρεσιών, τον πίνακα μέσων, τον πίνακα εκκίνησης πηγών ή τον πίνακα περιεχομένων δικτύου.

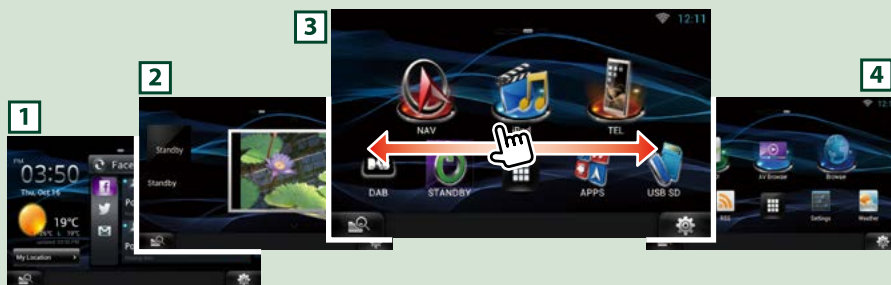

Πίνακας	Περιγραφή
1 Πίνακας υπηρεσιών	Widget καιρού: Απεικονίζει την πρόβλεψη καιρού για την επιλεγμένη περιοχή. Widget δικτύου: Απεικονίζει το SNS ή το RSS.
2 Πίνακας μέσων	Now playing: Εμφανίζει τον τίτλο του τραγουδιού, που αναπαράγεται ή το όνομα του σταθμού, που ακούτε, και επιτρέπει την πραγματοποίηση απλών χειρισμών. Widget πλαίσιου φωτογραφιών: Απεικονίζει το Καρέ φωτογραφίας που δείχνει φωτογραφίες.
3 Πίνακας εκκίνησης πηγών	Επιτρέπει την επιλογή μιας πηγής.
4 Πίνακας περιεχομένων δικτύου	Επιτρέπει την επιλογή μιας εφαρμογής σχετικής με το δίκτυο.

Πίνακας εκκίνησης πηγών και πίνακας περιεχομένων δικτύου



(Συντόμευση)

Μπορείτε να καταχωρήσετε τις πηγές και τις εφαρμογές, που χρησιμοποιείτε συχνά, έτσι ώστε να μπορείτε να τις εκκινήσετε γρήγορα.

(Λίστα όλων των πηγών / Λίστα όλων των εφαρμογών)

Εμφανίζει όλες τις πηγές και τις εφαρμογές.

Λίστα όλων των πηγών / Λίστα όλων των εφαρμογών



(Λίστα όλων των πηγών / Λίστα όλων των εφαρμογών)

Μπορείτε να πραγματοποιήσετε κύλιση στην οθόνη λίστας με τίνιγμα του δαχτύλου σας στην οθόνη, προς τα επάνω/κάτω.

(Home)

Επιστροφή στον πίνακα εκκίνησης πηγών ή στον πίνακα περιεχομένων δικτύου.

Από τη λίστα όλων των πηγών, μπορείτε να πραγματοποιήσετε τις παρακάτω λειτουργίες.

Λειτουργία	Εικονίδιο	Χειρισμός
Αλλαγή της πηγής ήχου	  κ.λπ.	Αγγίξτε το εικονίδιο της επιθυμητής πηγής.
Αλλαγή της πηγής βίντεο	  κ.λπ.	Αγγίξτε το εικονίδιο της επιθυμητής πηγής βίντεο.
Εμφάνιση της οθόνης πλοήγησης	 ή 	Αγγίξτε το [NAV] ή τις πληροφορίες πλοήγησης.
Απενεργοποίηση όλων των λειτουργιών ήχου		Αγγίξτε το [STANDBY] (ANAMONH).

Μετακίνηση ή διαγραφή ενός εικονιδίου στον πίνακα εκκίνησης πηγών και στον πίνακα περιεχομένων δικτύου

- 1 Αγγίξτε παρατεταμένα το εικονίδιο.
- 2 Σύρετε το εικονίδιο στην επιθυμητή θέση ή στον κάδο ανακύκλωσης.

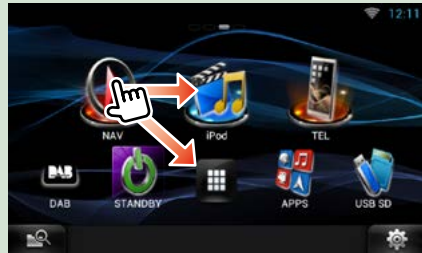

Προσθήκη ενός εικονιδίου συντόμευσης στον πίνακα εκκίνησης πηγών ή στον πίνακα περιεχομένων δικτύου

- 1 Αγγίξτε το [] στον πίνακα εκκίνησης πηγών ή στον πίνακα περιεχομένων δικτύου.
- 2 Αγγίξτε παρατεταμένα το εικονίδιο, για να εμφανιστεί η οθόνη πίνακα εκκίνησης πηγών ή πίνακα περιεχομένων δικτύου.
- 3 Σύρετε το εικονίδιο σε ένα κενό σημείο.



Πίνακας μέσων

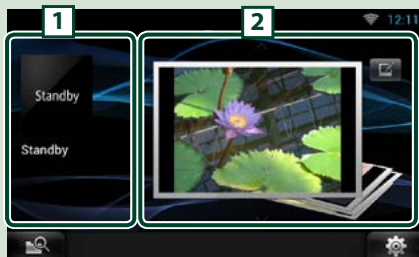

1 Now playing widget

Εμφανίζει τον τίτλο του τραγουδιού, που αναπαράγεται ή το όνομα του σταθμού, που ακούτε, και επιτρέπει την πραγματοποίηση απλών χειρισμών. Βλέπε [Now playing Widget \(Σελ.52\)](#).

2 Widget πλαισίου φωτογραφιών

Απεικονίζει το Καρέ φωτογραφίας που δείχνει φωτογραφίες.

Βλέπε [Widget πλαισίου φωτογραφιών \(Σελ.54\)](#).

Πίνακας υπηρεσιών



1 Widget καιρού

Εμφανίζει την ημερήσια πρόβλεψη καιρού. Βλέπε [Widget καιρού \(Σελ.40\)](#).

2 Widget δικτύου

Αγγίζοντας το [] πραγματοποιείται εναλλαγή μεταξύ RSS και SNS.

Βλέπε [SNS Widget \(Σελ.43\)](#), [RSS Widget \(Σελ.43\)](#).

Αλλαγή εμφάνισης της οθόνης home

Μπορείτε να επιλέξετε μεταξύ 3 τύπων εμφάνισης οθόνης home.

1 Πατήστε το πλήκτρο <MENU>.

2 Αγγίξτε το [ Theme].

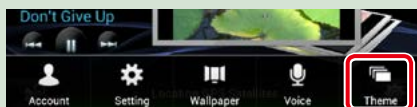

3 Επιλέξτε μια εμφάνιση.

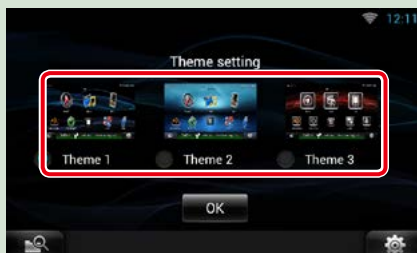

4 Αγγίξτε το [OK].

Κοινές λειτουργίες

Παρουσιάζει τις κοινές λειτουργίες.

Γενικά

Υπάρχουν ορισμένες λειτουργίες, τις οποίες μπορείτε να χειριστείτε από τις περισσότερες οθόνες.



Οθόνη γρήγορου μενού

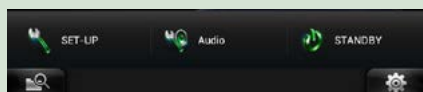



(Μεικτή αναζήτηση μέσω)

Αγγίξτε, για να εμφανιστεί η οθόνη μεικτής αναζήτησης μέσω. [\(Σελ.55\)](#)

(Γρήγορο μενού)

Αγγίξτε, για να εμφανιστεί το γρήγορο μενού. Τα περιεχόμενα του μενού είναι τα εξής:

-  : Εμφανίζει την οθόνη του Μενού ΡΥΘΜΙΣΕΩΝ.
-  : Εμφανίζει την οθόνη του Μενού Ελέγχου Ήχου.
-  : Εμφανίζει την οθόνη ελέγχου της τρέχουσας πηγής. Το εικονίδιο διαφέρει, ανάλογα με την πηγή.

Οθόνη λίστας

Υπάρχουν ορισμένα πλήκτρα κοινών λειτουργιών στις οθόνες λίστας των περισσότερων πηγών.

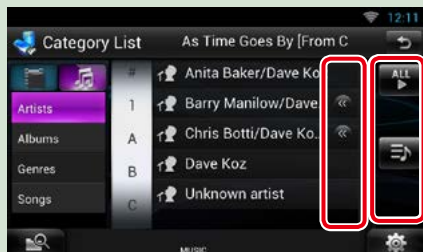

(Κύλιση)

Αγγίξτε για κύλιση των κειμένων στην οθόνη.





κ.λπ.

Σε αυτήν την περιοχή απεικονίζονται πλήκτρα αφής με διάφορες λειτουργίες. Τα πλήκτρα που απεικονίζονται διαφέρουν ανάλογα με την τρέχουσα πηγή ήχου, κατάσταση κ.λπ.

Για παραδείγματα σχετικά με τις λειτουργίες κάθε πλήκτρου, ανατρέξτε στον παρακάτω πίνακα.



Επιστροφή στην προηγούμενη οθόνη.

Πλήκτρο	Λειτουργία
	Εμφανίζει σε λίστα όλα τα αρχεία μουσικής με χαμηλή ιεράρχηση.
	Μεταβαίνει σε υψηλή ιεράρχηση.
	Εμφανίζει τον τρέχοντα φάκελο κατηγορίας.
	Εμφανίζει τη λίστα αρχείων μουσικής/ταινιών.

Κύλιση με τίναγμα του δαχτύλου

Μπορείτε να πραγματοποιήσετε κύλιση στην οθόνη λίστας με τίναγμα του δαχτύλου σας στην οθόνη, προς τα επάνω/κάτω ή προς τα δεξιά/αριστερά.

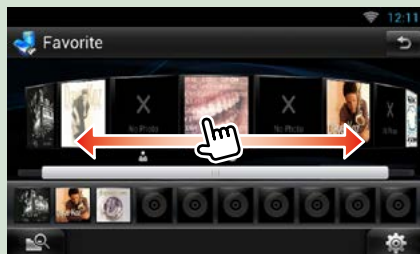
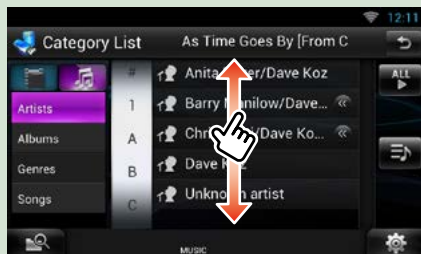

Λειτουργία Πλοήγησης

Για λεπτομέρειες σχετικά με τη λειτουργία πλοήγησης, παρακαλούμε ανατρέξτε στο εγχειρίδιο οδηγιών χρήσης του συστήματος πλοήγησης.

Εμφάνιση της οθόνης πλοήγησης

- 1 Πατήστε το πλήκτρο <NAV>.

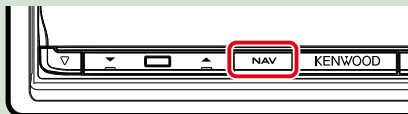

Η οθόνη πλοήγησης εμφανίζεται.

Έλεγχος του ήχου από την οθόνη πλοήγησης

Μπορείτε να ελέγξετε τις πηγές ήχου, ενώ απεικονίζεται η οθόνη πλοήγησης. Επίσης μπορείτε να δείτε τις πληροφορίες πλοήγησης, ενώ απεικονίζεται η οθόνη ελέγχου πηγής.

- 1 Αγγίξτε τη γραμμή πληροφοριών.



Η οθόνη πλοήγησης με πληροφορίες ήχου εμφανίζεται.

- 2 Αγγίξτε το [] ή το [] στην οθόνη πλοήγησης.



Εάν αγγίξετε αυτήν την περιοχή, εμφανίζεται η οθόνη ήχου.

 : Εμφανίζει τα πλήκτρα πλοήγησης και τα πλήκτρα ελέγχου της τρέχουσας πηγής.



 : Εμφανίζει την απεικόνιση της πλοήγησης και της τρέχουσας αναπαραγωγής βίντεο.



ΣΗΜΕΙΩΣΗ

- Η οθόνη εναλλάσσεται μεταξύ της οθόνης αναπαραγωγής και της εικόνας της κάμερας, κάθε φορά που αγγίζετε την περιοχή θέασης.
- Εάν αγγίξετε το εικονίδιο πηγής στην κάτω πλευρά της οθόνης, θα εμφανιστεί η πλήρης οθόνη ήχου.
- Το AUPEO! αναπαράγει μόνο μουσική. Δεν μπορείτε να το χειριστείτε.

● Για να επιστρέψετε σε πλήρη οθόνη πλοήγησης:

Αγγίξτε το [].

ΣΗΜΕΙΩΣΗ

- Για λεπτομέρειες σχετικά με τα πλήκτρα ελέγχου, ανατρέξτε στις οδηγίες της κάθε ενότητας.

Λειτουργία καταγραφής ταξιδιού

Μπορείτε να φορτώσετε τις διαδρομές, στις οποίες έχετε κινηθεί, και τα τραγούδια, που ακούσατε, στον ιστότοπο Route Collector, έτσι ώστε να μπορείτε να τα επιβεβαιώσετε αργότερα.

Προληπτικό μέτρο

- Η λειτουργία καταγραφής ταξιδιού μπορεί να χρησιμοποιηθεί για την καταγραφή πληροφοριών, όπως οι διαδρομές που έχετε πραγματοποιήσει και τα τραγούδια που έχετε ακούσει. Οι πληροφορίες αυτές φορτώνονται στον ιστότοπο Route Collector της εταιρείας μας, για να έχετε πρόσβαση σε αυτές αργότερα από τον υπολογιστή σας. Ορισμένα μη-προσωπικά δεδομένα από αυτήν την καταγραφή αποθηκεύονται και χρησιμοποιούνται επίσης από εμάς για στατιστικούς λόγους, με απώτερο σκοπό τη βελτίωση της ποιότητας των προϊόντων μας. Με την επιλογή της χρήσης αυτής της λειτουργίας, αποδέχαστε τη χρήση αυτών των δεδομένων για στατιστικούς λόγους. Αυτή είναι μια προαιρετική λειτουργία, η οποία μπορεί να ενεργοποιηθεί κατόπιν δικής σας επιλογής και με δική σας ευθύνη, μέσω των διαδικασιών, που αναφέρονται στην αριστερή στήλη.

- 1 Πατήστε το πλήκτρο <MENU> στην οθόνη πλοήγησης ή στην οθόνη ελέγχου πηγής.**
- 2 Αγγίξτε το [ Triplog On].**
- 3 Αγγίξτε το [Yes] (Ναι).**

Όταν η καταγραφή ταξιδιού είναι ενεργή, εμφανίζεται η ένδειξη " " στη γραμμή κατάστασης.

ΣΗΜΕΙΩΣΗ

- Πρέπει να υπάρχει μια διαθέσιμη σύνδεση με το internet μέσω Wi-Fi.
- Μπορείτε να χρησιμοποιήσετε τη λειτουργία καταγραφής ταξιδιού, όταν έχετε συνδεθεί στο σύστημα ως Owner (Κάτοχος) (ιδιοκτήτης) ή User (χρήστης).

Λειτουργία προς τα πού

Μπορείτε να ορίσετε τον προορισμό της πλοήγησης εύκολα, καταχωρώντας τον προορισμό στον ιστότοπο Route Collector από τον Η/Υ σας ή το smartphone σας.

1 Συνδεθείτε στον ιστότοπο Route Collector μέσω του λογαριασμού ιδιοκτήτη.

<http://www.route-collector.com/>

2 Καταχωρήστε τον προορισμό στον ιστότοπο Route Collector.

3 Θα ειδοποιηθείτε μέσω του εικονιδίου "📶" στη γραμμή κατάστασης.

4 Σύρετε τη γραμμή κατάστασης προς τα κάτω. Αγγίξτε το [📶].

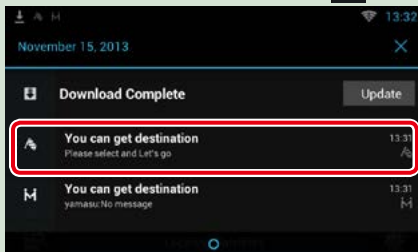

Θα οριστεί ως ο προορισμός της πλοήγησης.

5 Αγγίξτε το [GO], για να ξεκινήσει η καθοδήγηση διαδρομής.

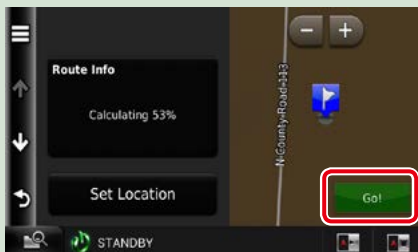

ΣΗΜΕΙΩΣΗ

- Μπορείτε να δημιουργήσετε ένα λογαριασμό χρήστη, όταν έχετε συνδεθεί ως Owner (Κάτοχος) (ιδιοκτήτης).
- Πρέπει να υπάρχει μια διαθέσιμη σύνδεση με το internet μέσω Wi-Fi.
- Για πληροφορίες σχετικά με τη λειτουργία του ιστότοπου Route Collector, ανατρέξτε στις αντίστοιχες οδηγίες στον ιστότοπο.

Λειτουργία έλα εδώ

Όταν πηγαίνετε να παραλάβετε την οικογένειά σας ή φίλους, στείλτε τους το email, για να ορίσετε το σημείο συνάντησης. Αφού καταχωρήσουν το σημείο συνάντησης, μπορείτε πολύ εύκολα να το ορίσετε ως τον προορισμό της πλοήγησης σας.

1 Πατήστε το πλήκτρο <HOME>.

2 Μετατοπίστε με τίνιγμα του δακτύλου την οθόνη αριστερά ή δεξιά, για να επιλέξετε τον πίνακα περιεχομένων δικτύου.

3 Αγγίξτε το [📶].

4 Αγγίξτε το [🌐 SNS].

5 Αγγίξτε το [✉️ (mail)].

6 Αγγίξτε το [➕].

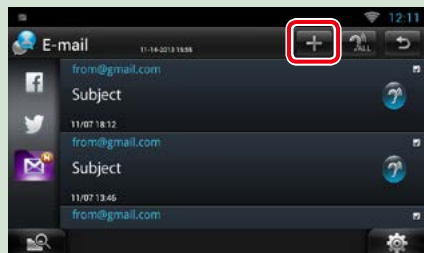

7 Αγγίξτε το [✉️].

Η διεύθυνση για τη ρύθμιση του σημείου συνάντησης προστίθεται στο τμήμα κειμένου.



8 Καταχωρήστε τη διεύθυνση, το θέμα κ.λπ., για να ολοκληρώσετε το email και στείλτε το.

9 Η οικογένεια ή ο φίλος σας θα καταχωρήσουν το σημείο συνάντησης.v

Ελέγξτε τη διεύθυνση στο email,

καταχωρήστε την ως το σημείο συνάντησης και πατήστε το Send (Αποστ.).



10 Θα ειδοποιηθείτε μέσω του εικονιδίου “M” στη γραμμή κατάστασης, όταν καταχωρήσουν το σημείο συνάντησης.

11 Σύρετε τη γραμμή κατάστασης προς τα κάτω. Αγγίξτε το [M].

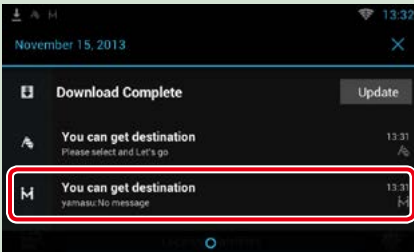

Θα οριστεί ως ο προορισμός της πλοήγησης.

12 Αγγίξτε το [GO], για να ξεκινήσει η καθοδήγηση διαδρομής.

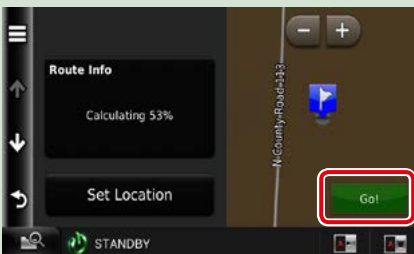

ΣΗΜΕΙΩΣΗ

- Πρέπει να υπάρχει μια διαθέσιμη σύνδεση με το internet μέσω Wi-Fi.
- Η διεύθυνση του σημείου συνάντησης είναι ενεργή μόνο για 2 ώρες μετά την προσθήκη της διεύθυνσης. Μετά από αυτό το χρονικό διάστημα δεν είναι δυνατόν να καταχωρηθεί.
- Η λειτουργία έλα εδώ μπορεί να χρησιμοποιηθεί για ένα άτομο (ένα σημείο συνάντησης) κάθε φορά.

Λειτουργία εντοπισμού

Όταν φορτώνετε τη θέση του αυτοκινήτου σας στον ιστότοπο Route Collector, μπορείτε να την ελέγξετε σε περίπτωση κλοπής του αυτοκινήτου σας.

Προληπτικό μέτρο

- Η λειτουργία εντοπισμού είναι μια εύχρηστη λειτουργία, η οποία χρησιμοποιείται με πρωταρχικό σκοπό τον εντοπισμό της θέσης του οχήματός σας. Αυτή η λειτουργία μπορεί επίσης να χρησιμοποιηθεί για δευτερεύοντες σκοπούς, κατόπιν δικής σας επιλογής και με δική σας ευθύνη. Σε κάθε περίπτωση, δεν μπορούμε να αποδεχθούμε καμία ευθύνη για οποιοδήποτε αποτέλεσμα της χρήσης αυτής της λειτουργίας από εσάς, για οποιονδήποτε σκοπό. Εάν επιλέξετε να χρησιμοποιήσετε αυτή τη λειτουργία, παρακαλούμε ενεργοποιήστε τη λειτουργία μέσω των διαδικασιών, που αναφέρονται στην αριστερή στήλη.

1 Συνδεθείτε στον ιστότοπο Route Collector μέσω του λογαριασμού ιδιοκτήτη.

<http://www.route-collector.com/>

2 Ρυθμίστε τη λειτουργία εντοπισμού σε ON στον ιστότοπο Route Collector.

Μπορείτε να ελέγξετε τη θέση του αυτοκινήτου σας στον ιστότοπο Route Collector.

ΣΗΜΕΙΩΣΗ

- Πρέπει να υπάρχει μια διαθέσιμη σύνδεση με το internet μέσω Wi-Fi.
- Μπορείτε να ρυθμίσετε αυτή τη λειτουργία και να ελέγξετε τη θέση του αυτοκινήτου σας, μόνο εάν συνδεθείτε μέσω του λογαριασμού ιδιοκτήτη.
- Για πληροφορίες σχετικά με τη λειτουργία του ιστότοπου Route Collector, ανατρέξτε στις αντίστοιχες οδηγίες στον ιστότοπο.

Ρύθμιση δικτύου

Δεν είναι δυνατή η ταυτόχρονη χρήση της ρύθμισης Wi-Fi και της ρύθμισης Wi-Fi Hotspot. Μπορείτε να ενεργοποιήσετε το Wi-Fi ή το Wi-Fi Hotspot.

• [Ρύθμιση Wi-Fi \(Σελ.30\)](#)

• [Ρύθμιση Wi-Fi Hotspot \(Σελ.32\)](#)

Ρύθμιση Wi-Fi

Μπορείτε να συνδεθείτε σε ένα σημείο πρόσβασης Wi-Fi για σύνδεση με το Internet.

Προετοιμασία

- Πραγματοποιήστε τις απαραίτητες προετοιμασίες για τη χρήση του σημείου πρόσβασης Wi-Fi, για τη σύνδεση στο Internet μέσω χρήσης της λειτουργίας tethering του smartphone.
- Ρυθμίστε σε OFF τη λειτουργία Wi-Fi Hotspot στη [Ρύθμιση Wi-Fi Hotspot \(Σελ.32\)](#).

1 Πατήστε το πλήκτρο <HOME>, για να εμφανιστεί η οθόνη Home.

2 Πατήστε το πλήκτρο <MENU>.

3 Αγγίξτε το [Setting].



4 Ρυθμίστε το Wi-Fi σε ON.

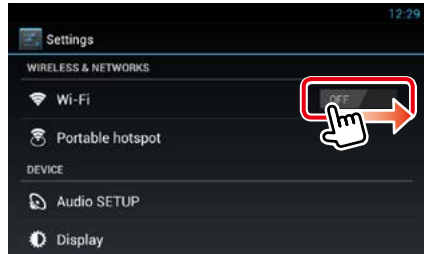

5 Αγγίξτε το [Wi-Fi].

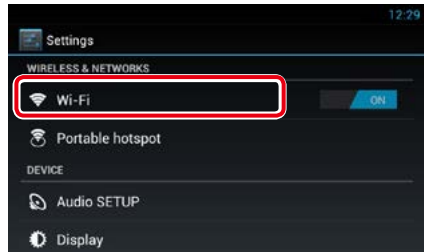

6 Επιλέξτε από τη λίστα το σημείο πρόσβασης Wi-Fi, στο οποίο θέλετε να συνδεθείτε.

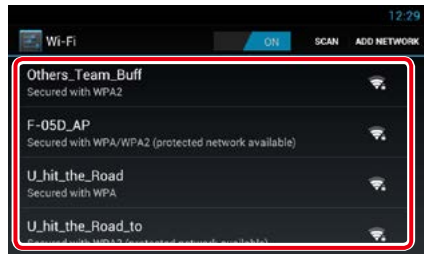

7 Καταχωρήστε τον κωδικό πρόσβασης.



8 Αγγίξτε το [Connect].

Μη αυτόματη καταχώριση του σημείου πρόσβασης Wi-Fi

1 Αγγίξτε το [ADD NETWORK].



2 Καταχωρήστε τον κωδικό SSID.

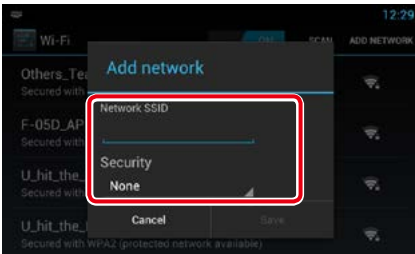

3 Επιλέξτε την ασφάλεια.

4 Καταχωρήστε τον κωδικό ασφαλείας.

5 Αγγίξτε το [SAVE].

Επιβεβαίωση της διεύθυνσης MAC

1 Πατήστε το πλήκτρο <MENU>.

2 Αγγίξτε το [Advanced] (Αναλυτ.).

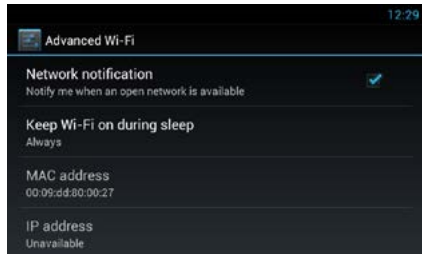
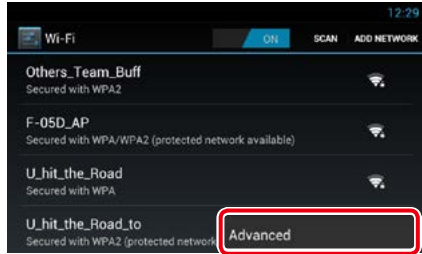

3 Πατήστε το πλήκτρο <↩>.

Ρύθμιση Wi-Fi Hotspot

Εάν δεν υπάρχει κανένα σημείο πρόσβασης Wi-Fi, αυτή η μονάδα μετατρέπεται σε σημείο πρόσβασης Wi-Fi. Μπορείτε να συνδέσετε το smartphone και το tablet PC σας και να απολαύσετε τη λειτουργία Kenwood Wireless Link. [\(Σελ.84\)](#)

Προετοιμασία

- Όταν χρησιμοποιείται η λειτουργία Wi-Fi Hotspot, δεν είναι δυνατή η σύνδεση με το Internet μέσω Wi-Fi.
- Ρυθμίστε σε OFF τη λειτουργία Wi-Fi στη [Ρύθμιση Wi-Fi \(Σελ.30\)](#).

- 1 Πατήστε το πλήκτρο <HOME>, για να εμφανιστεί η οθόνη Home.
- 2 Πατήστε το πλήκτρο <MENU>.
- 3 Αγγίξτε το [Setting].



- 4 Αγγίξτε το [Portable hotspot].

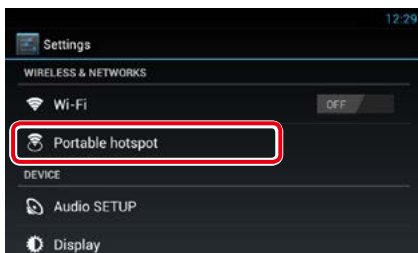

- 5 Αγγίξτε το [Configure Wi-Fi hotspot].



- 6 Καταχωρήστε τον κωδικό SSID. Επιλέξτε την ασφάλεια. Καταχωρήστε τον κωδικό πρόσβασης.



Εάν επιλέξετε την εμφάνιση του κωδικού πρόσβασης, ο καταχωρούμενος κωδικός πρόσβασης απεικονίζεται.

- 7 Αγγίξτε το [Save].

- 8 Αγγίξτε το [Portable Wi-Fi hotspot].



Αυτή η μονάδα λειτουργεί ως το σημείο πρόσβασης Wi-Fi.

Ρύθμιση ρολογιού και ημερομηνίας

Ρύθμιση ρολογιού και ημερομηνίας

- 1 Πατήστε το πλήκτρο <HOME>, για να εμφανιστεί η οθόνη Home.
- 2 Πατήστε το πλήκτρο <MENU>.
- 3 Αγγίξτε το [Setting].



- 4 Αγγίξτε το [Date & time].

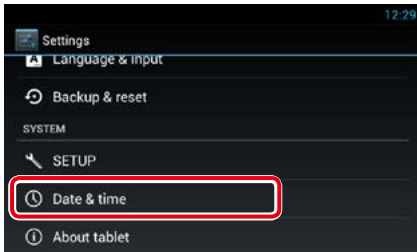

- 5 Ρυθμίστε τα επιμέρους στοιχεία σύμφωνα με τα παρακάτω.

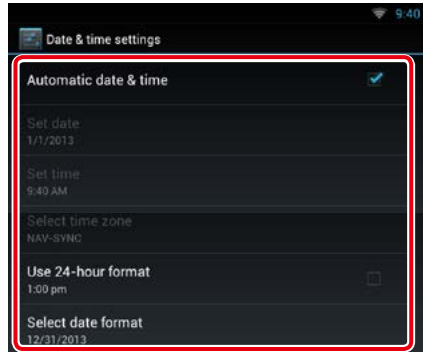

- 6 Πατήστε το πλήκτρο <↵>.

Ρυθμίστε την ημερομηνία και την ώρα χειροκίνητα.

1 Αγγίξτε το [Automatic date & time], για να το αποεπιλέξετε.

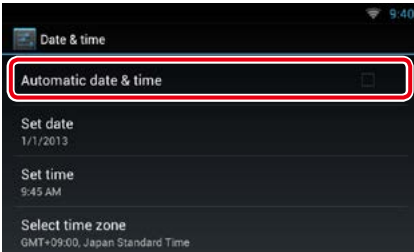

2 Αγγίξτε το [Select time zone].

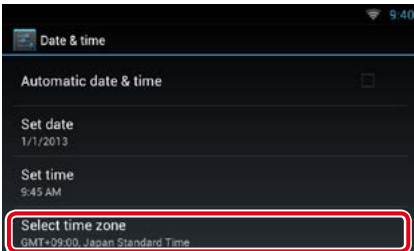

3 Επιλέξτε μια ζώνη ώρας.

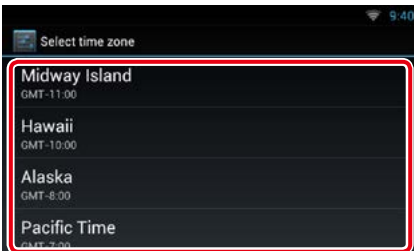

4 Αγγίξτε το [Set date].

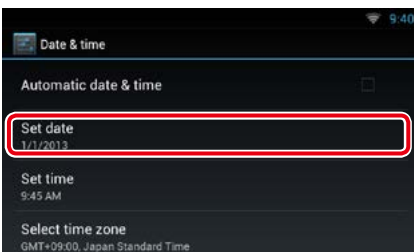

5 Ρυθμίστε την ημερομηνία.

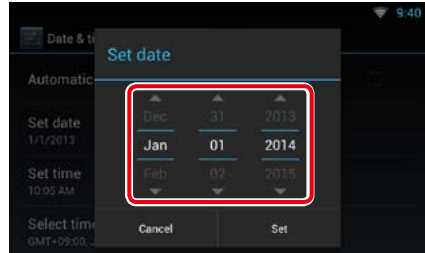

6 Αγγίξτε το [Set].

7 Αγγίξτε το [Set time].

8 Ρυθμίστε την ώρα.

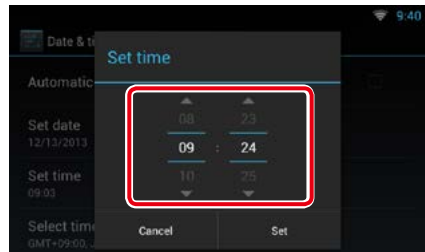

9 Αγγίξτε το [Set].

10 Πατήστε το πλήκτρο <↔>.

Ρύθμιση Λογαριασμού

Σχετικά με το λογαριασμό

Για να χρησιμοποιήσετε αυτή τη μονάδα, πρέπει να καταχωρίσετε ένα λογαριασμό.

Τύποι λογαριασμών

Μπορείτε να δημιουργήσετε λογαριασμούς, για να διατηρήσετε την ιδιωτικότητά σας, όταν χρησιμοποιείτε το χαρακτηριστικό ηλεκτρονικού ταχυδρομείου ή τα μέσα κοινωνικής δικτύωσης.

Administrator (Διαχειριστής)

Ως διαχειριστής, μπορείτε να δημιουργήσετε ένα λογαριασμό ιδιοκτήτη και να πραγματοποιήσετε την αρχική ρύθμιση.

Μπορείτε να συνδεθείτε στο σύστημα, εάν δεν έχετε δημιουργήσει ένα λογαριασμό ιδιοκτήτη.

Guest (Επισκέπτης)

Ένας λογαριασμός για επισκέπτες, όπως οι φίλοι σας.

Ο επισκέπτης μπορεί να λειτουργήσει αυτή τη μονάδα, αλλά δεν μπορεί να χρησιμοποιήσει τις λειτουργίες, που σχετίζονται με το ηλεκτρονικό ταχυδρομείο, τα μέσα κοινωνικής δικτύωσης και τον ιστότοπο Route Collector.

Owner (Κάτοχος)

Ο λογαριασμός για το άτομο, που διαχειρίζεται αυτή τη μονάδα.

Ο ιδιοκτήτης μπορεί να χρησιμοποιήσει τις λειτουργίες, που σχετίζονται με το ηλεκτρονικό ταχυδρομείο, τα μέσα κοινωνικής δικτύωσης και τον ιστότοπο Route Collector.

Μπορείτε να καταχωρήσετε χρήστες, όπως η οικογένειά σας.

User (χρήστης)

Ο λογαριασμός για το χρήστη αυτής της μονάδας.

Ο χρήστης μπορεί να χρησιμοποιήσει τις λειτουργίες, που σχετίζονται με το ηλεκτρονικό ταχυδρομείο, τα μέσα κοινωνικής δικτύωσης και τον ιστότοπο Route Collector.

Μπορείτε να καταχωρήσετε μέχρι και 4 λογαριασμούς χρήστη.

Διαδικασία εγγραφής λογαριασμού

1 Δημιουργήστε ένα λογαριασμό στον ιστότοπο Route Collector.

Δημιουργήστε ένα λογαριασμό σύμφωνα με τις οδηγίες στο [Δημιουργία λογαριασμού χρήστη \(Σελ.36\)](#) ή στον ιστότοπο Route Collector.

<http://www.route-collector.com/>

2 Καταχωρήστε το λογαριασμό σε αυτή τη μονάδα.

Για την καταχώριση ενός λογαριασμού ιδιοκτήτη, ανατρέξτε στο [Ρύθμιση λογαριασμού ιδιοκτήτη \(Σελ.37\)](#).

Για την καταχώριση ενός λογαριασμού χρήστη, ανατρέξτε στο [Ρύθμιση λογαριασμού χρήστη \(Σελ.38\)](#).

3 Πραγματοποιήστε εναλλαγή μεταξύ των λογαριασμών σύνδεσης.

Βλέπε [Αλλαγή της σύνδεσης χρήστη \(Σελ.38\)](#).

Δημιουργία λογαριασμού χρήστη

Για να χρησιμοποιήσετε αυτή τη μονάδα, πρέπει να δημιουργήσετε ένα λογαριασμό στον ιστότοπο Route Collector.

Προετοιμασία

- Για να εγγραφείτε στον ιστότοπο Route Collector ως χρήστης, χρειάζεστε μια διεύθυνση ηλεκτρονικού ταχυδρομείου.
- Μπορείτε να εγγραφείτε μέσω του Web. <http://www.route-collector.com/>
- Αυτό το βήμα μπορεί να παραληφθεί, εάν έχετε ήδη εγγραφεί στον ιστότοπο Route Collector.

1 Πατήστε το πλήκτρο <HOME>, για να εμφανιστεί η οθόνη Home.

2 Πατήστε το πλήκτρο <MENU>.

3 Αγγίξτε το [Account] (Λογαριασμός).



4 Αγγίξτε το [Create Account] (Δημιουργία Λογαριασμού).

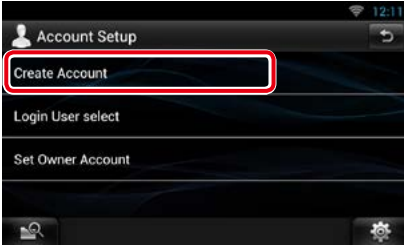

5 Καταχωρήστε τις πληροφορίες λογαριασμού.

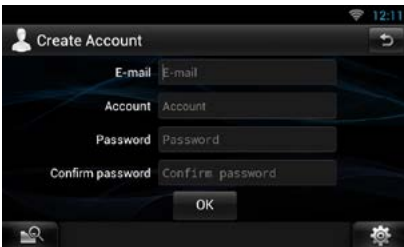

Δεν μπορείτε να καταχωρήσετε ένα λογαριασμό, που έχει ήδη χρησιμοποιηθεί. Καταχωρήστε ένα άλλο όνομα λογαριασμού.

6 Αγγίξτε το [OK].

Ο λογαριασμός έχει καταχωρηθεί στον ιστότοπο Route Collector.

7 Ενεργοποιήστε το λογαριασμό.

Ένα email επιβεβαίωσης αποστέλλεται στην καταχωρημένη διεύθυνση ηλεκτρονικού ταχυδρομείου. Ανοίξτε το URL που καταδεικνύεται, για να ολοκληρώσετε την εγγραφή του λογαριασμού.

Ρύθμιση λογαριασμού ιδιοκτήτη

Μπορείτε να καταχωρήσετε ένα λογαριασμό ιδιοκτήτη για το άτομο, που διαχειρίζεται το σύστημα.

Προετοιμασία

- Πρέπει να υπάρχει μια διαθέσιμη σύνδεση με το internet μέσω Wi-Fi. Βλέπε [Ρύθμιση Wi-Fi \(Σελ.30\)](#).
- Πρώτα δημιουργήστε ένα λογαριασμό στον ιστότοπο Route Collector. Βλέπε [Δημιουργία λογαριασμού χρήστη \(Σελ.36\)](#).
- Εάν δεν έχετε δημιουργήσει ένα λογαριασμό ιδιοκτήτη, συνδεθείτε στο σύστημα ως Administrator (διαχειριστής).
- Εάν έχετε δημιουργήσει ένα λογαριασμό ιδιοκτήτη, συνδεθείτε στο σύστημα μετά από επαναφορά του λογαριασμού.

1 Πατήστε το πλήκτρο <HOME>, για να εμφανιστεί η οθόνη Home.

2 Πατήστε το πλήκτρο <MENU>.

3 Αγγίξτε το [Account] (Λογαριασμός).



4 Αγγίξτε το [Set Owner Account] (Ορίστε Λογαριασμό Κατόχου).



5 Καταχωρήστε τις πληροφορίες λογαριασμού.



Καταχωρήστε τις πληροφορίες εγγραφής στον ιστότοπο Route Collector.

6 Αγγίξτε το [OK].

Ρύθμιση λογαριασμού χρήστη

Μπορείτε να καταχωρήσετε ένα λογαριασμό χρήστη για το χρήστη αυτού του συστήματος πλοήγησης.

Προετοιμασία

- Πρέπει να υπάρχει μια διαθέσιμη σύνδεση με το internet μέσω Wi-Fi. Βλέπε [Ρύθμιση Wi-Fi \(Σελ.30\)](#).
- Πρώτα δημιουργήστε ένα λογαριασμό στον ιστότοπο Route Collector. Βλέπε [Δημιουργία λογαριασμού χρήστη \(Σελ.36\)](#).
- Μπορείτε να δημιουργήσετε ένα λογαριασμό χρήστη, όταν έχετε συνδεθεί ως Owner (Κάτοχος) (ιδιοκτήτης).

- 1 Πατήστε το πλήκτρο <HOME>, για να εμφανιστεί η οθόνη Home.**
- 2 Πατήστε το πλήκτρο <MENU>.**
- 3 Αγγίξτε το [Account] (Λογαριασμός).**



- 4 Αγγίξτε το [Set Account] (Ορίστε Λογαριασμό).**



- 5 Καταχωρήστε τις πληροφορίες λογαριασμού.**



Καταχωρήστε τις πληροφορίες εγγραφής στον ιστότοπο Route Collector.

- 6 Αγγίξτε το [OK].**

Αλλαγή της σύνδεσης χρήστη

Μπορείτε να αλλάξετε από το λογαριασμό, στον οποίο είστε συνδεδεμένος, σε έναν άλλο λογαριασμό.

- 1 Πατήστε το πλήκτρο <HOME>, για να εμφανιστεί η οθόνη Home.**
- 2 Πατήστε το πλήκτρο <MENU>.**
- 3 Αγγίξτε το [Account] (Λογαριασμός).**



- 4 Αγγίξτε το [Login User select] (Επιλογή Εισόδου Χρήστη).**



- 5 Επιλέξτε ένα λογαριασμό.**



- 6 Καταχωρήστε τον κωδικό πρόσβασης.**



Διαγραφή λογαριασμού χρήστη

Μπορείτε να διαγράψετε έναν καταχωρημένο λογαριασμό χρήστη.

Προετοιμασία

- Μπορείτε να δημιουργήσετε ένα λογαριασμό χρήστη, όταν έχετε συνδεθεί ως Owner (Κάτοχος) (ιδιοκτήτης).

- 1 Πατήστε το πλήκτρο <HOME>, για να εμφανιστεί η οθόνη Home.
- 2 Πατήστε το πλήκτρο <MENU>.
- 3 Αγγίξτε το [Account] (Λογαριασμός).



- 4 Αγγίξτε το [Delete Account] (Διαγράψτε Λογαριασμό).



- 5 Επιλέξτε ένα λογαριασμό.

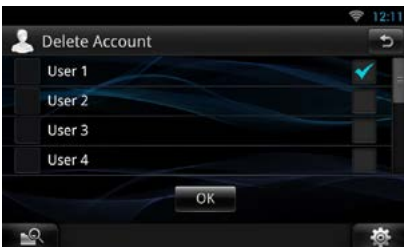

- 6 Αγγίξτε το [OK].
Η οθόνη επιβεβαίωσης εμφανίζεται.

- 7 Αγγίξτε το [Yes] (Ναι).

Επαναφορά λογαριασμού ιδιοκτήτη

Μπορείτε να διαγράψετε έναν καταχωρημένο λογαριασμό ιδιοκτήτη και τους λογαριασμούς χρήστη.

Προετοιμασία

- Μπορείτε να δημιουργήσετε ένα λογαριασμό χρήστη, όταν έχετε συνδεθεί ως Owner (Κάτοχος) (ιδιοκτήτης).

- 1 Πατήστε το πλήκτρο <HOME>, για να εμφανιστεί η οθόνη Home.
- 2 Πατήστε το πλήκτρο <MENU>.
- 3 Αγγίξτε το [Account] (Λογαριασμός).



- 4 Αγγίξτε το [Reset Account] (Επαναφορά Λογαριασμού).

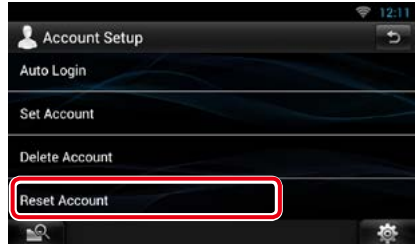

- 5 Καταχωρήστε τον κωδικό πρόσβασης του λογαριασμού ιδιοκτήτη.



- 6 Αγγίξτε το [OK].
Η οθόνη επιβεβαίωσης εμφανίζεται.

- 7 Αγγίξτε το [Yes] (Ναι).

ΣΗΜΕΙΩΣΗ

- Τα δεδομένα, τα αρχεία καταγραφής και οι ρυθμίσεις, που χρησιμοποιούνται στο λογαριασμό διαγράφονται.

Λειτουργία Widget και εφαρμογών

Widget καιρού

Απεικονίζει την πρόβλεψη καιρού για την επιλεγμένη περιοχή.

Προετοιμασία

- Πρέπει να υπάρχει μια διαθέσιμη σύνδεση με το internet μέσω Wi-Fi. Βλέπε [Ρύθμιση Wi-Fi \(Σελ.30\)](#).
- Μπορείτε να χρησιμοποιήσετε αυτό το χαρακτηριστικό για 2 χρόνια μετά την εγγραφή του λογαριασμού ιδιοκτήτη. Για την περαιτέρω χρήση απαιτείται η καταβολή τέλους χρήσης. Για λεπτομέρειες, επισκεφθείτε τον ιστότοπο του Route Collector.
<http://www.route-collector.com/>

- 1 Πατήστε το πλήκτρο <HOME>.
- 2 Μετατοπίστε με τίνιγμα του δακτύλου την οθόνη αριστερά ή δεξιά, για να επιλέξετε τον πίνακα υπηρεσιών.

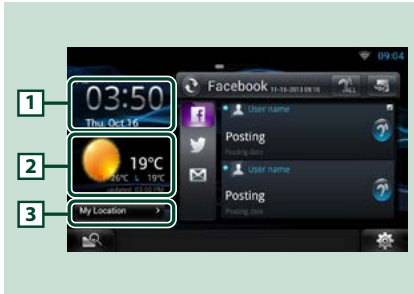

1 Ώρα & ημερομηνία

Εμφανίζει την τρέχουσα ώρα και ημερομηνία.

2 Πληροφορίες καιρού

Απεικονίζει την πρόβλεψη καιρού για την επιλεγμένη περιοχή.

Εάν αγγίξετε αυτήν την περιοχή, εκκινείται η εφαρμογή καιρού.

3 Πληροφορίες πόλης

Εμφανίζει την επιλεγμένη περιοχή.

Εάν αγγίξετε αυτήν την περιοχή, εμφανίζεται μια οθόνη επιλογής περιοχής. Βλέπε [Επιλογή πόλης \(Σελ.40\)](#).

Επιλογή πόλης

- 1 Αγγίξτε το [(όνομα πόλης)] στο Widget καιρού.



1 Λίστα πόλεων

Εμφανίζει μια λίστα περιοχής.

Εάν αγγίξετε αυτήν την περιοχή, εμφανίζεται η επιλεγμένη περιοχή.

2 [Add City] (Προσθήκη Πόλης)



Εκκινεί την εφαρμογή καιρού, για να προστεθεί η περιοχή. Βλέπε [Προσθήκη μιας πόλης \(Σελ.41\)](#).

Εφαρμογή καιρού

Απεικονίζει την πρόβλεψη καιρού για την επιλεγμένη περιοχή.

Προετοιμασία

- Πρέπει να υπάρχει μια διαθέσιμη σύνδεση με το internet μέσω Wi-Fi. Βλέπε [Ρύθμιση Wi-Fi \(Σελ.30\)](#).
- Μπορείτε να χρησιμοποιήσετε αυτό το χαρακτηριστικό για 2 χρόνια μετά την εγγραφή του λογαριασμού ιδιοκτήτη. Για την περαιτέρω χρήση απαιτείται η καταβολή τέλους χρήσης. Για λεπτομέρειες, επισκεφθείτε τον ιστότοπο του Route Collector.
<http://www.route-collector.com/>

- 1 Πατήστε το πλήκτρο <HOME>.
- 2 Μετατοπίστε με τίνανγμα του δακτύλου την οθόνη αριστερά ή δεξιά, για να επιλέξετε τον πίνακα περιεχομένων δικτύου.
- 3 Αγγίξτε το [].
- 4 Αγγίξτε το [ Weather].
- 5 Πραγματοποιήστε τον επιθυμητό χειρισμό σύμφωνα με τα παρακάτω.





1 Λίστα πόλεων

Εμφανίζει μια λίστα περιοχής.
Εάν αγγίξετε αυτήν την περιοχή, εμφανίζεται η επιλεγμένη περιοχή.

2

 : Πραγματοποιεί εκ νέου ανάγνωση των πληροφοριών.

 : Προσθέτει μια περιοχή.

 : Τερματίζει την εφαρμογή.

(Πληροφορίες καιρού)

Εμφανίζει την ημερήσια πρόβλεψη καιρού και την πρόβλεψη καιρού για τις επόμενες 6 ημέρες.

Μενού

- 1 Πατήστε το πλήκτρο <MENU>.

Delete/ Διαγραφή.

Διαγράφει μια περιοχή από τη λίστα πόλεων. Βλέπε [Διαγραφή πόλης \(Σελ.42\)](#).

Setting/ Ρύθμιση

Επιτρέπει τη ρύθμιση του διαστήματος ενημέρωσης των πληροφοριών κλπ. Βλέπε [Ρύθμιση καιρού \(Σελ.42\)](#).

Προσθήκη μιας πόλης

Προσθέτει μια περιοχή στη λίστα πόλεων.

- 1 Αγγίξτε το [].
- 2 Αναζητήστε μια περιοχή.

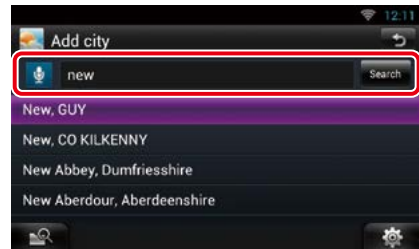

(Αναγνώριση φωνής)

Μπορείτε να εισαγάγετε μια περιοχή χρησιμοποιώντας τη λειτουργία αναγνώρισης φωνής. Όταν εμφανιστεί το μήνυμα "Speak now" (Μιλήστε Τώρα), εκφωνήστε το όνομα της περιοχής.

[Search] (Αναζήτ.)

Η αναζήτηση ξεκινάει.

- 3 Επιλέξτε μια περιοχή.

Εάν αγγίξετε αυτήν την περιοχή, η περιοχή προστίθεται στη λίστα και εμφανίζεται η πρόβλεψη καιρού.

■ Διαγραφή πόλης

Μπορείτε να διαγράψετε μια περιοχή από τη λίστα πόλεων.

- 1 Πατήστε το πλήκτρο <MENU>.
- 2 Αγγίξτε το [Delete] (Διαγρ.) στο μενού.
- 3 Διαγράψτε την περιοχή.

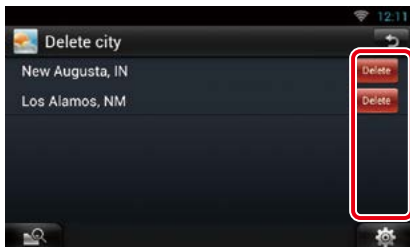

- 4 Αγγίξτε το [Yes] (Ναι).
- 5 Αγγίξτε το [↩].

■ Ρύθμιση καιρού

Πραγματοποιεί ρύθμιση, όταν χρησιμοποιείται η εφαρμογή καιρού.

- 1 Πατήστε το πλήκτρο <MENU>.
- 2 Αγγίξτε το [Setting] στο μενού.
- 3 Επιλέξτε μια επιλογή σύμφωνα με τα παρακάτω.

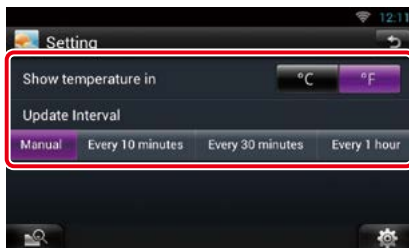

Show temperature in/ Εμφάνιση Θερμοκρασίας σε

Επιλέξτε μια κλίμακα θερμοκρασίας.

Update Interval/ Χρόνος Ανανέωσης

Ρυθμίστε ένα διάστημα ενημέρωσης των πληροφοριών.

- 4 Αγγίξτε το [↩].

SNS Widget

Μπορείτε να χρησιμοποιήσετε Facebook, Twitter και email (IMAP).

Προετοιμασία

- Για τη χρήση των υπηρεσιών απαιτείται ένας λογαριασμός Facebook, Twitter ή email.
- Μπορείτε να χρησιμοποιήσετε ένα λογαριασμό χρήστη, όταν έχετε συνδεθεί ως Owner (Κάτοχος) (ιδιοκτήτης) ή User (χρήστης).

- 1 Πατήστε το πλήκτρο <HOME>.**
- 2 Μετατοπίστε με τίναγμα του δακτύλου την οθόνη αριστερά ή δεξιά, για να επιλέξετε τον πίνακα υπηρεσιών.**
- 3 Αγγίξτε το [📧/🐦].**
- 4 Επιλέξτε το SNS Widget.**



1

- : Εκκινεί την εφαρμογή SNS.
- : Πραγματοποιεί ανάγνωση όλων των περιεχομένων με ακουστικό τρόπο.
- : Αλλάζει σε RSS.

2 Κατηγορία

Επιλέξτε μια κατηγορία υπηρεσιών.

3 Λίστα άρθρων SNS

Εμφανίζει τα περιεχόμενα, που έχουν επιλεγεί στην κατηγορία με μια νέα σειρά.

Εάν αγγίξετε αυτήν την περιοχή, εκκινείται η εφαρμογή SNS και απεικονίζονται τα περιεχόμενά της.

Όταν η τελευταία πληροφορία εμφανίζεται στην επάνω πλευρά, εάν σύρετε τη λίστα ενημερώνονται οι πληροφορίες.

- : Πραγματοποιεί ανάγνωση των περιεχομένων SNS με ακουστικό τρόπο.

RSS Widget

Εμφανίζει τις ειδήσεις RSS.

- 1 Πατήστε το πλήκτρο <HOME>.**
- 2 Μετατοπίστε με τίναγμα του δακτύλου την οθόνη αριστερά ή δεξιά, για να επιλέξετε τον πίνακα υπηρεσιών.**
- 3 Αγγίξτε το [📧/🐦].**
- 4 Επιλέξτε το RSS Widget.**

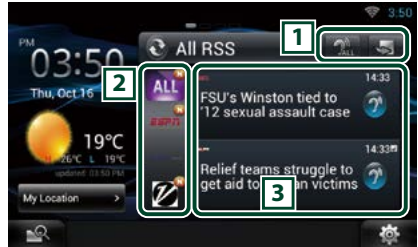

1

- : Εκκινεί την εφαρμογή RSS.
- : Πραγματοποιεί ανάγνωση όλων των περιεχομένων με ακουστικό τρόπο.
- : Αλλάζει σε SNS.

2 Κατηγορία

Επιλέξτε μια κατηγορία υπηρεσιών.

3 Λίστα άρθρων RSS

Εμφανίζει τα περιεχόμενα, που έχουν επιλεγεί στην κατηγορία με μια νέα σειρά.

Εάν αγγίξετε αυτήν την περιοχή, εκκινείται η εφαρμογή RSS και απεικονίζονται τα περιεχόμενά της.

Όταν η τελευταία πληροφορία εμφανίζεται στην επάνω πλευρά, εάν σύρετε τη λίστα ενημερώνονται οι πληροφορίες.

- : Πραγματοποιεί ανάγνωση των περιεχομένων RSS με ακουστικό τρόπο.



Facebook (Εφαρμογή SNS)

Εμφανίζει την οθόνη για τη χρήση του Facebook.

Προετοιμασία

- Πρέπει να υπάρχει μια διαθέσιμη σύνδεση με το internet μέσω Wi-Fi. Βλέπε [Ρύθμιση Wi-Fi \(Σελ.30\)](#).
- Για τη χρήση μιας υπηρεσίας Facebook, απαιτείται ο αντίστοιχος λογαριασμός.
- Μπορείτε να χρησιμοποιήσετε ένα λογαριασμό χρήστη, όταν έχετε συνδεθεί ως Owner (Κάτοχος) (ιδιοκτήτης) ή User (χρήστης).

Καταχώριση ενός λογαριασμού

- 1 Πατήστε το πλήκτρο <HOME>.
- 2 Μετατοπίστε με τίνιγμα του δακτύλου την οθόνη αριστερά ή δεξιά, για να επιλέξετε τον πίνακα περιεχομένων δικτύου.
- 3 Αγγίξτε το [].
- 4 Αγγίξτε το [ SNS].
- 5 Αγγίξτε το [ (Facebook)].
- 6 Αγγίξτε το [Sign in].
- 7 Καταχωρήστε τη διεύθυνση email / το τηλέφωνο και τον κωδικό πρόσβασης.

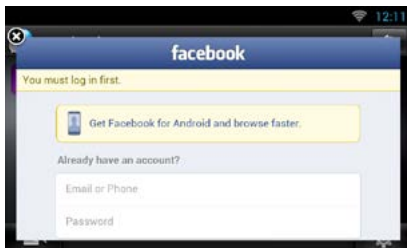



- 8 Αγγίξτε το [Log in].

Χειρισμός

- 1 Πατήστε το πλήκτρο <HOME>.
- 2 Μετατοπίστε με τίνιγμα του δακτύλου την οθόνη αριστερά ή δεξιά, για να επιλέξετε τον πίνακα περιεχομένων δικτύου.
- 3 Αγγίξτε το [].
- 4 Αγγίξτε το [ SNS].
- 5 Αγγίξτε το [ (Facebook)].
- 6 Πραγματοποιήστε τον επιθυμητό χειρισμό σύμφωνα με τα παρακάτω.



1

- + : Δημιουργεί ένα καινούργιο άρθρο.
-  : Ανάρτηση της τρέχουσας θέσης.
-  : Πραγματοποιεί φωνητική ανάγνωση όλων των άρθρων.
-  : Τερματίζει την εφαρμογή.

2 Λίστα άρθρων

Εμφανίζει ένα άρθρο ή μήνυμα.

Εάν αγγίξετε αυτήν την περιοχή, εμφανίζονται οι λεπτομέρειες.

Όταν η τελευταία πληροφορία εμφανίζεται στην επάνω πλευρά, εάν σύρετε τη λίστα προς τα κάτω ενημερώνονται οι πληροφορίες.

-  : Πραγματοποιεί φωνητική ανάγνωση του άρθρου.

7 Λεπτομερής προβολή άρθρου ή μηνύματος.

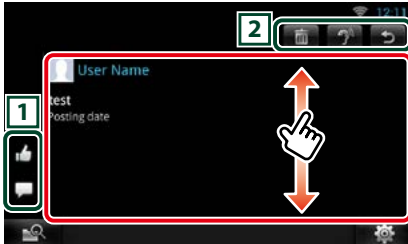

1

: Ψηφίζει "Like".

: Πραγματοποιεί ανάρτηση ενός σχολίου.

2

: Διαγράφει ένα άρθρο που έχει γραφτεί από εσάς. Όταν εμφανιστεί η οθόνη επιβεβαίωσης, αγγίξτε το "Ok".

: Πραγματοποιεί φωνητική ανάγνωση του περιεχομένου του σχολίου.

: Επιστροφή στην προηγούμενη οθόνη.

Μενού

1 Πατήστε το πλήκτρο <MENU>.

Προβολή λίστας άρθρων

Setting/ Ρύθμιση

Ρυθμίστε ένα διάστημα ενημέρωσης.

Sign out/ Έξοδος

Αποσύνδεση από τον τρέχοντα λογαριασμό.

Προσθήκη για ανάρτηση

Δημιουργήστε ένα άρθρο για ανάρτηση στην υπηρεσία SNS της επιλεγμένης κατηγορίας.

1 Αγγίξτε το [+] στην εφαρμογή SNS.

2 Δημιουργήστε ένα άρθρο για ανάρτηση.



1

Καταχωρήστε ένα άρθρο για ανάρτηση.

: Καταχωρήστε ένα σχόλιο χρησιμοποιώντας τη λειτουργία αναγνώρισης φωνής. Όταν εμφανιστεί το μήνυμα "Speak now" (Μιλήστε Τώρα), εκφωνήστε το σχόλιο.

[Post] : Πραγματοποιεί ανάρτηση του άρθρου.

2

: Ανάρτηση φωτογραφίας.

: Επιστροφή στην προηγούμενη οθόνη.

3

Επιλογή μιας τυποποιημένης φράσης.



Twitter (Εφαρμογή SNS)

Εμφανίζει την οθόνη για τη χρήση του Twitter.

Προετοιμασία

- Πρέπει να υπάρχει μια διαθέσιμη σύνδεση με το internet μέσω Wi-Fi. Βλέπε [Ρύθμιση Wi-Fi \(Σελ.30\)](#).
- Για τη χρήση μιας υπηρεσίας Twitter, απαιτείται ο αντίστοιχος λογαριασμός.
- Μπορείτε να χρησιμοποιήσετε ένα λογαριασμό χρήστη, όταν έχετε συνδεθεί ως Owner (Κάτοχος) (ιδιοκτήτης) ή User (χρήστης).

Καταχώριση ενός λογαριασμού

- 1 Πατήστε το πλήκτρο <HOME>.
- 2 Μετατοπίστε με τίναγμα του δακτύλου την οθόνη αριστερά ή δεξιά, για να επιλέξετε τον πίνακα περιεχομένων δικτύου.
- 3 Αγγίξτε το [].
- 4 Αγγίξτε το [ SNS].
- 5 Αγγίξτε το [ (Twitter)].
- 6 Αγγίξτε το [Sign in].
- 7 Καταχωρήστε το όνομα χρήστη / το email και τον κωδικό πρόσβασης.

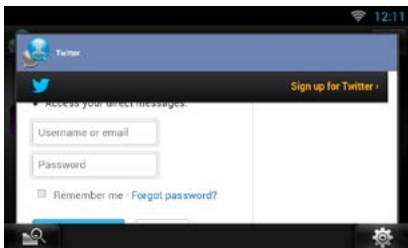





- 8 Αγγίξτε το [Authorize app].

Χειρισμός

- 1 Πατήστε το πλήκτρο <HOME>.
- 2 Μετατοπίστε με τίναγμα του δακτύλου την οθόνη αριστερά ή δεξιά, για να επιλέξετε τον πίνακα περιεχομένων δικτύου.
- 3 Αγγίξτε το [].
- 4 Αγγίξτε το [ SNS].
- 5 Αγγίξτε το [ (Twitter)].
- 6 Πραγματοποιήστε τον επιθυμητό χειρισμό σύμφωνα με τα παρακάτω.



1

-  : Δημιουργεί ένα καινούργιο άρθρο.
-  : Ανάρτηση της τρέχουσας θέσης.
-  : Πραγματοποιεί φωνητική ανάγνωση όλων των άρθρων.
-  : Τερματίζει την εφαρμογή.

2 Λίστα άρθρων

Εμφανίζει ένα άρθρο ή μήνυμα.

Εάν αγγίξετε αυτήν την περιοχή, εμφανίζονται οι λεπτομέρειες.

Όταν η τελευταία πληροφορία εμφανίζεται στην επάνω πλευρά, εάν σύρετε τη λίστα προς τα κάτω ενημερώνονται οι πληροφορίες.

-  : Πραγματοποιεί φωνητική ανάγνωση του άρθρου.

7 Λεπτομερής προβολή άρθρου ή μηνύματος.

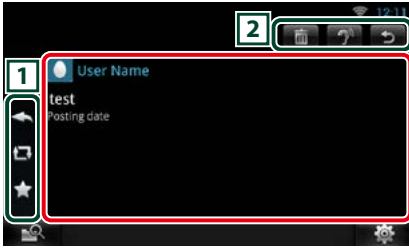

1

- : Δημιουργήστε μια απάντηση.
- : Δημιουργεί ένα ReTweet.
- : Προσθήκη στα αγαπημένα.

2

- : Διαγράψτε το Tweet που γράφτηκε από εσάς.
- : Πραγματοποιεί φωνητική ανάγνωση του περιεχομένου του σχολίου.
- : Επιστροφή στην προηγούμενη οθόνη.

Μενού

1 Πατήστε το πλήκτρο <MENU>.

Προβολή λίστας άρθρων

Setting/ Ρύθμιση

Ρυθμίστε ένα διάστημα ενημέρωσης.

Sign out/ Έξοδος

Αποσύνδεση από τον τρέχοντα λογαριασμό.

Προσθήκη για ανάρτηση

Δημιουργήστε ένα άρθρο για ανάρτηση στην υπηρεσία SNS της επιλεγμένης κατηγορίας.

1 Αγγίξτε το [+] στην εφαρμογή SNS.

2 Δημιουργήστε ένα άρθρο για ανάρτηση.

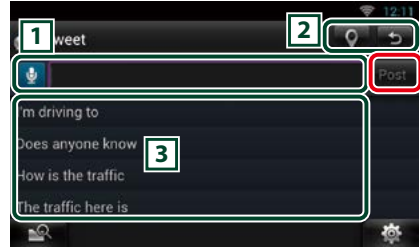

1

Καταχωρήστε ένα άρθρο για ανάρτηση.

- : Καταχωρήστε ένα σχόλιο χρησιμοποιώντας τη λειτουργία αναγνώρισης φωνής. Όταν εμφανιστεί το μήνυμα "Speak now" (Μιλήστε Τώρα), εκφωνήστε το σχόλιο.

[Post] : Πραγματοποιεί ανάρτηση του άρθρου.

2

- : Ανάρτηση της τρέχουσας θέσης.
- : Επιστροφή στην προηγούμενη οθόνη.

3

Επιλογή μιας τυποποιημένης φράσης.



Email (εφαρμογή SNS)

Εμφανίζει την οθόνη για τη χρήση του email (IMAP).

Προετοιμασία

- Πρέπει να υπάρχει μια διαθέσιμη σύνδεση με το internet μέσω Wi-Fi. Βλέπε [Ρύθμιση Wi-Fi \(Σελ.30\)](#).
- Για τη χρήση μιας υπηρεσίας email, απαιτείται ο αντίστοιχος λογαριασμός.
- Μπορείτε να χρησιμοποιήσετε ένα λογαριασμό χρήστη, όταν έχετε συνδεθεί ως Owner (Κάτοχος) (ιδιοκτήτης) ή User (χρήστης).

Καταχώριση ενός λογαριασμού

- 1 Πατήστε το πλήκτρο <HOME>.
- 2 Μετατοπίστε με τίνιγμα του δακτύλου την οθόνη αριστερά ή δεξιά, για να επιλέξετε τον πίνακα περιεχομένων δικτύου.
- 3 Αγγίξτε το [].
- 4 Αγγίξτε το [ SNS].
- 5 Αγγίξτε το [ (mail)].
- 6 Αγγίξτε το [Sign in].
- 7 Καταχωρήστε το email και τον κωδικό πρόσβασης.

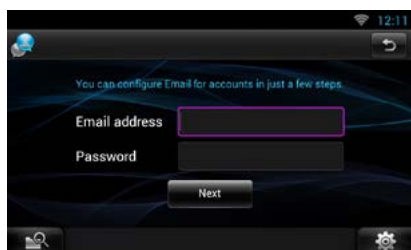

- 8 Αγγίξτε το [Next] (Επόμε.).
- 9 Εισάγετε τον τύπο server IMAP, Θύρας και Ασφάλειας.

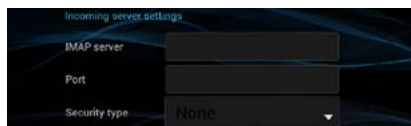

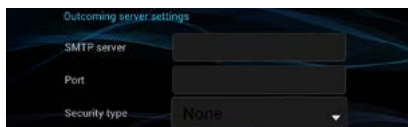

- 10 Αγγίξτε το [Next] (Επόμε.).

- 11 Εισάγετε τον τύπο server SMTP, Θύρας και Ασφάλειας.





- 12 Αγγίξτε το [Done] (Τέλος).

Χειρισμός

- 1 Πατήστε το πλήκτρο <HOME>.
- 2 Μετατοπίστε με τίνιγμα του δακτύλου την οθόνη αριστερά ή δεξιά, για να επιλέξετε τον πίνακα περιεχομένων δικτύου.
- 3 Αγγίξτε το [].
- 4 Αγγίξτε το [ SNS].
- 5 Αγγίξτε το [ (mail)].
- 6 Πραγματοποιήστε τον επιθυμητό χειρισμό σύμφωνα με τα παρακάτω.



- 1  : Δημιουργεί ένα καινούργιο άρθρο.
 : Πραγματοποιεί φωνητική ανάγνωση όλων των άρθρων.
 : Τερματίζει την εφαρμογή.

2 Λίστα εισερχομένων

- Εμφανίζει ένα άρθρο ή μήνυμα.
Εάν αγγίξετε αυτήν την περιοχή, εμφανίζονται οι λεπτομέρειες.
Όταν η τελευταία πληροφορία εμφανίζεται στην επάνω πλευρά, εάν σύρετε τη λίστα προς τα κάτω ενημερώνονται οι πληροφορίες.
 : Πραγματοποιεί φωνητική ανάγνωση του άρθρου.

7 Λεπτομερής προβολή άρθρου ή μηνύματος.



- 1
✉ : Δημιουργεί ένα απαντητικό email.
✉ : Δημιουργεί ένα απαντητικό email για όλα.
✉ : Δημιουργεί ένα προωθημένο email.

- 2
☰ : Διαγράφει ένα άρθρο. Όταν εμφανιστεί η οθόνη επιβεβαίωσης, αγγίξτε το "Οκ".
🔊 : Πραγματοποιεί φωνητική ανάγνωση του περιεχομένου του σχολίου.
↶ : Επιστροφή στην προηγούμενη οθόνη.

Μενού

1 Πατήστε το πλήκτρο <MENU>.

Προβολή λίστας εισερχομένων

Setting/ Ρύθμιση

Ρυθμίστε ένα διάστημα ενημέρωσης.

Account/ Λογαριασμός

Επιλέξτε το λογαριασμό και την ετικέτα, που θέλετε να εμφανιστούν.

- ① Επιλέξτε ένα λογαριασμό.
- ② Επιλέξτε μια ετικέτα.

Add account/ Προσθήκη λογαριασμού

Καταχώριση ενός νέου λογαριασμού.

Delete account/ Διαγραφή λογαριασμού

Διαγραφή ενός καταχωρημένου λογαριασμού.

Επιλέξτε με τοσεκάρισμα το λογαριασμό, που θέλετε να διαγραφεί, και αγγίξτε το [OK].

Προσθήκη για ανάρτηση

Δημιουργήστε ένα άρθρο για ανάρτηση στην υπηρεσία SNS της επιλεγμένης κατηγορίας.

1 Αγγίξτε το [+] στην εφαρμογή SNS.

2 Δημιουργήστε ένα άρθρο για ανάρτηση.

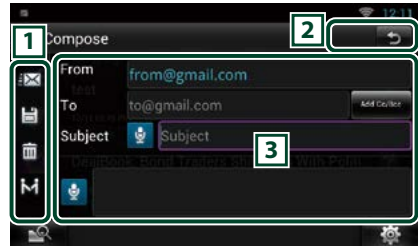

- 1
✉ : Αποστέλλει το email.
☑ : Αποθηκεύει προσωρινά το email.
☒ : Διαγράφει το email.
✉ : Καταχωρεί τη διεύθυνση του σημείου συνάντησης για τη λειτουργία έλα εδώ. Βλέπε [Λειτουργία έλα εδώ \(Σελ.28\)](#).

- 2
↶ : Επιστροφή στην προηγούμενη οθόνη.

- 3
Δημιουργήστε ένα μήνυμα email για αποστολή.
🗨 : Καταχωρήστε ένα σχόλιο χρησιμοποιώντας τη λειτουργία αναγνώρισης φωνής. Όταν εμφανιστεί το μήνυμα "Speak now" (Μιλήστε Τώρα), εκφωνήστε το σχόλιο.
[Add Cc/Bcc] : Εμφανίζει τους αποδέκτες cc και Bcc.

Εφαρμογή RSS

Εμφανίζει τη ροή RSS.

Προετοιμασία

- Πρέπει να υπάρχει μια διαθέσιμη σύνδεση με το internet μέσω Wi-Fi. Βλέπε [Ρύθμιση Wi-Fi \(Σελ.30\)](#).
- Μπορείτε να χρησιμοποιήσετε ένα λογαριασμό χρήστη, όταν έχετε συνδεθεί ως Owner (Κάτοχος) (ιδιοκτήτης) ή User (χρήστης).

1 Πατήστε το πλήκτρο <HOME>.

2 Μετατοπίστε με τίνιγμα του δακτύλου την οθόνη αριστερά ή δεξιά, για να επιλέξετε τον πίνακα περιεχομένων δικτύου.

3 Αγγίξτε το [].

4 Αγγίξτε το [] (RSS).

5 Πραγματοποιήστε τον επιθυμητό χειρισμό σύμφωνα με τα παρακάτω.



1

: Προσθέτει μια ροή RSS. Βλέπε [Προσθήκη ροής RSS \(Σελ.51\)](#)

: Πραγματοποιεί φωνητική ανάγνωση όλων των άρθρων.

: Τερματίζει την εφαρμογή.

2 Κατηγορία

Επιλέξτε τη ροή RSS, που θέλετε να απεικονιστεί.

3 Λίστα άρθρων

Εμφανίστε το άρθρο.

Εάν αγγίξετε αυτήν την περιοχή, εμφανίζονται οι λεπτομέρειες.

Όταν η τελευταία πληροφορία εμφανίζεται στην επάνω πλευρά, εάν σύρετε τη λίστα προς τα κάτω ενημερώνονται οι πληροφορίες.

: Πραγματοποιεί φωνητική ανάγνωση του άρθρου.

6 Λεπτομερής προβολή άρθρου.

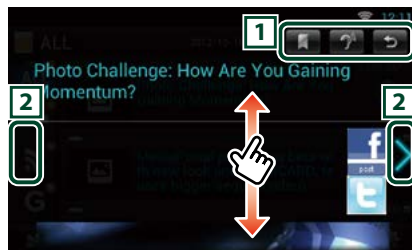

1

: Καταχωρεί τη ροή RSS στο σελιδοδείκτη του ιστότοπου Route Collector. Μπορείτε να την διαβάσετε αργότερα στον ιστότοπο Route Collector.

: Πραγματοποιεί φωνητική ανάγνωση των περιεχομένων.

: Επιστροφή στην προηγούμενη οθόνη.

2

Πραγματοποιεί μετάβαση στο προηγούμενο ή στο επόμενο άρθρο.

Μενού

1 Πατήστε το πλήκτρο <MENU>.

Προβολή λίστας άρθρων

Delete/ Διαγρ.

Διαγράψτε μια ροή RSS. Βλέπε [Διαγραφή ροής RSS \(Σελ.51\)](#)

Setting/ Ρύθμιση

Ρυθμίστε το διάστημα ενημέρωσης. Βλέπε [Ρύθμιση RSS \(Σελ.51\)](#)

Προσθήκη ροής RSS

Προσθέστε μια ροή RSS.

- 1 Αγγίξτε το [] στην εφαρμογή RSS.
- 2 Επιλέξτε μια κατηγορία.

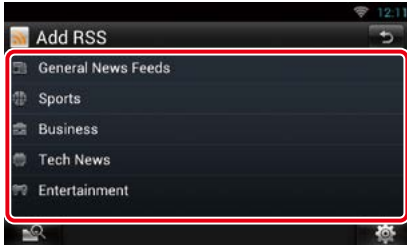

- 3 Αγγίξτε το [Add].

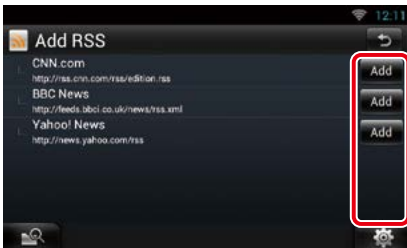

ΣΗΜΕΙΩΣΗ

- Για να προσθέσετε μια επιλεγόμενη ροή RSS, πρέπει να πραγματοποιήσετε την ανάλογη επεξεργασία στον ιστότοπο Route Collector. Βλέπε www.route-collector.com/

Διαγραφή ροής RSS

Διαγράψτε μια ροή RSS.

- 1 Πατήστε το πλήκτρο <MENU>.
- 2 Αγγίξτε το [Delete] (Διαγρ.).

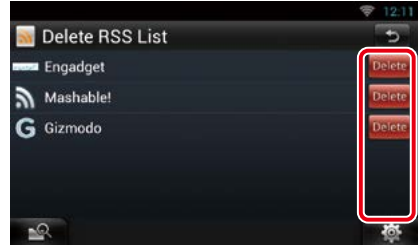

- 3 Αγγίξτε το [Yes] (Ναι) για επιβεβαίωση.

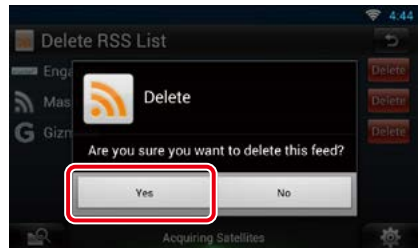

Ρύθμιση RSS

Πραγματοποιεί ρύθμιση, όταν χρησιμοποιείται η εφαρμογή RSS.

- 1 Πατήστε το πλήκτρο <MENU>.
- 2 Αγγίξτε το [Setting] στο μενού.
- 3 Επιλέξτε μια επιλογή σύμφωνα με τα παρακάτω.

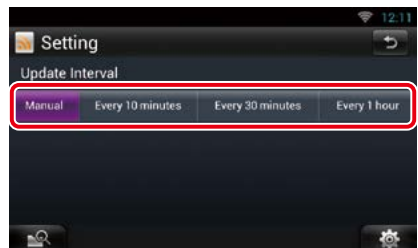

Update Interval/ Χρόνος Ανανέωσης

Ρυθμίστε την πληροφορία διαστήματος ενημέρωσης.

Now playing Widget

Εμφανίζει τις πληροφορίες για το τραγούδι ή το σταθμό, που ακούτε, και επιτρέπει την πραγματοποίηση απλών χειρισμών.

- 1 Πατήστε το πλήκτρο <HOME>.
- 2 Μετατοπίστε με τίνιγμα του δακτύλου την οθόνη αριστερά ή δεξιά, για να επιλέξετε τον πίνακα μέσω.

Πηγή μέσω, όπως CD ή USB

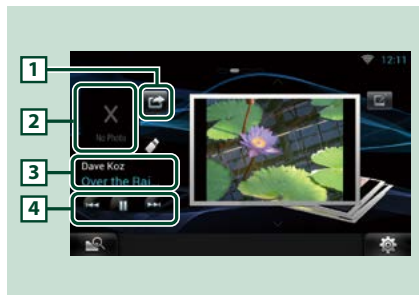

1 (Ακούω)

Μπορείτε να αναρτήσετε την πληροφορία για το τραγούδι, που ακούτε, στο Twitter, Facebook. Βλέπε [Ανάρτηση της πληροφορίας για το τραγούδι, που ακούτε \(Σελ.53\)](#).

2 **Εικονογράφηση άλμπουμ**

Εάν αγγίξετε την περιοχή εικονογράφησης άλμπουμ, εμφανίζεται η οθόνη ελέγχου πηγής.

3 **Οθόνη πληροφοριών**

Εμφανίζει τις πληροφορίες (τίτλος κ.λπ.) για το τραγούδι, που αναπαράγεται.

4

Επιτρέπει την προσωρινή διακοπή της αναπαραγωγής και την επιλογή τραγουδιών.

Πηγή ραδιοφώνου, όπως ραδιόφωνο



1 (Ακούω)

Μπορείτε να αναρτήσετε την πληροφορία για το τραγούδι, που ακούτε, στο Twitter, Facebook. Βλέπε [Ανάρτηση της πληροφορίας για το τραγούδι, που ακούτε \(Σελ.53\)](#).

Το σημάδι δεν εμφανίζεται αν δεν υπάρχει καμία πληροφορία για το τραγούδι.

2 **Εικονογράφηση**

Εάν αγγίξετε την περιοχή εικονογράφησης, εμφανίζεται η οθόνη ελέγχου πηγής.

3 **Οθόνη πληροφοριών**

Εμφανίζει την μπάντα, τη συχνότητα κ.λπ. Εάν αγγίξετε αυτήν την περιοχή, εμφανίζεται η οθόνη λίστας Preset. Βλέπε [Επιλογή προεπιλογών \(Σελ.53\)](#).

4

Επιτρέπει την επιλογή μιας μπάντας και ενός σταθμού.

■ Ανάρτηση της πληροφορίας για το τραγούδι, που ακούτε

Μπορείτε να αναρτήσετε την πληροφορία για το τραγούδι, που ακούτε, στο Twitter, στο Facebook ή στον ιστότοπο Route Collector.

1 Αγγίξτε το [].



2 Δημιουργήστε την πληροφορία, που θέλετε να αναρτήσετε.

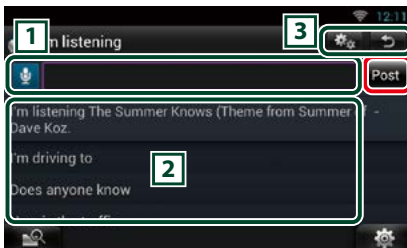

1

Καταχωρήστε την πληροφορία, που θέλετε να αναρτήσετε.

 : Καταχωρήστε ένα σχόλιο χρησιμοποιώντας τη λειτουργία αναγνώρισης φωνής. Όταν εμφανιστεί το μήνυμα "Speak now" (Μιλήστε Τώρα), εκφωνήστε το σχόλιο.

[Post] : Πραγματοποιεί ανάρτηση της πληροφορίας.

2 Τυποποιημένη φράση

Επιλέξτε την πληροφορία για το τραγούδι, που ακούτε, και μια τυποποιημένη φράση.

3

 : Επιλέξτε την υπηρεσία, στην οποία θέλετε να αναρτήσετε την πληροφορία. Επιλέξτε την υπηρεσία και στη συνέχεια αγγίξτε το [OK].

 : Επιστροφή στην προηγούμενη οθόνη.

■ Επιλογή προεπιλογών

1 Αγγίξτε την περιοχή, που επισημαίνεται.

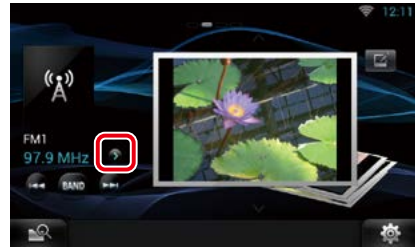

2 Επιλέξτε ένα σταθμό ή κανάλι από τη λίστα.

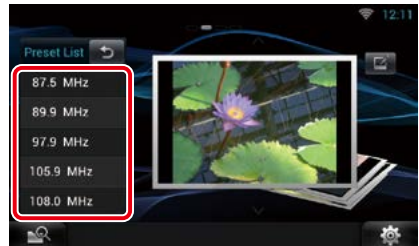

Widget πλαισίου φωτογραφιών

Μπορείτε να εμφανίσετε τις φωτογραφίες, που έχετε αποθηκεύσει στη μνήμη USB ή στην κάρτα SD, με μορφή προβολής ολάνιτ.

- 1 Πατήστε το πλήκτρο <HOME>.
- 2 Μετατοπίστε με τίνιγμα του δακτύλου την οθόνη αριστερά ή δεξιά, για να επιλέξετε τον πίνακα μέσων.



1 Επεξεργασία

Επεξεργαστείτε τη φωτογραφία, που θέλετε να απεικονιστεί.

2 ΕΙΚΟΝΑ

Εάν σύρετε τη φωτογραφία κατακόρυφα, πραγματοποιείται κύλιση των φωτογραφιών.

■ Επιλέξτε τη φωτογραφία, που θέλετε να εμφανίσετε.

- 1 Αγγίξτε το [📷].

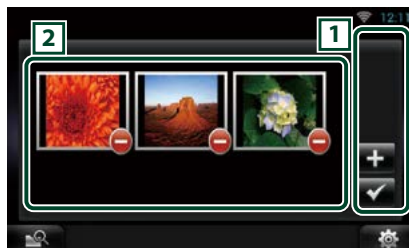

1

- ⊕: Εμφανίζει την οθόνη για την επιλογή της φωτογραφίας, που θέλετε να προστεθεί.
- ☑: Τερματίζει την επεξεργασία και επιστρέφει στην οθόνη πλαισίου φωτογραφιών.

2 Μικρογραφία

Αγγίξτε παρατεταμένα τη φωτογραφία. Όταν η εικόνα αρχίσει να τρέμει, σύρετε τη φωτογραφία, για να αλλάξετε τη σειρά.

🗑: Διαγράφει τη φωτογραφία από τη λίστα.

- 2 Αγγίξτε το [⊕].



- 3 Επιλέξτε μια εικόνα.



- 4 Αγγίξτε το [☑].

Μεικτή αναζήτηση μέσω

Μπορείτε να πραγματοποιήσετε αναζήτηση ενός τραγουδιού σε μέσα, όπως USB ή iPod μέσω του ονόματος του καλλιτέχνη ή του ονόματος του άλμπουμ και να το αναπαράγετε.

- 1 Αγγίξτε το [].
- 2 Επιλέξτε εάν θα πραγματοποιηθεί αναζήτηση του τραγουδιού μέσω του ονόματος του καλλιτέχνη  ή του ονόματος του άλμπουμ .
- 3 Καταχωρήστε τον καλλιτέχνη ή το άλμπουμ.

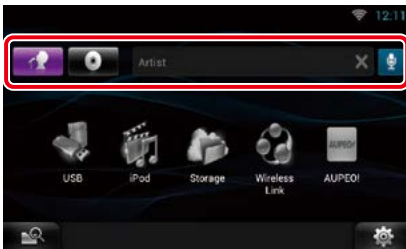

Καταχωρήστε τη λέξη-κλειδί χρησιμοποιώντας τη λειτουργία αναγνώρισης φωνής. Όταν εμφανιστεί το μήνυμα "Speak now" (Μιλήστε Τώρα), εκφωνήστε τη λέξη-κλειδί.

* Δεν μπορείτε να χρησιμοποιήσετε αυτή τη λειτουργία αν δεν έχετε κάνει εγγραφή λογαριασμού Κατόχου.

- 4 Επιλέξτε μια πηγή.



Η πηγή αλλάζει και η αναπαραγωγή ξεκινάει.

Λειτουργία DVD/Video CD (VCD)

Βασική λειτουργία DVD/VCD

Οι περισσότερες λειτουργίες μπορούν να ελεγχθούν από την οθόνη ελέγχου πηγής και την οθόνη αναπαραγωγής.

ΣΗΜΕΙΩΣΗ

- Ρυθμίστε το διακόπτη λειτουργίας τηλεχειριστηρίου στη λειτουργία DVD πριν την έναρξη του χειρισμού, βλέπε [Αλλαγή της λειτουργίας χειρισμού \(Σελ.137\)](#).
- Το παρακάτω στιγμιότυπο οθόνης αφορά σε DVD. Ενδέχεται να διαφέρει από αυτό του VCD.

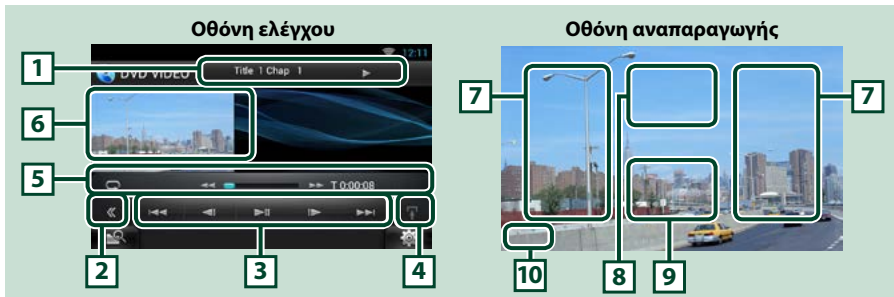

1 Οθόνη πληροφοριών

Εμφανίζει τις παρακάτω πληροφορίες.

- **Title # (Τίτλος #), Chap # (Κεφ. #):** Ένδειξη τίτλου DVD και αριθμού κεφαλαίου
- **Track # (Κομμ. #) / Scene # (Σκηνή #):** Ένδειξη κομματιού VCD ή αριθμού σκηνής
*Η σκηνή # απεικονίζεται μόνο όταν είναι ενεργοποιημένος ο έλεγχος αναπαραγωγής (PBC).
- **▶, ▶▶, ▶▶▶, ■, κ.λπ.:** Ένδειξη τρέχουσας λειτουργίας αναπαραγωγής
Οι σημασίες των εικονιδίων είναι οι εξής: ▶ (αναπαραγωγή), ▶▶ (γρήγορη κίνηση εμπρός), ◀◀ (γρήγορη κίνηση πίσω), ▶▶▶ (αναζήτηση επάνω), ◀◀◀ (αναζήτηση κάτω), ■ (διακοπή), ■R (συνέχιση από διακοπή), || (παύση), |▶ (αργή αναπαραγωγή), ◀| (αργή αναπαραγωγή προς τα πίσω).

Ακουμπήστε αυτήν την περιοχή, για να εμφανιστεί το όνομα ετικέτας δίσκου.

2 Πλήκτρο πολλαπλών λειτουργιών

Αγγίξτε, για να αλλάξετε σε μενού πολλαπλών λειτουργιών. Για λεπτομέρειες σχετικά με το μενού, βλέπε [Μενού πολλαπλών λειτουργιών \(Σελ.58\)](#).

3 Μενού πολλαπλών λειτουργιών







Με τη χρήση των πλήκτρων σε αυτό το μενού μπορούν να εκτελεστούν διάφορες λειτουργίες. Για λεπτομέρειες σχετικά με τα πλήκτρα, βλέπε [Μενού πολλαπλών λειτουργιών \(Σελ.58\)](#).

4 Πλήκτρο αλλαγής ελέγχου

Μη διαθέσιμο σε πηγή DVD/VCD.

5 Μενού υπολειτουργιών

Με τη χρήση των πλήκτρων σε αυτήν την περιοχή μπορούν να πραγματοποιηθούν οι παρακάτω λειτουργίες.

- **Επανάληψη του τρέχοντος περιεχομένου:** Αγγίξτε το []. Κάθε φορά που αγγίζετε το πλήκτρο, η λειτουργία επανάληψης αλλάζει με την εξής σειρά:
DVD: "επανάληψη τίτλου"  "επανάληψη κεφαλαίου"  "λειτουργία off"
VCD (PBC On): Δεν επαναλαμβάνεται
VCD (PBC Off): "επανάληψη κομματιού"  "λειτουργία off"
- **Γρήγορη κίνηση εμπρός ή πίσω:** Αγγίξτε το [] ή το []. Κάθε φορά που αγγίζετε το πλήκτρο, αλλάζει η ταχύτητα: κανονικά, 2 φορές, 3 φορές.
- **Για επιβεβαίωση του χρόνου αναπαραγωγής:** Βλέπε ###.###.
DVD: Μπορείτε να αλλάξετε την ένδειξη χρόνου και να επιλέξετε μεταξύ του χρόνου αναπαραγωγής τίτλου, του χρόνου αναπαραγωγής κεφαλαίου και του υπόλοιπου χρόνου τίτλου. Με κάθε άγγιγμα, η ένδειξη αλλάζει μεταξύ "T ###.###" (ένδειξη χρόνου αναπαραγωγής τίτλου), "C ###.###" (ένδειξη χρόνου αναπαραγωγής κεφαλαίου) και "R ###.###" (ένδειξη υπόλοιπου χρόνου τίτλου). Μαζί με την ένδειξη χρόνου εμφανίζεται επίσης η μπάρα, που καταδεικνύει την τρέχουσα θέση.
VCD (PBC off): Μπορείτε επίσης να επιβεβαιώσετε τον υπόλοιπο χρόνο δίσκου αγγίζοντας την ένδειξη χρόνου. Με κάθε άγγιγμα, η ένδειξη αλλάζει μεταξύ "P ###.###" (ένδειξη χρόνου αναπαραγωγής) και "R ###.###" (υπόλοιπος χρόνος δίσκου).
- **Για επιβεβαίωση της τρέχουσας θέσης αναπαραγωγής:**
Βλέπε μπάρα στο κέντρο (μόνο DVD). Η μπάρα δεν εμφανίζεται, όταν απεικονίζεται η ένδειξη υπόλοιπου χρόνου.

6 Περιοχή απεικόνισης ταινίας

Αγγίξτε για να εμφανιστεί η οθόνη βίντεο.

7 Περιοχή αναζήτησης

Αγγίξτε για αναζήτηση του επόμενου/προηγούμενου περιεχομένου.

Με την κύλιση από το κέντρο της οθόνης προς τα αριστερά ή προς τα δεξιά πραγματοποιείται γρήγορη κίνηση προς τα πίσω ή προς τα εμπρός. Κάθε φορά που αγγίζετε αυτήν την περιοχή, αλλάζει η ταχύτητα: κανονικά, 2 φορές, 3 φορές. Για να σταματήσετε τη γρήγορη κίνηση προς τα πίσω/εμπρός, αγγίξτε το κέντρο της οθόνης.

8 Περιοχή απεικόνισης μενού

Αυτή η περιοχή λειτουργεί διαφορετικά, ανάλογα με την τρέχουσα κατάσταση.

- **Κατά την αναπαραγωγή DVD:** Εμφανίζει την οθόνη ελέγχου ταινίας. Κατά την απεικόνιση του μενού, εμφανίζει την οθόνη ελέγχου επισήμανσης. Βλέπε [Λειτουργία μενού δίσκου DVD \(Σελ.59\)](#).
- **Κατά την αναπαραγωγή VCD:** Εμφανίζει την οθόνη ελέγχου ταινίας. Βλέπε [Έλεγχος μεγέθυνσης για DVD και VCD \(Σελ.60\)](#).

9 Περιοχή απεικόνισης πλήκτρων

Αγγίξτε, για να εμφανιστεί η τελευταία οθόνη ελέγχου.

10 Περιοχή απεικόνισης ρύθμισης οθόνης

Αγγίξτε παρατεταμένα, για να εμφανιστεί η οθόνη ελέγχου οθόνης. Βλέπε [Ρύθμιση οθόνης απεικόνισης \(Σελ.116\)](#).

ΣΗΜΕΙΩΣΗ

- Εάν χρησιμοποιείτε τηλεχειριστήριο, μπορείτε να μεταβείτε απευθείας στην επιθυμητή σκηνή βίντεο εισαγάγοντας τον αριθμό κεφαλαίου, τον αριθμό σκηνής, το χρόνο αναπαραγωγής κ.λπ. [Λειτουργία απευθείας αναζήτησης \(Σελ.137\)](#).

Μενού πολλαπλών λειτουργιών

DVD

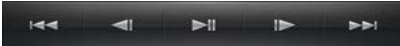

VCD



Οι λειτουργίες των πλήκτρων είναι οι εξής:

[◀◀] [▶▶]

Αναζήτηση του προηγούμενου/επόμενου περιεχομένου.

[▶||]

Αναπαραγωγή ή παύση.

[◀|] ή [|▶] (μόνο DVD)

Αναπαραγωγή σε αργή κίνηση εμπρός ή πίσω.

[■]

Διακόπτει την αναπαραγωγή. Εάν το αγγίξετε δύο φορές, ο δίσκος αναπαράγεται από την αρχή την επόμενη φορά που θα αναπαραχθεί.

[PBC] (μόνο VCD)

Ενεργοποιεί ή απενεργοποιεί το PBC.

Λειτουργία μενού δίσκου DVD

Μπορείτε να ρυθμίσετε ορισμένα στοιχεία στο μενού δίσκου DVD-VIDEO.

1 Αγγίξτε κατά την αναπαραγωγή την περιοχή, που επισημαίνεται.



Η οθόνη Ελέγχου Ταινίας εμφανίζεται.

2 Αγγίξτε το [Disc CTRL].



Η οθόνη Στοιχείου Ελέγχου Μενού εμφανίζεται.

3 Πραγματοποιήστε τον επιθυμητό χειρισμό σύμφωνα με τα παρακάτω.



Εμφανίζει το Πάνω Μενού

Αγγίξτε το [Top] (Πάνω).*

Εμφανίζει το μενού

Αγγίξτε το [Menu] (Μενού).*

Εμφανίζει το προηγούμενο μενού

Αγγίξτε το [Return] (Επιστροφή).*

Είσοδος στο επιλεγμένο στοιχείο

Αγγίξτε το [Enter].

Ενεργοποιεί τον απευθείας χειρισμό

Αγγίξτε το [Highlight] (Επισήμανση), για να μεταβείτε στη λειτουργία ελέγχου επισήμανσης. Βλέπε [Έλεγχος επισήμανσης \(Σελ.59\)](#).

Μετακινεί το δρομέα

Αγγίξτε το [▲], [▼], [◀], [▶].

* Αυτά τα πλήκτρα ενδέχεται να μη λειτουργούν, ανάλογα με το δίσκο.

Έλεγχος επισήμανσης

Ο έλεγχος επισήμανσης επιτρέπει τον έλεγχο του μενού DVD αγγίζοντας το πλήκτρο του μενού απευθείας στην οθόνη.

1 Αγγίξτε το [Highlight] (Επισήμανση) στην οθόνη Στοιχείου Ελέγχου Μενού.

2 Αγγίξτε το επιθυμητό στοιχείο στην οθόνη.



ΣΗΜΕΙΩΣΗ

- Ο έλεγχος επισήμανσης απενεργοποιείται αυτόματα, εάν δεν χρησιμοποιηθεί για ένα συγκεκριμένο χρονικό διάστημα.

Ρύθμιση λειτουργίας αναπαραγωγής DVD

Μπορείτε να επιλέξετε λειτουργία αναπαραγωγής DVD.

1 Αγγίξτε το [Next] (Επόμε.) στην οθόνη Στοιχείου Ελέγχου Μενού.



Η οθόνη Στοιχείου Ελέγχου Μενού 2 εμφανίζεται.

2 Αγγίξτε το πλήκτρο που αντιστοιχεί στο επιθυμητό στοιχείο ρύθμισης.



Αλλάζει τη γλώσσα υποτίτλων

Αγγίξτε το [Subtitle] (Υπότιτλος). Κάθε φορά που αγγίξετε αυτό το πλήκτρο, αλλάζει η γλώσσα.

Αλλάζει τη γλώσσα ήχου

Αγγίξτε το [Audio] (Ήχος). Κάθε φορά που αγγίξετε αυτό το πλήκτρο, αλλάζει η γλώσσα.

Ελέγχει την αναλογία μεγέθυνσης

Αγγίξτε το [Zoom]. Για λεπτομέρειες, βλέπε [βήμα 2 στον Έλεγχο μεγέθυνσης για DVD και VCD \(Σελ.60\)](#).

Αλλάζει τη γωνία εικόνας

Αγγίξτε το [Angle] (Γωνία). Κάθε φορά που αγγίξετε αυτό το πλήκτρο, αλλάζει η γωνία εικόνας.

Έξοδος από το στοιχείο ελέγχου μενού

Αγγίξτε το [Exit] (Έξοδος).

Εμφανίζει την οθόνη του Στοιχείου Ελέγχου Μενού 1

Αγγίξτε το [Previous] (Προηγ.).

Έλεγχος μεγέθυνσης για DVD και VCD

Μπορείτε να μεγεθύνετε την οθόνη αναπαραγωγής για DVD και VCD.

1 Για τα VCD αγγίξτε κατά την αναπαραγωγή την περιοχή, που επισημαίνεται.



Η οθόνη Ελέγχου Ταινίας εμφανίζεται.

2 Αγγίξτε το [Disc CTRL].



Η οθόνη Ελέγχου Μεγέθυνσης εμφανίζεται.

ΣΗΜΕΙΩΣΗ

- Για τα DVD παρακαλούμε ανατρέξτε στη [Ρύθμιση λειτουργίας αναπαραγωγής DVD \(Σελ.60\)](#) για την εμφάνιση της οθόνης Ελέγχου Μεγέθυνσης.

3 Πραγματοποιήστε τον επιθυμητό χειρισμό σύμφωνα με τα παρακάτω.



Αλλάζει την αναλογία μεγέθυνσης

Αγγίξτε το [Zoom].

Για τα DVD αλλάζει την αναλογία μεγέθυνσης σε 4 επίπεδα: απενεργοποίηση, 2 φορές, 3 φορές, 4 φορές.

Για τα VCD αλλάζει την αναλογία μεγέθυνσης σε 2 επίπεδα: απενεργοποίηση, 2 φορές.

Κύλιση της οθόνης

Αγγίξτε το [▲], [▼], [◀] ή το [▶] για κύλιση της οθόνης προς την κατεύθυνση επαφής.

Έξοδος από το στοιχείο ελέγχου μενού

Αγγίξτε το [Exit] (Έξοδος).

Εμφανίζει το προηγούμενο μενού*

Αγγίξτε το [Return] (Επιστροφή).

* Αυτή η λειτουργία μπορεί να μην εκτελείται, ανάλογα με το δίσκο.

ΣΗΜΕΙΩΣΗ

- Κατά τη μεγέθυνση, δεν είναι δυνατόν να αγγίξετε τα πλήκτρα του μενού απευθείας στην οθόνη.

Ρύθμιση DVD

Μπορείτε να ρυθμίσετε τις λειτουργίες αναπαραγωγής DVD.

1 Αγγίξτε το [].

Το γρήγορο μενού εμφανίζεται.

2 Αγγίξτε το [SETUP] (ΡΥΘΜ).

Η οθόνη του Μενού ΡΥΘΜΙΣΕΩΝ εμφανίζεται.

3 Αγγίξτε το [Source] (Πηγή).



Η οθόνη του Μενού Ρύθμισης Πηγών εμφανίζεται.

4 Αγγίξτε το [DVD SETUP] (ΡΥΘΜΙΣΗ DVD) στη λίστα.

Η οθόνη Ρύθμισης DVD εμφανίζεται.

5 Ρυθμίστε τα επιμέρους στοιχεία σύμφωνα με τα παρακάτω.



Συνεχίζεται

**Menu Language / Γλώσσα μενού,
Subtitle Language / Γλώσσα υποτίτλων,
Audio Language / Γλώσσα ήχου***

Βλέπε [Ρύθμιση γλώσσας \(Σελ.62\)](#).

**Dynamic Range Control/
Στοιχ.ελ. δυναμ. περιοχής***

Ρυθμίζει τη δυναμική περιοχή.

Wide (Μεγάλη): Η δυναμική περιοχή είναι ευρεία.

Normal (Κανονική): Η δυναμική περιοχή είναι κανονική.

Dialog (Διάλογος) (προεπιλογή): Διευρύνει τη συνολική ένταση ήχου σε σχέση με τις άλλες λειτουργίες. Η ρύθμιση αυτή μπορεί να χρησιμοποιηθεί μόνο σε συνδυασμό με λογισμικό Dolby Digital.

Angle Mark/ Δείκτης γωνίας

Ορίζει μια ένδειξη δείκτη γωνίας.

ON (προεπιλογή): Ο δείκτης γωνίας εμφανίζεται.

OFF: Ο δείκτης γωνίας δεν εμφανίζεται.

Screen Ratio/ Λόγος οθόνης*

Ρυθμίζει τη λειτουργία απεικόνισης της οθόνης.
16:9 (προεπιλογή): Απεικόνιση ευρειών εικόνων.

4:3 LB: Απεικονίζει ευρείες εικόνες σε μορφή Letter Box (με μαύρες ρίγες στην επάνω και στην κάτω πλευρά της οθόνης).

4:3 PS: Απεικονίζει ευρείες εικόνες σε μορφή Pan & Scan (απεικόνιση εικόνων με κομμένο το δεξιό και το αριστερό άκρο).

Parental Level/ Γονικό επίπεδο*

Βλέπε [Γονικό επίπεδο \(Σελ.63\)](#).

Disc SETUP/ ΡΥΘΜΙΣΗ δίσκου

Βλέπε [Ρύθμιση δίσκου \(Σελ.63\)](#).

Stream Information/ Πληροφ. ροής

Εμφανίζει τις τρέχουσες πληροφορίες πηγής. Εμφανίζεται η ροή (Dolby Digital, Linear PCM, MPEG, WMA ή AAC).

* Αυτά τα στοιχεία είναι απενεργοποιημένα, όταν αναπαράγεται ένα DVD.

■ Ρύθμιση γλώσσας

Αυτή η ρύθμιση αφορά στη γλώσσα, που χρησιμοποιείται σε μενού, υπότιτλους και φωνή. Δεν είναι δυνατόν να ρυθμίσετε αυτά τα στοιχεία κατά την αναπαραγωγή DVD.

1 Αγγίξτε το [SET] του επιθυμητού στοιχείου: [Menu Language] (Γλώσσα μενού), [Subtitle Language] (Γλώσσα υποτίτλων), [Audio Language] (Γλώσσα ήχου).

Η οθόνη Ρύθμισης Γλώσσας εμφανίζεται.

2 Καταχωρήστε τον επιθυμητό κωδικό γλώσσας και αγγίξτε το [Enter].



Όσον αφορά στον κωδικό γλώσσας, ανατρέξτε στην παράγραφο [Κωδικό γλώσσας DVD \(Σελ.150\)](#).

Ρυθμίζει την καταχωρημένη γλώσσα και επιστρέφει στην οθόνη Ρύθμισης DVD.

ΣΗΜΕΙΩΣΗ

- Για να ακυρώσετε τη ρύθμιση και να επιστρέψετε στην προηγούμενη οθόνη, αγγίξτε το [Cancel] (Άκυρο).
- Για να διαγράψετε τον καταχωρημένο κωδικό, αγγίξτε το [Clear].
- Για να ρυθμίσετε την πρωτότυπη γλώσσα του DVD για τη γλώσσα ήχου, αγγίξτε το [Original] (Πρωτότ.).

Γονικό επίπεδο

Ρυθμίστε ένα επίπεδο γονικού κλειδώματος, για να απαγορεύσετε στα παιδιά την αναπαραγωγή βίντεο. Δεν είναι δυνατόν να ρυθμίσετε το επίπεδο γονικού κλειδώματος κατά την αναπαραγωγή DVD.

1 Αγγίξτε το [SET] του [Parental Level] (Γονικό επίπεδο).

Η οθόνη Γονικού Κωδικού εμφανίζεται.

2 Καταχωρήστε το γονικό κωδικό και αγγίξτε το [Enter].

Η οθόνη Γονικού Επιπέδου εμφανίζεται.

ΣΗΜΕΙΩΣΗ

- Για να ακυρώσετε τη ρύθμιση και να επιστρέψετε στην προηγούμενη οθόνη, αγγίξτε το [Cancel] (Άκυρο).
- Για να διαγράψετε τον καταχωρημένο κωδικό, αγγίξτε το [Clear].
- Το τρέχον επίπεδο γονικού κλειδώματος εμφανίζεται ως [Level#] (Επίπ.#).

3 Αγγίξτε το [◀] ή το [▶], για να επιλέξετε ένα επίπεδο γονικού κλειδώματος.



ΣΗΜΕΙΩΣΗ

- Εάν ένας δίσκος έχει υψηλότερο επίπεδο γονικού κλειδώματος, πρέπει να καταχωρηθεί ο κωδικός αριθμός.
- Το επίπεδο γονικού κλειδώματος μπορεί να διαφέρει, ανάλογα με το δίσκο.
- Εάν ένας δίσκος δεν έχει γονικό κλειδί, μπορεί να αναπαραχθεί από οποιονδήποτε, ακόμη και εάν έχετε ενεργοποιήσει τη λειτουργία γονικού κλειδώματος.

Ρύθμιση δίσκου

Πραγματοποιεί ρύθμιση, όταν χρησιμοποιείται ένα μέσο δίσκου.

1 Αγγίξτε το [SET] του [DISC SETUP] (ΡΥΘΜΙΣΗ ΔΙΣΚΟΥ).

Η οθόνη ΡΥΘΜΙΣΗΣ ΔΙΣΚΟΥ εμφανίζεται.

2 Επιλέξτε μια επιλογή σύμφωνα με τα παρακάτω.



CD Read/ Ανάγν. CD

Ρυθμίζει τον τρόπο λειτουργίας αυτής της μονάδας, όταν αναπαράγεται ένα CD μουσικής.

1 (προεπιλογή): Αναγνωρίζει αυτόματα και αναπαράγει ένα δίσκο αρχείων ήχου, ένα DVD ή ένα CD μουσικής.

2: Αναπαράγει εξαναγκασμένα ένα δίσκο ως CD μουσικής. Επιλέξτε το [2], εάν θέλετε να αναπαράγετε ένα CD μουσικής με ειδική μορφή ή εάν δεν μπορείτε να αναπαράγετε ένα δίσκο με την επιλογή [1].

On Screen DVD/ DVD στην οθόνη

Ρυθμίζει την απεικόνιση στην οθόνη.

Auto (Auto): Κατά την ενημέρωση, η πληροφορία εμφανίζεται για 5 δευτερόλεπτα.

OFF (προεπιλογή): Η πληροφορία δεν εμφανίζεται.

ΣΗΜΕΙΩΣΗ

- Το [CD Read] (Ανάγν. CD) είναι απενεργοποιημένο, όταν υπάρχει ήδη ένας δίσκος στη μονάδα.
- Δεν είναι δυνατόν να αναπαραχθεί ένα αρχείο ήχου/ένας δίσκος VCD, όταν έχει ρυθμιστεί η επιλογή [2]. Επίσης ενδέχεται να μην είναι δυνατή η αναπαραγωγή ορισμένων CD μουσικής, όταν έχει ρυθμιστεί η επιλογή [2].

Λειτουργία CD / αρχείων ήχου και εικόνας / iPod / εφαρμογών

Βασική λειτουργία Μουσικής / Βίντεο

Οι περισσότερες λειτουργίες μπορούν να ελεγχθούν από την οθόνη ελέγχου πηγής και την οθόνη αναπαραγωγής.

ΣΗΜΕΙΩΣΗ

- Ρυθμίστε το διακόπτη λειτουργίας τηλεχειριστηρίου στη λειτουργία AUD πριν την έναρξη του χειρισμού, βλέπε [Αλλαγή της λειτουργίας χειρισμού \(Σελ. 137\)](#).
- Για να συνδέσετε τη συσκευή Android με αυτήν τη μονάδα, χρειάζεται το παρακάτω καλώδιο (πωλείται ξεχωριστά) και το παρακάτω προφίλ που υποστηρίζει η συσκευή σας Android:
 - Ⓐ Για να ακούσετε μουσική και να παρακολουθήσετε βίντεο της πηγής APPS
 - Συσκευή MHL
 - KCA-MH100
 - Προφίλ Bluetooth: SPP
 - Ρύθμιση σύνδεσης εφαρμογών: HDMI/MHL + BT
 - Ⓑ Για να ακούσετε μουσική της πηγής APPS
 - Προφίλ Bluetooth: A2DP
 - Προφίλ Bluetooth: SPP
 - Ρύθμιση σύνδεσης εφαρμογών: Bluetooth
 - Ⓒ Για να ακούσετε μουσική της πηγής Bluetooth Audio ([Σελ. 107](#))
 - Προφίλ Bluetooth: A2DP
 - Προφίλ Bluetooth: AVRCP
- Για να συνδέσετε το iPod/iPhone με αυτήν τη μονάδα, χρειάζεται το παρακάτω καλώδιο, ο παρακάτω προσαρμογέας (πωλούνται ξεχωριστά) και το παρακάτω προφίλ που υποστηρίζει το iPod/iPhone σας:
 - Ⓐ Για να ακούσετε μουσική και να παρακολουθήσετε βίντεο από συσκευή με σύνδεση Lightning
 - Προσαρμογέας Lightning Digital AV
 - KCA-HD100
 - KCA-IP103
 - Προφίλ Bluetooth: SPP
 - Ρύθμιση σύνδεσης iPod: HDMI + BT
 - Ⓑ Για να ακούσετε μουσική από συσκευή με σύνδεση Lightning
 - KCA-IP103
 - Ρύθμιση σύνδεσης iPod: USB 1Wire
 - Ⓒ Για να ακούσετε μουσική και να παρακολουθήσετε βίντεο από συσκευή με σύνδεση 30 ακίδων (αναλογικό σήμα)
 - KCA-IP202
 - Ρύθμιση σύνδεσης iPod: USB + AV-IN
 - Ⓓ Για να ακούσετε μουσική από συσκευή με σύνδεση 30 ακίδων
 - KCA-IP102
 - Ρύθμιση σύνδεσης iPod: USB 1Wire
 - Ⓔ Για να ακούσετε μουσική μέσω Bluetooth
 - Προφίλ Bluetooth: A2DP
 - Προφίλ Bluetooth: SPP
 - Ρύθμιση σύνδεσης iPod: Bluetooth
 - Ⓕ Για να ακούσετε μουσική της πηγής Bluetooth Audio ([Σελ. 107](#))
 - Προφίλ Bluetooth: A2DP
 - Προφίλ Bluetooth: AVRCP
- Στην περίπτωση σύνδεσης με προσαρμογέα Lightning Digital AV ή προσαρμογέα Apple 30 ακίδων Digital AV, κάποιες εφαρμογές μπορούν να ελεγχθούν από αυτήν τη μονάδα. Οι λειτουργίες που εκτελούνται εξαρτώνται από την εκάστοτε εφαρμογή.
- Μην αφιρνετε το καλώδιο ή τον προσαρμογέα άλλου κατασκευαστή μέσα στο αυτοκίνητο. Μπορεί να προκληθεί δυσλειτουργία λόγω της θερμότητας.
- Για να λειτουργήσει η συνδεδεμένη συσκευή iPod/iPhone ή Android, είναι απαραίτητες κάποιες ρυθμίσεις. Βλέπε [Ρύθμιση σύνδεσης iPod/iPhone \(Σελ. 77\)](#) ή [Ρύθμιση σύνδεσης εφαρμογών \(Σελ. 78\)](#).

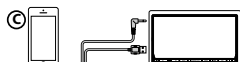
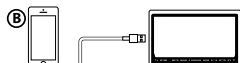
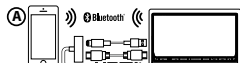

Βλέπε παρακάτω ενότητες για το χειρισμό της κάθε πηγής.

- CD μουσικής ([Σελ.65](#))
- Μέσο δίσκου ([Σελ.65](#))
- Συσκευή USB ([Σελ.67](#))
- Κάρτα SD ([Σελ.67](#))
- Εφαρμογές ([Σελ.75](#))
- iPod ([Σελ.67](#))

Μέσα CD μουσικής και δίσκων

ΣΗΜΕΙΩΣΗ

- Σε αυτό το εγχειρίδιο, με τον όρο “CD μουσικής” εννοούνται τα γενικά CD, που περιλαμβάνουν μουσικά κομμάτια. Με τον όρο “Μέσο δίσκου” εννοούνται οι δίσκοι CD/DVD, που περιλαμβάνουν αρχεία ήχου, εικόνας ή βίντεο.
- Το παρακάτω στιγμιότυπο οθόνης αφορά σε CD. Ενδέχεται να διαφέρει από αυτό για το μέσο δίσκου.

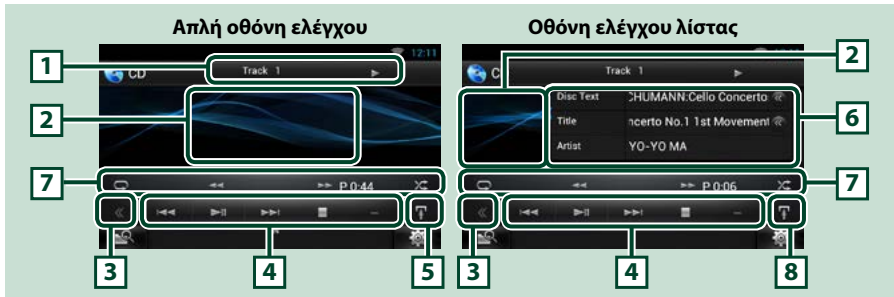

1 Οθόνη πληροφοριών

Εμφανίζει τις παρακάτω πληροφορίες.

- **Track # (Κομμ. #):** Κάθε φορά, που αγγίζετε αυτήν την περιοχή, η οθόνη αλλάζει μεταξύ τρέχοντος αριθμού κομματιού, κειμένου κ.λπ.
- **▶, ▶▶, ▶▶▶, ■, κ.λπ.:** Ένδειξη τρέχουσας λειτουργίας αναπαραγωγής
Οι σημασίες των εικονιδίων είναι οι εξής: ▶ (αναπαραγωγή), ▶▶ (γρήγορη κίνηση εμπρός), ◀◀ (γρήγορη κίνηση πίσω), ▶▶▶ (αναζήτηση επάνω), ◀◀◀ (αναζήτηση κάτω), ■ (διακοπή), ■■ (παύση).

2 Περιοχή απεικόνισης ταινίας/περιοχή αλλαγής ελέγχου

Αγγίξτε για εναλλαγή ανάμεσα στην οθόνη Απλού Ελέγχου και στην οθόνη Ελέγχου Λίστας. (Μόνο για αρχείο μουσικής)

Αγγίξτε για να εμφανιστεί η οθόνη βίντεο. (Μόνο για αρχείο βίντεο)

3 Πλήκτρο πολλαπλών λειτουργιών

Αγγίξτε, για να αλλάξετε σε μενού πολλαπλών λειτουργιών. Για λεπτομέρειες σχετικά με το μενού, βλέπε [Μενού πολλαπλών λειτουργιών \(Σελ.68\)](#).

4 Μενού πολλαπλών λειτουργιών

Με τη χρήση των πλήκτρων σε αυτήν την περιοχή μπορούν να εκτελεστούν διάφορες λειτουργίες. Για λεπτομέρειες σχετικά με το μενού, βλέπε [Μενού πολλαπλών λειτουργιών \(Σελ.68\)](#).

5 Πλήκτρο υπολειτουργιών

Αγγίξτε για να εμφανιστεί το “Μενού υπολειτουργιών” (7 σε αυτόν τον πίνακα).

6 Πληροφορίες κομματιού

Εμφανίζει τις πληροφορίες του τρέχοντος κομματιού.

Για μέσα δίσκου, μπορείτε να επιλέξετε εναλλάξ τις πληροφορίες του τρέχοντος κομματιού και την τρέχουσα λίστα φακέλων ακουμπώντας το πλήκτρο αλλαγής λίστας (8 σε αυτόν τον πίνακα).

Συνεχίζεται

7 Μενού υπολειτουργιών

Με τη χρήση των πλήκτρων σε αυτήν την περιοχή μπορούν να εκτελεστούν διάφορες λειτουργίες. Για λεπτομέρειες σχετικά με τα πλήκτρα, βλέπε [Μενού υπολειτουργιών \(Σελ.69\)](#).

8 Πλήκτρο υπολειτουργιών / αλλαγής λίστας

Αγγίξτε για να εμφανιστεί το “Μενού υπολειτουργιών” (7 σε αυτόν τον πίνακα).

Αγγίξτε παρατεταμένα για να εναλλαγή ανάμεσα στη λίστα κομματιών και στην πληροφορία ετικέτας ID3 (μόνο μέσο δίσκου).

Οθόνη αναπαραγωγής (μόνο μέσο δίσκου)



9 Περιοχή αναζήτησης αρχείου (μόνο μέσο δίσκου)

Αγγίξτε για αναζήτηση του επόμενου/προηγούμενου αρχείου.

Με την κύλιση από το κέντρο της οθόνης προς τα αριστερά ή προς τα δεξιά πραγματοποιείται γρήγορη κίνηση προς τα πίσω ή προς τα εμπρός. Κάθε φορά που αγγίζετε αυτήν την περιοχή, αλλάζει η ταχύτητα: κανονικά, 2 φορές, 3 φορές. Για να σταματήσετε τη γρήγορη κίνηση προς τα πίσω/εμπρός, αγγίξτε το κέντρο της οθόνης.

10 Περιοχή απεικόνισης μενού (μόνο μέσο δίσκου)

Αγγίξτε, για να εμφανιστεί η οθόνη ελέγχου. Για λεπτομέρειες, βλέπε [Έλεγχος ταινίας \(Σελ.74\)](#).

11 Περιοχή απεικόνισης πλήκτρων (μόνο μέσο δίσκου)

Αγγίξτε, για να εμφανιστεί η τελευταία οθόνη ελέγχου.

12 Περιοχή απεικόνισης ρύθμισης οθόνης

Αγγίξτε παρατεταμένα, για να εμφανιστεί η οθόνη ελέγχου οθόνης. Βλέπε [Ρύθμιση οθόνης απεικόνισης \(Σελ.116\)](#).

Συσκευή USB, κάρτα SD και iPod

ΣΗΜΕΙΩΣΗ

- Το παρακάτω στιγμιότυπο οθόνης αφορά σε συσκευή USB. Ενδέχεται να διαφέρει από αυτό του iPod και της κάρτας SD.

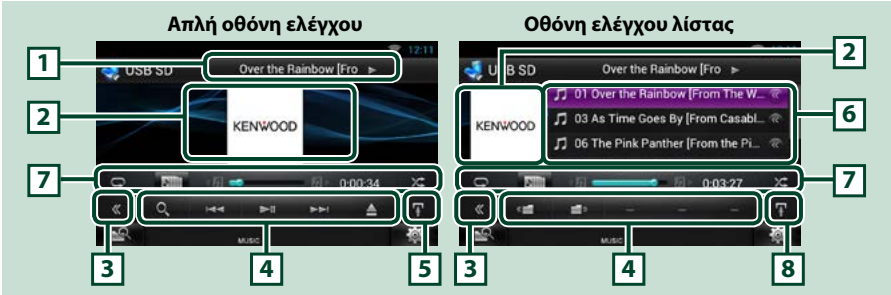

1 Οθόνη πληροφοριών

Εμφανίζει τις παρακάτω πληροφορίες.

- **Τρέχον όνομα αρχείου:** Κάθε φορά, που αγγίζετε αυτήν την περιοχή, η οθόνη αλλάζει μεταξύ αριθμού αρχείου/αριθμού φακέλου και ονόματος αρχείου.
- **►, κ.λπ.:** Ένδειξη τρέχουσας λειτουργίας αναπαραγωγής
Οι σημασίες των εικονιδίων είναι οι εξής: ► (αναπαρ., αναζήτ.), || (παύση).

2 Περιοχή εικονογράφησης/αλλαγής ελέγχου

Αγγίζετε για εναλλαγή ανάμεσα στην οθόνη Απλού Ελέγχου και στην οθόνη Ελέγχου Λίστας. (Μόνο για αρχείο μουσικής)

Αγγίζετε για να εμφανιστεί η οθόνη βίντεο. (Μόνο για αρχείο βίντεο)

3 Πλήκτρο πολλαπλών λειτουργιών

Αγγίζετε, για να αλλάξετε σε μενού πολλαπλών λειτουργιών. Για λεπτομέρειες σχετικά με το μενού, βλέπε [Μενού πολλαπλών λειτουργιών \(Σελ.68\)](#).

4 Μενού πολλαπλών λειτουργιών

Με τη χρήση των πλήκτρων σε αυτήν την περιοχή μπορούν να εκτελεστούν διάφορες λειτουργίες. Για λεπτομέρειες σχετικά με τα πλήκτρα, βλέπε [Μενού πολλαπλών λειτουργιών \(Σελ.68\)](#).

5 Πλήκτρο υπολειτουργιών

Αγγίζετε για να εμφανιστεί το “Μενού υπολειτουργιών” (7 σε αυτόν τον πίνακα).

6 Λίστα περιεχομένων

Εμφανίζει τη λίστα και το περιεχόμενο. Το περιεχόμενο της λίστας διαφέρει ανάλογα με την κατάσταση αναπαραγωγής και την πηγή.

Όταν επιλέξετε την πηγή βίντεο στη συσκευή που είναι συνδεδεμένη με το σύνδεσμο Lightning, η πηγή αλλάζει σε Apps (εφαρμογές) [\(Σελ.75\)](#) αυτόματα.

7 Μενού υπολειτουργιών

Με τη χρήση των πλήκτρων σε αυτήν την περιοχή μπορούν να εκτελεστούν διάφορες λειτουργίες. Για λεπτομέρειες σχετικά με τα πλήκτρα, βλέπε [Μενού υπολειτουργιών \(Σελ.69\)](#).

8 Πλήκτρο υπολειτουργιών / αλλαγής λίστας

Αγγίζετε για να εμφανιστεί το “Μενού υπολειτουργιών” (7 σε αυτόν τον πίνακα).

Αγγίζετε παρατεταμένα για εναλλαγή ανάμεσα στη λίστα αρχείων και στις τρέχουσες πληροφορίες αρχείου.

Συνεχίζεται



9 Περιοχή αναζήτησης αρχείου (μόνο αρχεία βίντεο)

- Αγγίξτε για αναζήτηση του επόμενου/προηγούμενου αρχείου.
- Με την κύλιση από το κέντρο της οθόνης προς τα αριστερά ή προς τα δεξιά πραγματοποιείται γρήγορη κίνηση προς τα πίσω ή προς τα εμπρός. Για να σταματήσετε τη γρήγορη κίνηση προς τα πίσω/εμπρός, αγγίξτε το κέντρο της οθόνης. Αυτή η λειτουργία δεν είναι διαθέσιμη, όταν δεν υπάρχουν αρχεία μουσικής στον τρέχοντα φάκελο.

10 Περιοχή απεικόνισης ελέγχου ταινίας

Αγγίξτε, για να εμφανιστεί η οθόνη ελέγχου ταινίας. Για λεπτομέρειες, βλέπε [Έλεγχος ταινίας \(Σελ.74\)](#).

11 Περιοχή απεικόνισης πλήκτρων (μόνο αρχεία βίντεο)

Αγγίξτε, για να εμφανιστεί η τελευταία οθόνη ελέγχου.

12 Περιοχή απεικόνισης ρύθμισης οθόνης

Αγγίξτε παρατεταμένα, για να εμφανιστεί η οθόνη ελέγχου οθόνης. Βλέπε [Ρύθμιση οθόνης απεικόνισης \(Σελ.116\)](#).

Μενού πολλαπλών λειτουργιών

CD μουσικής



iPod



Μέσο δίσκου



Συσκευή USB και κάρτα SD

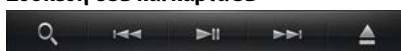

Με τη χρήση των πλήκτρων σε αυτήν την περιοχή μπορούν να πραγματοποιηθούν οι παρακάτω λειτουργίες.

[🔍] (μόνο για μέσο δίσκου, iPod, συσκευή USB και κάρτα SD)

Αναζήτηση κομματιού/αρχείου. Για λεπτομέρειες σε σχέση με τη λειτουργία αναζήτησης, βλέπε [Λειτουργία αναζήτησης \(Σελ.70\)](#).

[⏪] [⏩]

Αναζήτηση του προηγούμενου/επόμενου κομματιού/αρχείου.

[▶ ||]

Αναπαραγωγή ή παύση.

[■] (μόνο για CD μουσικής και μέσο δίσκου)

Διακόπτει την αναπαραγωγή.

[▲] (μόνο για iPod, συσκευή USB και κάρτα SD)

Αγγίξτε, για να αποσυνδέσετε τη συσκευή. Για λεπτομέρειες, βλέπε [Αναπαραγωγή μέσων \(Σελ.18\)](#).

[] [] (μόνο για μέσο δίσκου, συσκευή USB και κάρτα SD)

Αναζήτηση του προηγούμενου/επόμενου φακέλου.

Μενού υπολειτουργιών

CD μουσικής



Μέσο δίσκου



iPod





Συσκευή USB και κάρτα SD







Με τη χρήση των πλήκτρων σε αυτήν την περιοχή μπορούν να πραγματοποιηθούν οι παρακάτω λειτουργίες.

[]

Επαναλαμβάνει το τρέχον κομμάτι/φάκελο. Κάθε φορά που αγγίζετε το πλήκτρο, η λειτουργία επανάληψης αλλάζει με την εξής σειρά:

CD: "επανάληψη κομματιού"  "επανάληψη off" 

iPod: "song repeat"  "all songs repeat"  "repeat off" 

Μέσο δίσκου, συσκευή USB, κάρτα SD: "επανάληψη αρχείου"  "επανάληψη φακέλου" 
"επανάληψη off" 

[] (μόνο για iPod, συσκευή USB και κάρτα SD)

Αναζήτηση κομματιού από τη λίστα εικονογράφησης άλμπουμ. Για λεπτομέρειες σε σχέση με τη λειτουργία αναζήτησης, βλέπε [Αναζήτηση από την εικονογράφηση άλμπουμ \(Σελ.72\)](#).

[] [] (μόνο για CD μουσικής και μέσο δίσκου)

Γρήγορη κίνηση εμπρός ή πίσω.

[] [] (μόνο για iPod, συσκευή USB και κάρτα SD)

Αναπαράγει το προηγούμενο ή το επόμενο άλμπουμ στη [Λίστα αγαπημένων \(Σελ.73\)](#).

#:##:## ή ##:##

Για επιβεβαίωση του χρόνου αναπαραγωγής.

Κατά την αναπαραγωγή ενός CD μουσικής, μπορείτε επίσης να επιβεβαιώσετε τον υπόλοιπο χρόνο δίσκου αγγίζοντας την ένδειξη χρόνου.



Με κάθε άγγιγμα, η ένδειξη αλλάζει μεταξύ "P ##:##" (ένδειξη χρόνου αναπαραγωγής κομματιού) και "R ##:##" (υπόλοιπος χρόνος δίσκου).

[]

Αναπαράγει με τυχαία σειρά όλα τα κομμάτια στον τρέχοντα φάκελο/δίσκο ή στην τρέχουσα λίστα αναπαραγωγής στο συνδεδεμένο iPod.

Κάθε φορά που αγγίζετε το πλήκτρο, η λειτουργία τυχαίας αναπαραγωγής αλλάζει με την εξής σειρά:

CD: "αναπαραγωγή κομματιών με τυχαία σειρά"  "αναπαραγωγή με τυχαία σειρά off" 

Μέσο δίσκου, συσκευή USB, κάρτα SD: "αναπαραγωγή αρχείων με τυχαία σειρά"  "αναπαραγωγή με τυχαία σειρά off" 

iPod: "αναπαραγωγή κομματιών με τυχαία σειρά"  "αναπαραγωγή άλμπουμ με τυχαία σειρά" 
"αναπαραγωγή με τυχαία σειρά off" 

Γραμμή κατάστασης στο κέντρο (μόνο για iPod, συσκευή USB και κάρτα SD)

Για επιβεβαίωση της τρέχουσας θέσης αναπαραγωγής.

Κατά την αναπαραγωγή από συσκευή USB και iPod, μπορείτε να σύρετε τον κύκλο προς τα αριστερά ή προς τα δεξιά, για να αλλάξετε τη θέση αναπαραγωγής.

Λειτουργία αναζήτησης

Μπορείτε να αναζητήσετε αρχεία μουσικής ή βίντεο μέσω των παρακάτω λειτουργιών.

ΣΗΜΕΙΩΣΗ

- Εάν χρησιμοποιείτε τηλεχειριστήριο, μπορείτε να μεταβείτε απευθείας στο επιθυμητό κομμάτι/αρχείο καταχωρώντας τον αριθμό κομματιού/φακέλου/αρχείου, το χρόνο αναπαραγωγής κ.λπ. Για σχετικές λεπτομέρειες, βλέπε [Λειτουργία απευθείας αναζήτησης \(Σελ.137\)](#).

Αναζήτηση λίστας

Μπορείτε να αναζητήσετε κομμάτια, φακέλους και αρχεία βάσει ιεράρχησης.

1 Αγγίξτε την περιοχή, που επισημαίνεται.

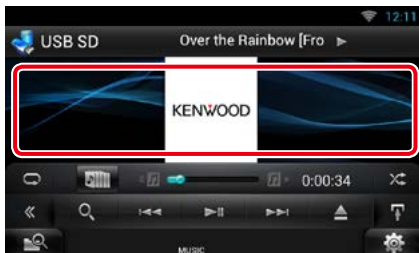

Η οθόνη Ελέγχου Λίστας εμφανίζεται.

2 Αγγίξτε το επιθυμητό κομμάτι/αρχείο.

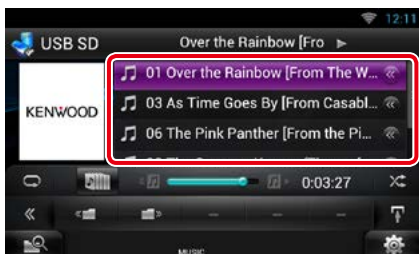

Η αναπαραγωγή ξεκινάει.

ΣΗΜΕΙΩΣΗ

- Για τα μέσα δίσκου μπορείτε να επιλέξετε εναλλάξ τη λίστα αρχείων και τη λίστα φακέλων αγγίζοντας το [Q].
- Για τα μέσα δίσκου δεν είναι δυνατή η απεικόνιση της λίστας κατά την αναπαραγωγή με τυχαία σειρά και κατά τη διακοπή αναπαραγωγής.

Άλλοι τρόποι αναζήτησης

Υπάρχουν και άλλες μέθοδοι αναζήτησης με σκοπό τον περιορισμό της αναζήτησης για ένα τραγούδι.

Αυτή η λειτουργία δεν είναι διαθέσιμη, όταν η τρέχουσα πηγή είναι ένα CD μουσικής.

1 Αγγίξτε το [Q] στην οθόνη ελέγχου.

Η οθόνη τύπου αναζήτησης εμφανίζεται.

2 Αγγίξτε την επιθυμητή μέθοδο αναζήτησης.

Συσκευή USB και κάρτα SD

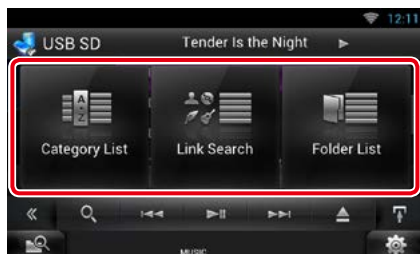

iPod

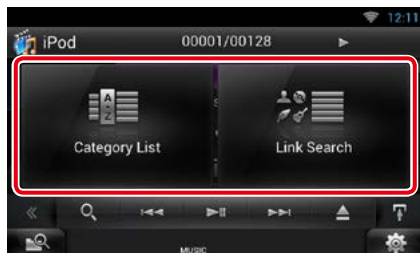

Η λίστα εμφανίζεται ταξινομημένη σύμφωνα με την επιλογή σας.

Βλέπε παρακάτω ενότητες για τις διάφορες λειτουργίες χειρισμού.

- [Category List] (Λίστα Κατηγορ): Μπορείτε να αναζητήσετε ένα αρχείο επιλέγοντας κατηγορία ([Σελ.71](#)).
- [Link Search] (Αναζήτηση Link): Μπορείτε να αναζητήσετε ένα αρχείο του ίδιου καλλιτέχνη/άλμπουμ/είδους/συνθέτη με το τρέχον κομμάτι ([Σελ.71](#)).
- [Folder List] (Λίστα Φακέλων): Μπορείτε να αναζητήσετε ένα αρχείο βάσει ιεράρχησης ([Σελ.72](#)).

ΣΗΜΕΙΩΣΗ

- Για τα μέσα δίσκου μπορείτε να εμφανίσετε απευθείας τη λίστα φακέλων αγγίζοντας το .

Αναζήτηση κατηγορίας (μόνο για iPod, συσκευή USB και κάρτα SD)

1 Αγγίξτε την επιθυμητή κατηγορία στο αριστερό τμήμα της οθόνης.

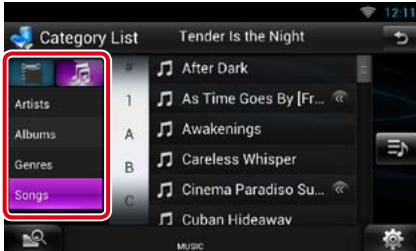

2 Η λίστα ταξινομείται σύμφωνα με την επιλεγμένη κατηγορία.

3 Αγγίξτε το επιθυμητό τραγούδι. Η αναπαραγωγή ξεκινάει.

ΣΗΜΕΙΩΣΗ

- Για να περιορίσετε την αναζήτηση, μπορείτε να επιλέξετε ένα γράμμα από την αλφαβητική λίστα στο κέντρο της οθόνης.
- Για τις λειτουργίες στην οθόνη λίστας, βλέπε [Κοινές λειτουργίες \(Σελ.24\)](#).

Αναζήτηση Link (μόνο για iPod, συσκευή USB και κάρτα SD)

1 Αγγίξτε την επιθυμητή σύνδεση στο αριστερό τμήμα της οθόνης. Μπορείτε να επιλέξετε την αναζήτηση βάσει καλλιτέχνη, άλμπουμ, είδους και συνθέτη.

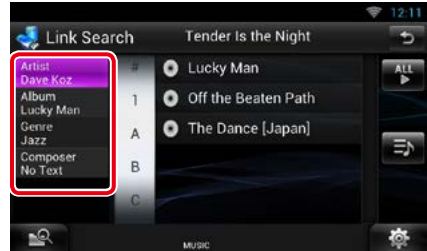

Η λίστα συνδέσεων που αντιστοιχεί στην επιλογή σας εμφανίζεται.

ΣΗΜΕΙΩΣΗ

- Η λίστα είναι ταξινομημένη σύμφωνα με την επιλογή σας.
 - Artist (καλ/χνης): Εμφανίζει τη λίστα άλμπουμ του καλλιτέχνη.
 - Album (άλμπουμ): Εμφανίζει όλα τα τραγούδια του τρέχοντος άλμπουμ.
 - Genre (είδος): Εμφανίζει τη λίστα των καλλιτεχνών, που ανήκουν στο ίδιο είδος.
 - Composer (συνθέτης): Εμφανίζει τη λίστα άλμπουμ του συνθέτη του τρέχοντος αρχείου.

2 Αγγίξτε για να επιλέξετε το επιθυμητό στοιχείο στη λίστα. Επαναλάβετε αυτό το βήμα, μέχρι να βρείτε το επιθυμητό αρχείο.

ΣΗΜΕΙΩΣΗ

- Για να περιορίσετε την αναζήτηση, μπορείτε να επιλέξετε ένα γράμμα από την αλφαβητική λίστα στο κέντρο της οθόνης.
- Για τις λειτουργίες στην οθόνη λίστας, βλέπε [Κοινές λειτουργίες \(Σελ.24\)](#).

Αναζήτηση φακέλου (μόνο για μέσο δίσκου, συσκευή USB και κάρτα SD)

1 Αγγίξτε τον επιθυμητό φάκελο.

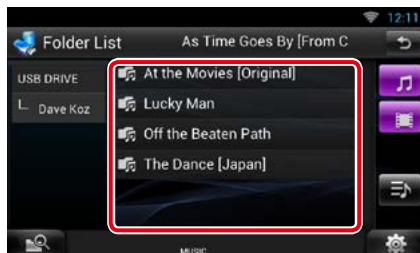

Οι φάκελοι της επιλεγμένης πηγής εμφανίζονται στο κέντρο.

Όταν αγγίξετε κάποιο φάκελο, εμφανίζονται τα περιεχόμενά του.

Η ιεραρχία μέχρι τον τρέχοντα φάκελο εμφανίζεται στα αριστερά.

2 Αγγίξτε το επιθυμητό στοιχείο από τη λίστα περιεχομένων.

Η αναπαραγωγή ξεκινάει.

ΣΗΜΕΙΩΣΗ

- Για τις λειτουργίες στην οθόνη λίστας, βλέπε [Κοινές λειτουργίες \(Σελ.24\)](#).

Αναζήτηση από την εικονογράφηση άλμπουμ (μόνο για iPod, συσκευή USB και κάρτα SD)

Μπορείτε να αναζητήσετε αρχεία μουσικής επιλέγοντας την εικονογράφηση του άλμπουμ.

1 Αγγίξτε το [↑].

Το μενού υπολειτουργιών εμφανίζεται.

2 Αγγίξτε το [📀].



Η οθόνη Αγαπημένων εμφανίζεται.

3 Αγγίξτε την επιθυμητή εικονογράφηση στην επάνω γραμμή.

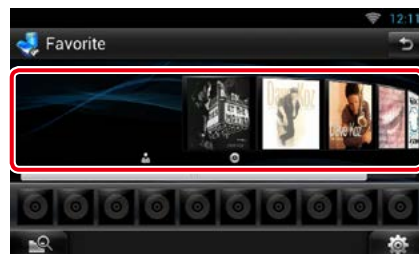

ΣΗΜΕΙΩΣΗ

- Το πλήκτρο στην επάνω πλευρά της οθόνης λειτουργεί διαφορετικά, ανάλογα με την κατάσταση.
 - Όταν εμφανίζεται το [Load Albums] (Φόρτωση Album):
Δεν έχετε φορτώσει ακόμη καμία εικονογράφηση. Αγγίξτε το πλήκτρο, για να ξεκινήσει η φόρτωση.
 - Όταν εμφανίζεται το [Load More Albums] (Φόρτ περισσότερων Album):
Ορισμένες εικονογραφήσεις δεν έχουν φορτωθεί. Αγγίξτε το πλήκτρο, για να φορτωθούν όλες οι εικονογραφήσεις. Εάν αγγίξετε το πλήκτρο, το κομμάτι που αναπαράγεται μπορεί να σταματήσει και να αρχίσει η αναπαραγωγή ενός άλλου κομματιού.
 - Όταν το πλήκτρο δεν είναι διαθέσιμο:
Όλες οι εικονογραφήσεις έχουν ήδη φορτωθεί.

4 Αγγίξτε το [▶] στην επιλεγμένη εικονογράφηση.

Αναπαράγεται το πρώτο τραγούδι του άλμπουμ.

Επίσης μπορείτε να δημιουργήσετε τη δική σας πρωτότυπη λίστα αναπαραγωγής από αυτήν την οθόνη. Για λεπτομέρειες, βλέπε [Λίστα αγαπημένων \(Σελ.73\)](#).

ΣΗΜΕΙΩΣΗ

- Αφού αναπαραχθούν όλα τα κομμάτια στο άλμπουμ, το ίδιο άλμπουμ αναπαράγεται ξανά από το πρώτο κομμάτι.
- Τα άλμπουμ χωρίς φωτογραφία δεν εμφανίζονται.

Λίστα αγαπημένων

Μπορείτε να δημιουργήσετε μια πρωτότυπη λίστα αναπαραγωγής των 10 αγαπημένων άλμπουμ σας, επιλέγοντας την εικονογράφηση των άλμπουμ.

1 Αγγίξτε και σύρετε την επιθυμητή εικονογράφηση άλμπουμ από την επάνω γραμμή στην κάτω γραμμή.

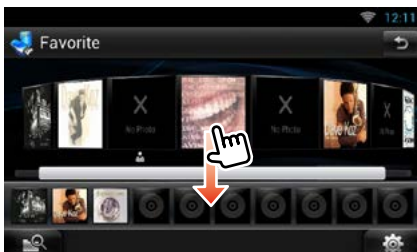

Το επιλεγμένο άλμπουμ έχει καταχωρηθεί στη λίστα αγαπημένων.

ΣΗΜΕΙΩΣΗ

- Το νέο άλμπουμ προστίθεται στο τέλος της δεξιάς πλευράς.
- Δεν είναι δυνατόν να καταχωρήσετε για δεύτερη φορά ένα άλμπουμ, που έχει ήδη καταχωρηθεί στη λίστα αγαπημένων.
- Στη λίστα μπορούν να καταχωρηθούν μέχρι 10 άλμπουμ.

2 Αγγίξτε την επιθυμητή εικονογράφηση στη λίστα αγαπημένων.

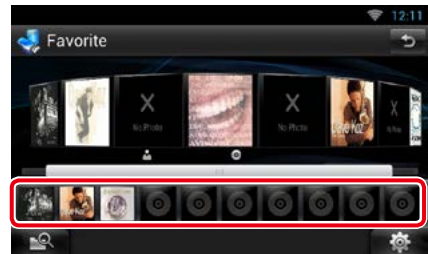

Το επιλεγμένο άλμπουμ αναπαράγεται και η οθόνη ελέγχου εμφανίζεται.

ΣΗΜΕΙΩΣΗ

- Η λίστα αγαπημένων αναπαράγεται προς τα δεξιά, ξεκινώντας με το επιλεγμένο άλμπουμ.
- Για να διαγράψετε το άλμπουμ από τη λίστα αγαπημένων, αγγίξτε και σύρετέ το στην επάνω γραμμή.
- Μπορείτε να αλλάξετε τη σειρά αναπαραγωγής της λίστας αγαπημένων σύροντας την εικονογράφηση εντός της λίστας.
- Η λειτουργία λίστας αγαπημένων ακυρώνεται στις παρακάτω καταστάσεις:
 - Αναπαραγωγή ενός άλλου άλμπουμ από άλλη λίστα (λίστα φακέλων, λίστα κατηγοριών κ.λπ.)
 - Αναπαραγωγή ενός άλλου άλμπουμ αγγίζοντας την εικονογράφηση στην επάνω αναπαραγωγής οθόνης λίστας εικονογράφησης.
- Η λειτουργία λίστας αγαπημένων επανεκκινείται μετά από αποσύνδεση/σύνδεση της συσκευής ή απενεργοποίηση/ενεργοποίηση. Το αρχείο που αναπαράγεται, ο κωδικός χρόνου αναπαραγωγής, τα περιεχόμενα της λίστας αγαπημένων, η σειρά της λίστας αγαπημένων κ.λπ. συνεχίζονται, εφόσον δεν έχει αλλαχθεί η διαμόρφωση αρχείων της συσκευής.

Έλεγχος ταινίας

Μπορείτε να ρυθμίσετε την αναπαραγωγή ταινιών.

- 1 Στην οθόνη αναπαραγωγής, αγγίξτε την περιοχή, που επισημαίνεται.



Η οθόνη Ελέγχου Ταινίας εμφανίζεται.

- 2 Αγγίξτε το [Disc CTRL]. (Μόνο μέσω δίσκου)

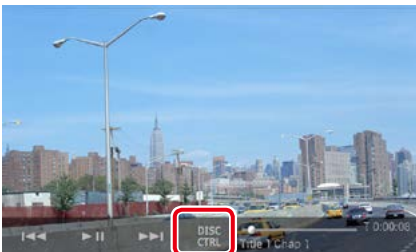

Η οθόνη Ελέγχου Ταινίας εμφανίζεται.

- 3 Πραγματοποιήστε τον επιθυμητό χειρισμό σύμφωνα με τα παρακάτω.



Αλλάζει τη γλώσσα υποτίτλων

Αγγίξτε το [Subtitle] (Υπότιτλος).

Αλλάζει τη γλώσσα ήχου

Αγγίξτε το [Audio] (Ήχος).

Έξοδος από το μενού

Αγγίξτε το [Exit] (Έξοδος).

Λειτουργία εφαρμογών

Μπορείτε να ακούσετε μουσική ή να παρακολουθήσετε βίντεο από τη λειτουργία Apps (εφαρμογές) που υπάρχει στο iPod touch/iPhone ή στη συσκευή Android.

ΣΗΜΕΙΩΣΗ

- Την πρώτη φορά που θα επιλέξετε τη λειτουργία APPS ως πηγή, θα εμφανιστεί η οθόνη ρύθμισης για τη σύνδεση με τις εφαρμογές που είναι εγκαταστημένες στη συσκευή. Για λεπτομέρειες ανατρέξτε στην παράγραφο [Ρύθμιση σύνδεσης εφαρμογών \(Σελ.78\)](#).
- Αν ικανοποιούνται οι παρακάτω συνθήκες, τα πλήκτρα αφής δεν θα εμφανιστούν, αλλά καθίσταται εφικτή η λειτουργία αφής από την οθόνη της μονάδας στη συσκευή Android.
 - Η μονάδα και η συσκευή Android συνδέονται με το KCA-MH100 (πωλείται ξεχωριστά) και μέσω των προφίλ Bluetooth HID και SPP.
 - Για να ενεργοποιηθεί η λειτουργία αφής σε αυτήν τη μονάδα, εγκαταστήστε την εφαρμογή "Kenwood Smartphone Control" και εκκινήστε την. Αναζητήστε το "Kenwood Smartphone Control" στο Google play, για να βρείτε και να εγκαταστήσετε την πιο πρόσφατη έκδοση. Για λεπτομέρειες, ανατρέξτε στον ιστότοπο. http://www.kenwood.com/products/car_audio/app/kenwood_smartphone_control/eng/index.html
 - Εάν οδηγείτε χρησιμοποιώντας μία εφαρμογή που έχει απαγορευθεί η χρήση της κατά την οδήγηση, εμφανίζεται η οθόνη επιβεβαίωσης. Όταν επιλέξετε [Yes] (Ναι), το πρόγραμμα εκκίνησης του "Kenwood Smartphone Control" ξεκινά.
- Τα πλήκτρα αφής μπορεί να μην λειτουργούν ή να μην εμφανίζονται, ανάλογα με την εφαρμογή.
- Όταν ενεργοποιήσετε την τροφοδοσία και επιλέξετε τη λειτουργία Apps ως πηγή, εμφανίζεται η προειδοποίηση για τη λειτουργία, την παρακολούθηση βίντεο και την ακρόαση μουσικής. Μετά την αποδοχή σας, μπορείτε να ελέγχετε εφαρμογές, να ακούτε μουσική ή να παρακολουθείτε βίντεο από εφαρμογές ενώ οδηγείτε.



1 Πατήστε το πλήκτρο <HOME>.

2 Μετατοπίστε με τίνιγμα το δακτύλου την οθόνη αριστερά ή δεξιά, για να επιλέξετε τον πίνακα εκκίνησης πηγών.

3 Αγγίξτε το [].

4 Αγγίξτε το [ APPS].

Όταν εμφανιστούν τα πλήκτρα αφής



Όταν καταστεί δυνατή η λειτουργία αφής



1 [▶] [II] (μόνο iPod) / [▶II]

Αναπαραγωγή ή παύση.

2 [◀◀] [▶▶]

Αναζήτηση του προηγούμενου/επόμενου αρχείου.

Αγγίξτε παρατεταμένα για γρήγορη κίνηση πίσω/εμπρός. (Μόνο iPod/ iPhone)

3 Περιοχή απεικόνισης πλήκτρων

Αγγίξτε, για να εμφανιστούν τα κουμπιά χειρισμού. Αγγίξτε ξανά, για να τα αποκρύψετε.

Ρυθμ USB/SD/iPod/App/DivX

Η ρύθμιση μπορεί να πραγματοποιηθεί, όταν χρησιμοποιείται USB/SD/ iPod/ App/ DivX.

1 Αγγίξτε το [].

Το γρήγορο μενού εμφανίζεται.

2 Αγγίξτε το [SETUP] (ΡΥΘΜ).

Η οθόνη του Μενού ΡΥΘΜΙΣΕΩΝ εμφανίζεται.

3 Αγγίξτε το [Source] (Πηγή).



Η οθόνη του Μενού Ρύθμισης Πηγών εμφανίζεται.

4 Αγγίξτε το [USB SETUP] (Ρύθμιση USB), το [iPod SETUP] (Ρύθμιση iPod), το [APP SETUP] (Ρύθμιση εφαρμογής) ή το [DivX VOD] στη λίστα.

Η αντίστοιχη οθόνη ρύθμισης εμφανίζεται. Βλέπε παρακάτω ενότητα για την κάθε ρύθμιση.

- [Ρύθμιση USB \(Σελ.80\)](#)
- [Ρύθμιση iPod \(Σελ.76\)](#)
- [Ρύθμ εφαρμογής \(Σελ.78\)](#)
- [DivX® VOD \(Σελ.80\)](#)

Ρύθμιση iPod

1 Ρυθμίστε τα επιμέρους στοιχεία σύμφωνα με τα παρακάτω.

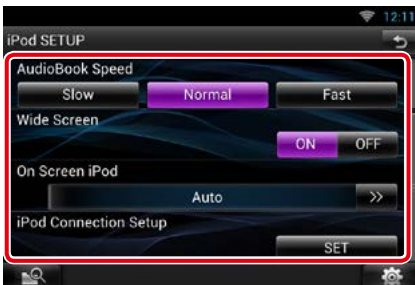

AudioBook Speed/ Ταχύτητα AudioBook

Ρυθμίζει την ταχύτητα αναπαραγωγής των ηχητικών βιβλίων. Επιλέξτε μεταξύ [Slow] (Αργή), [Normal] (Κανονική) (προεπιλογή) και [Fast] (Γρήγορη).

Wide Screen/ Ευρεία οθόνη *1

Ρύθμιση ευρείας οθόνης. Ρυθμίστε [ON] (προεπιλογή) ή [OFF].

On Screen iPod/ iPod στην οθόνη

Ρυθμίζει τον τρόπο απεικόνισης των πληροφοριών του iPod.

Auto (Αυτο) (προεπιλογή): Οι πληροφορίες εμφανίζονται για 5 δευτερόλεπτα, όταν πραγματοποιείται ενημέρωση.

OFF: Δεν απεικονίζεται καμία πληροφορία.



iPod Connection Setup/ Ρύθμιση Σύνδεσης iPod *2

Ρυθμίζει τον τρόπο σύνδεσης του iPod/iPhone με αυτήν τη μονάδα.

*1 Αυτή η ρύθμιση δεν είναι διαθέσιμη, όταν είναι συνδεδεμένο ένα iPod.

*2 Αυτό το στοιχείο μπορεί να ρυθμιστεί, όταν η συσκευή βρίσκεται σε πηγή ANAMONH.

Ρύθμιση σύνδεσης iPod/iPhone

- 1 Πατήστε το πλήκτρο <HOME> δύο φορές, για να εμφανιστεί ο πίνακας εκκίνησης πηγών.
- 2 Αγγίξτε το [].
- 3 Αγγίξτε το [] (ANAMONH).
- 4 Αγγίξτε το [].
- 5 Αγγίξτε το [SETUP] (ΡΥΘΜ).
- 6 Αγγίξτε το [Source] (Πηγή).
- 7 Αγγίξτε το [iPod SETUP] (ΡΥΘΜΙΣΗ iPod).
- 8 Αγγίξτε το [iPod Connection Setup] (Ρύθμιση Σύνδεσης iPod) στην οθόνη Ρυθμίσεων iPod.
Εμφανίζεται η οθόνη ρύθμισης σύνδεσης iPod.

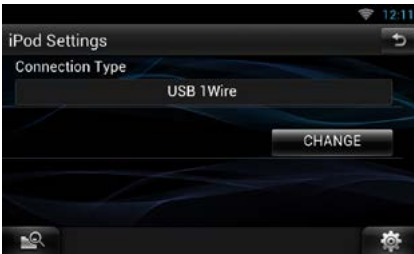

- 9 Αγγίξτε το [CHANGE] (ΑΛΛΑΓΗ).
- 10 Ρυθμίστε τα επιμέρους στοιχεία σύμφωνα με τα παρακάτω.



USB + AV-IN

Επιλέξτε το κατά τη σύνδεση με KCA-iP202.

USB 1Wire

Επιλέξτε το κατά τη σύνδεση με KCA-iP103 ή KCA-iP102.

HDMI + BT

Επιλέξτε το κατά τη σύνδεση με KCA-HD100 και προσαρμογέα Lightning Digital AV.

Bluetooth

Επιλέξτε το κατά τη σύνδεση μέσω Bluetooth μόνο.

11 Αγγίξτε το [Next] (Επόμεν.).

Η οθόνη επιβεβαίωσης εμφανίζεται.

12 Αγγίξτε το [Done] (Τέλος).

13 Αγγίξτε το [].

ΣΗΜΕΙΩΣΗ

- Για λεπτομέρειες σχετικά με το απαιτούμενο καλώδιο και προσαρμογέα για τη σύνδεση με iPod/iPhone, ανατρέξτε στη [Βασική λειτουργία Μουσικής / Βίντεο \(Σελ.64\)](#).
- Αν επιλέξετε "HDMI + BT" ή "Bluetooth" στο βήμα 10, θα εμφανιστεί η οθόνη επιλογής συσκευής Bluetooth. Επιλέξτε το iPod/iPhone που πρόκειται να συνδεστεί.
- Αν δεν εμφανιστεί συσκευή Bluetooth με δυνατότητα σύνδεσης, αγγίξτε το [Search] (Αναζήτηση) και πραγματοποιήστε τη σύζευξη των συσκευών.
- Η ρύθμιση του "iPod connection setup" (Ρύθμιση Σύνδεσης iPod) αφορά μόνο τη μονάδα και ισχύει ανεξάρτητα από το λογαριασμό.

Ρύθμ εφαρμογής

- 1 Ρυθμίστε τα επιμέρους στοιχεία σύμφωνα με τα παρακάτω.



APP Settings/ Ρυθμίσεις Εφαρμογών*



Πραγματοποιεί τη λεπτομερή ρύθμιση της συσκευής, στην οποία έχουν εγκατασταθεί οι εφαρμογές (APPS).

Screen Control/ Ελεγχος οθόνης

Αγγίξτε το [SET], για να εμφανιστεί η οθόνη ελέγχου οθόνης. Βλέπε [Ρύθμιση οθόνης απεικόνιση \(Σελ. 116\)](#).

- * Αυτό το στοιχείο μπορεί να ρυθμιστεί, όταν η συσκευή βρίσκεται σε πηγή ANAMONH.

Ρύθμιση σύνδεσης εφαρμογών

- 1 Πατήστε το πλήκτρο <HOME> δύο φορές, για να εμφανιστεί ο πίνακας εκκίνησης πηγών.
- 2 Αγγίξτε το [].
- 3 Αγγίξτε το [] (ANAMONH).
- 4 Αγγίξτε το [].
- 5 Αγγίξτε το [SETUP] (PYΘM).
- 6 Αγγίξτε το [Source] (Πηγή).
- 7 Αγγίξτε το [APP SETUP] (Ρύθμιση εφαρμογής).
- 8 Αγγίξτε το [SET] (Ρύθμιση) στο [APP Settings] (Ρυθμίσεις Εφαρμογής) στην οθόνη APP SETUP (Ρύθμιση εφαρμογών).
Εμφανίζεται η οθόνη Ρύθμισης σύνδεσης εφαρμογών.



- 9 Αγγίξτε το [CHANGE] (ΑΛΛΑΓΗ).

- 10 Επιλέξτε τις εφαρμογές που είναι εγκατεστημένες στη συσκευή.

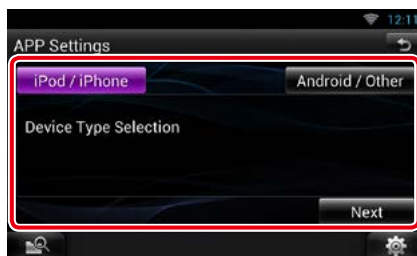

iPod/iPhone

Επιλέξτε το κατά τη χρήση iPod/iPhone.

Android / Other (Android / Άλλη)

Επιλέξτε το κατά τη χρήση συσκευής Android ή BlackBerry.

11 Αγγίξτε το [Next] (Επόμε.).

12 Επιλέξτε τον τρόπο σύνδεσης της συσκευής με αυτήν τη μονάδα.

Αν επιλέξετε [iPod / iPhone]



USB + AV-IN

Επιλέξτε το κατά τη σύνδεση με KCA-iP202.

USB 1Wire

Επιλέξτε το κατά τη σύνδεση με KCA-iP103 ή KCA-iP102.

HDMI + BT

Επιλέξτε το κατά τη σύνδεση με KCA-HD100 και προσαρμογέα Lightning Digital AV.

Bluetooth

Επιλέξτε το κατά τη σύνδεση μέσω Bluetooth μόνο.

Αν επιλέξετε [Android / Other] (Android / Άλλη)

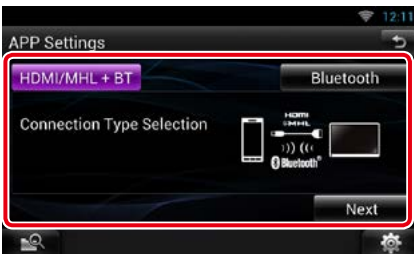

HDMI/MHL + BT

Επιλέξτε το κατά τη σύνδεση με KCA-MH100.

Bluetooth

Επιλέξτε το κατά τη σύνδεση μέσω Bluetooth μόνο.

13 Αγγίξτε το [Next] (Επόμε.).

Η οθόνη επιβεβαίωσης εμφανίζεται.

14 Αγγίξτε το [Done] (Τέλος).

ΣΗΜΕΙΩΣΗ

- Για λεπτομέρειες σχετικά με το απαιτούμενο καλώδιο και προσαρμογέα για τη σύνδεση με iPod/iPhone και συσκευή Android, ανατρέξτε στη [Βασική λειτουργία Μουσικής / Βίντεο \(Σελ.64\)](#).
- Αν επιλέξετε "HDMI + BT", "HDMI/MHL + BT" ή "Bluetooth" στο βήμα 12, θα εμφανιστεί η οθόνη επιλογής συσκευής Bluetooth. Επιλέξτε τη συσκευή που πρόκειται να συνδέσετε.

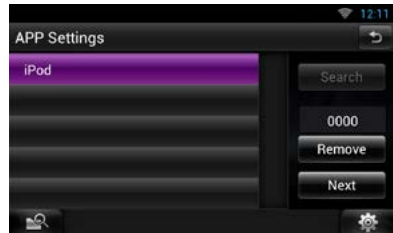

Αν δεν εμφανιστεί συσκευή Bluetooth με δυνατότητα σύνδεσης, αγγίξτε το [Search] (Αναζήτηση) και πραγματοποιήστε τη σύζευξη των συσκευών.

- Αν επιλέξετε «iPod/iPhone» στο App Setup (Ρύθμιση εφαρμογής), επιλέξτε σαν πηγή το «iPod» και επιλέξτε App στο iPod, η πηγή αυτής της μονάδας αλλάζει επίσης αυτόματα σε App.
- Η ρύθμιση του "Application link setup" (Ρύθμιση σύνδεσης εφαρμογών) αφορά μόνο τη μονάδα και ισχύει ανεξάρτητα από το λογαριασμό.

📄 Ρύθμιση USB

1 Ρυθμίστε τα επιμέρους στοιχεία σύμφωνα με τα παρακάτω.

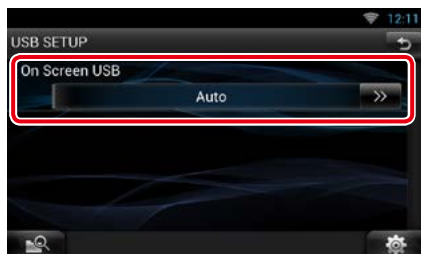

On Screen USB/ USB στην οθόνη

Ρύθμιση του τρόπου απεικόνισης των πληροφοριών από μια συσκευή USB ή SD.

Auto (Αυτο) (προεπιλογή): Οι πληροφορίες εμφανίζονται για 5 δευτερόλεπτα, όταν πραγματοποιείται ενεργή ενημέρωση.

OFF: Δεν απεικονίζεται καμία πληροφορία.

📄 DivX® VOD

1 Ρυθμίστε τα επιμέρους στοιχεία σύμφωνα με τα παρακάτω.



DivX(R) Registration Code

Ελέγχει τον κωδικό εγγραφής. Αυτός ο κωδικός απαιτείται κατά τη δημιουργία ενός δίσκου, που έχει DRM (Digital Rights Management).

DivX(R) Deactivation

Καταργεί την καταχώριση μιας ήδη καταχωρημένης μονάδας. Αφού αγγίξετε το πλήκτρο, εμφανίζεται ένα μήνυμα επιβεβαίωσης. Ακολουθήστε το μήνυμα και ολοκληρώστε το χειρισμό.

ΣΗΜΕΙΩΣΗ

- Το [DivX(R) Registration Code] είναι απενεργοποιημένο, όταν αναπαράγεται ένα DVD.
- Κατά τη λήψη ενός αρχείου DivX VOD ελεγχόμενου μέσω DRM, καταχωρίστε τον κωδικό που εμφανίστηκε στην οθόνη. Διαφορετικά το αρχείο ενδέχεται να μην είναι δυνατόν να αναπαραχθεί σε αυτήν τη μονάδα. Ο υπολειπόμενος αριθμός θεάσεων εμφανίζεται κατά την αναπαραγωγή ενός αρχείου DivX VOD με περιορισμό θεάσεων. Όταν ο υπολειπόμενος αριθμός θεάσεων φτάσει στο 0, εμφανίζεται ένα προειδοποιητικό μήνυμα και το αρχείο δεν μπορεί πλέον να αναπαραχθεί.

Λειτουργία αποθήκευσης Cloud

Διαδικασία έναρξης

Πραγματοποιήστε τις απαιτούμενες προετοιμασίες, για να μπορεί αυτή η μονάδα να αναπαράγει τα αρχεία μουσικής, που έχουν φορτωθεί στο Dropbox.

Προετοιμασία

- Πρέπει να υπάρχει μια διαθέσιμη σύνδεση με το internet μέσω Wi-Fi. Βλέπε [Ρύθμιση Wi-Fi \(Σελ.30\)](#).
- Μπορείτε να χρησιμοποιήσετε ένα λογαριασμό χρήστη, όταν έχετε συνδεθεί ως Owner (Κάτοχος) (ιδιοκτήτης) ή User (χρήστης).
- Για τη χρήση αυτής της υπηρεσίας, απαιτείται ένας λογαριασμός Dropbox.

1 Φορτώστε αρχεία μουσικής στο Dropbox.

2 Δημιουργήστε στον ιστότοπο Route Collector ένα φάκελο και μια λίστα αναπαραγωγής των προς αναπαραγωγή αρχείων.

Για πληροφορίες σχετικά με τον τρόπο δημιουργίας του φακέλου και της λίστας αναπαραγωγής των προς αναπαραγωγή αρχείων, ανατρέξτε στον ιστότοπο.

<http://www.route-collector.com/>

Διαθέσιμα περιεχόμενα

Τα περιεχόμενα, που μπορούν να αποσταλούν ή να αναπαραχθούν από αυτή τη μονάδα είναι τα εξής:

- Αρχεία ήχου: MP3 (.mp3), AAC-LC (.m4a/.aac), WMA (.wma), WAV (.wav), FLAC (.flac)
- Τα περιεχόμενα με προστασία πνευματικής ιδιοκτησίας δεν είναι δυνατόν να αναπαραχθούν.

Βασικές λειτουργίες μουσικής

Τα αρχεία μουσικής, που έχουν φορτωθεί στο Dropbox μπορούν να αναπαραχθούν.

Προετοιμασία

- Για να αναπαράγετε τα αρχεία, που έχουν φορτωθεί στο Dropbox, απαιτείται η ανάλογη ρύθμιση. Βλέπε [Διαδικασία έναρξης \(Σελ.82\)](#).

1 Πατήστε το πλήκτρο <HOME>.

2 Μετατοπίστε με τίνιγμα του δακτύλου την οθόνη αριστερά ή δεξιά, για να επιλέξετε τον πίνακα εκκίνησης πηγών.

3 Αγγίξτε το [].

4 Αγγίξτε το [Storage].

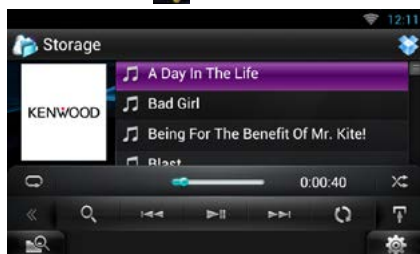

[▶||]

Αναπαραγωγή ή παύση.

[◀◀] [▶▶]

Αναζήτηση του προηγούμενου/επόμενου αρχείου.

[🔍]

Αναζήτηση αρχείου. Για λεπτομέρειες σε σχέση με τη λειτουργία αναζήτησης, βλέπε [Αναζήτηση κατηγορίας \(Σελ.83\)](#).

[🔄]

Η βάση δεδομένων, όπως οι πληροφορίες τραγουδιών στο διακομιστή, επαναταξινομείται. Πατήστε το, όταν αλλάζετε το αρχείο στο Dropbox.



Αγγίξτε για να εμφανιστεί το "Μενού υπολειτουργιών".

Αγγίξτε παρατεταμένα για εναλλαγή ανάμεσα στη λίστα αρχείων και στις τρέχουσες πληροφορίες αρχείου.



Επανάληψη του τρέχοντος αρχείου. Κάθε φορά που αγγίζετε το πλήκτρο, η λειτουργία επανάληψης ενεργοποιείται ή απενεργοποιείται.



Αναπαράγει με τυχαία σειρά όλα τα αρχεία στον τρέχοντα φάκελο ή στην τρέχουσα λίστα αναπαραγωγής.

Κάθε φορά που αγγίζετε το πλήκτρο, η λειτουργία τυχαίας αναπαραγωγής αλλάζει με την εξής σειρά:

"αναπαραγωγή αρχείων με τυχαία σειρά" 
"αναπαραγωγή με τυχαία σειρά off"

#:##:##

Για επιβεβαίωση του χρόνου αναπαραγωγής.

Γραμμή κατάστασης στο κέντρο

Για επιβεβαίωση της τρέχουσας θέσης αναπαραγωγής.

Μπορείτε να σύρετε τον κύκλο αριστερά ή δεξιά, για να αλλάξετε τη θέση αναπαραγωγής.

Αναζήτηση κατηγορίας

Μπορείτε να αναζητήσετε αρχεία μουσικής μέσω των παρακάτω λειτουργιών.

- 1 Αγγίξτε το  στην οθόνη ελέγχου.**
Η οθόνη τύπου αναζήτησης εμφανίζεται.
- 2 Αγγίξτε την επιθυμητή κατηγορία στο αριστερό τμήμα της οθόνης.**

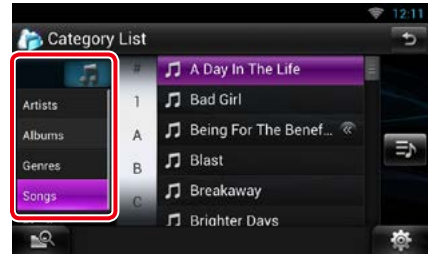

- 3 Η λίστα ταξινομείται σύμφωνα με την επιλεγμένη κατηγορία.**
- 4 Αγγίξτε το επιθυμητό αρχείο μουσικής.**
Η αναπαραγωγή ξεκινάει.

ΣΗΜΕΙΩΣΗ

- Για να περιορίσετε την αναζήτηση, μπορείτε να επιλέξετε ένα γράμμα από την αλφαβητική λίστα στο κέντρο της οθόνης.
- Για τις λειτουργίες στην οθόνη λίστας, βλέπε [Κοινές λειτουργίες \(Σελ.24\)](#).

Λειτουργία Kenwood Wireless Link

Διαδικασία έναρξης

Μέσω χρήσης της λειτουργίας Wi-Fi μπορεί να πραγματοποιηθεί κοινή χρήση αρχείων με άλλη συσκευή διακομιστή μέσων ή άλλη συσκευή client (player).

Προετοιμασία

- Ενεργοποιήστε τη λειτουργία σύνδεσης Wi-Fi με μια συσκευή διακομιστή μέσων ή μια συσκευή client. Βλέπε [Ρύθμιση Wi-Fi \(Σελ.30\)](#).

Σχετικά με τη σύνδεση δικτύου

Υπάρχουν δύο τύποι δικτύου για σύνδεση με τη συσκευή διακομιστή μέσων ή τη συσκευή client (player).

- **Πρόσβαση Wi-Fi:** Απαιτείται μια συσκευή internet, που λειτουργεί ως σημείο πρόσβασης Wi-Fi. Το smartphone και το tablet PC μπορούν να συνδεθούν μέσω του σημείου πρόσβασης Wi-Fi. Βλέπε [Ρύθμιση Wi-Fi \(Σελ.30\)](#).

– Δεν είναι δυνατή η αναπαραγωγή μουσικής ή βίντεο στο smartphone, όταν χρησιμοποιείται η λειτουργία tethering του smartphone.

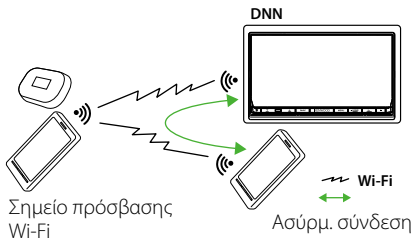

- **Wi-Fi hotspot:** Αυτή η μονάδα μετατρέπεται σε σημείο πρόσβασης Wi-Fi και μπορεί να συνδεθεί με smartphone και tablet PC. Βλέπε [Ρύθμιση Wi-Fi Hotspot \(Σελ.32\)](#).

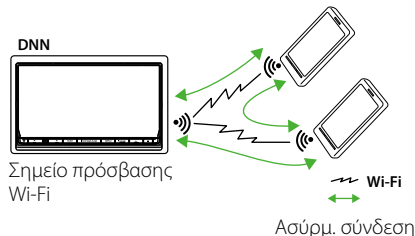

Λειτουργία Media Server (Διακομιστή μέσων)

Αναπαραγωγή του περιεχομένου, που είναι αποθηκευμένο σε μνήμη USB ή κάρτα SD, η οποία έχει συνδεθεί σε αυτή τη μονάδα, μέσω ενός άλλου δικτυακού media player (συσκευή client).

- Έχει επιβεβαιωθεί η κανονική λειτουργία κατά τη χρήση των παρακάτω δικτυακών media player (λογισμικό):
- Windows Media Player 12

Λειτουργία Media Player

Αναπαράγει περιεχόμενο, που είναι αποθηκευμένο σε μια άλλη συσκευή διακομιστή μέσων, μέσω αυτής της μονάδας.

- Έχει επιβεβαιωθεί η κανονική λειτουργία κατά τη χρήση των παρακάτω διακομιστών μέσων (λογισμικό):
- Windows Media Player 12

Λειτουργία Media Controller (Ελεγκτή μέσων)

Επιτρέπει το χειρισμό του περιεχομένου, που είναι αποθηκευμένο σε μια άλλη συσκευή διακομιστή μέσων, μέσω αυτής της μονάδας και την αναπαραγωγή τους σε έναν άλλο δικτυακό media player (συσκευή client).

Λειτουργία Media Renderer (Απόδοσης μέσων)

Αναπαράγει περιεχόμενο, ο χειρισμός του οποίου πραγματοποιείται σε έναν άλλο ελεγκτή μέσων, μέσω αυτής της μονάδας.



Διαθέσιμα περιεχόμενα

Τα περιεχόμενα, που μπορούν να αποσταλούν ή να αναπαραχθούν από αυτή τη μονάδα είναι τα εξής:

- Αρχεία ήχου: MP3 (.mp3), AAC-LC (.m4a/.aac), WMA (.wma), WAV (.wav), FLAC (.flac)
- Αρχεία βίντεο: MPEG-1/2 (.mpg/.mpeg/.m2p), MPEG-4 (.mp4/.m4v), WMV (.wmv/.m2ts), MKV (.mkv)
- Τα περιεχόμενα με προστασία πνευματικής ιδιοκτησίας δεν είναι δυνατόν να αναπαραχθούν.

Λειτουργία Media Server (Διακομιστή μέσων)

Αναπαραγωγή του περιεχομένου, που είναι αποθηκευμένο σε μνήμη USB ή κάρτα SD, η οποία έχει συνδεθεί σε αυτή τη μονάδα, μέσω ενός άλλου δικτυακού media player (συσκευή client).

- 1 Πατήστε το πλήκτρο <HOME>.
- 2 Μετατοπίστε με τίνιγμα του δακτύλου την οθόνη αριστερά ή δεξιά, για να επιλέξετε τον πίνακα εκκίνησης πηγών.
- 3 Αγγίξτε το [].
- 4 Αγγίξτε το [ Wireless Link].
- 5 Αγγίξτε το [DMS].





Η λειτουργία διακομιστή είναι ενεργοποιημένη.

- 6 Συνδεθείτε από τη συσκευή client.
Χειριστείτε τη συσκευή client, για να συνδεθείτε στο διακομιστή.
Όνομα διακομιστή: DNN9150DAB.

Λειτουργία Media Player

Αναπαράγει περιεχόμενο, που είναι αποθηκευμένο σε μια άλλη συσκευή διακομιστή μέσων, μέσω αυτής της μονάδας.

- 1 Πατήστε το πλήκτρο <HOME>.
- 2 Μετατοπίστε με τίνιγμα του δακτύλου την οθόνη αριστερά ή δεξιά, για να επιλέξετε τον πίνακα εκκίνησης πηγών.
- 3 Αγγίξτε το [].
- 4 Αγγίξτε το [ Wireless Link].
- 5 Συνδεθείτε στο διακομιστή μέσων.



Εμφανίζεται μια λίστα με τους αναγνωρισμένους διακομιστές μέσων. Αγγίξτε το όνομα του διακομιστή, με τον οποίο θέλετε να συνδεθείτε.

- 6 Επιλέξτε το περιεχόμενο, που θέλετε να αναπαραχθεί.



Επιλέξτε την κατηγορία του περιεχομένου, που θέλετε να αναπαραχθεί.
Εμφανίζεται μια λίστα με το αναγνωρισμένο περιεχόμενο.

Οθόνη αναπαραγωγής

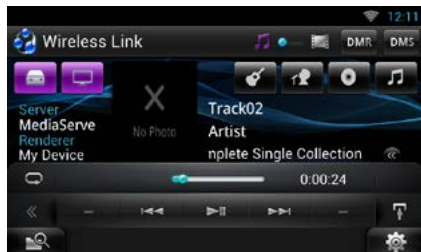

Αναπαραγωγή ή παύση.



Αναζήτηση του προηγούμενου/επόμενου αρχείου.



Επανάληψη του τρέχοντος αρχείου. Κάθε φορά που αγγίζετε το πλήκτρο, η λειτουργία επανάληψης ενεργοποιείται ή απενεργοποιείται.



Εναλλαγή μεταξύ μουσικής και αρχείων βίντεο.

##:##:## ή ##:##

Για επιβεβαίωση του χρόνου αναπαραγωγής.

Γραμμή κατάστασης στο κέντρο

Για επιβεβαίωση της τρέχουσας θέσης αναπαραγωγής. Μπορείτε να σύρετε τον κύκλο αριστερά ή δεξιά, για να αλλάξετε τη θέση αναπαραγωγής.





Αγγίξτε για να εμφανιστεί το "Μενού υπολειτουργιών".

Αγγίξτε παρατεταμένα για εναλλαγή ανάμεσα στη λίστα αρχείων και στις τρέχουσες πληροφορίες αρχείου.

Λειτουργία Media Controller (Ελεγκτή μέσων)

Επιτρέπει το χειρισμό του περιεχομένου, που είναι αποθηκευμένο σε μια άλλη συσκευή διακομιστή μέσων, μέσω αυτής της μονάδας και την αναπαραγωγή τους σε έναν άλλο δικτυακό media player (συσκευή client).

- 1 Πατήστε το πλήκτρο <HOME>.
- 2 Μετατοπίστε με τίνιγμα του δακτύλου την οθόνη αριστερά ή δεξιά, για να επιλέξετε τον πίνακα εκκίνησης πηγών.
- 3 Αγγίξτε το [].
- 4 Αγγίξτε το [ Wireless Link].
- 5 Συνδεθείτε στο διακομιστή μέσων.



Εμφανίζεται μια λίστα με τους αναγνωρισμένους διακομιστές μέσων. Αγγίξτε το όνομα του διακομιστή, με τον οποίο θέλετε να συνδεθείτε.

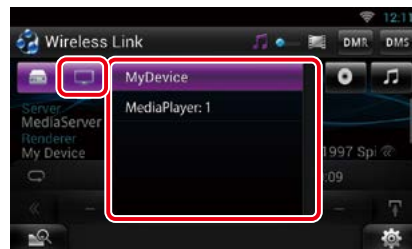

- 6 Επιλέξτε τον δικτυακό media player, που θέλετε να χρησιμοποιηθεί για την αναπαραγωγή.



Εμφανίζεται μια λίστα με τους αναγνωρισμένους δικτυακούς media player. Αγγίξτε το όνομα του δικτυακού media player, που θέλετε να χρησιμοποιηθεί για την αναπαραγωγή.

Λειτουργία Media Renderer (Απόδοσης μέσω)

Αναπαράγει περιεχόμενο, ο χειρισμός του οποίου πραγματοποιείται σε έναν άλλο ελεγκτή μέσων, μέσω αυτής της μονάδας.

- 1 Πατήστε το πλήκτρο <HOME>.
- 2 Μετατοπίστε με τίνιγμα του δακτύλου την οθόνη αριστερά ή δεξιά, για να επιλέξετε τον πίνακα εκκίνησης πηγών.
- 3 Αγγίξτε το [].
- 4 Αγγίξτε το [ Wireless Link].
- 5 Αγγίξτε το [DMR].



Η λειτουργία απόδοσης είναι ενεργοποιημένη.

- 6 Δημιουργήστε τη σύνδεση από τον ελεγκτή μέσων.

Χειριστείτε τον ελεγκτή μέσων, για να συνδεθείτε με αυτή τη μονάδα.

Αυτή η μονάδα: DNN9150DAB.

Λειτουργία ραδιοφώνου και δέκτη τηλεόρασης

Βασική λειτουργία ραδιοφώνου

Οι περισσότερες λειτουργίες μπορούν να ελεγχθούν από την οθόνη ελέγχου πηγής.

ΣΗΜΕΙΩΣΗ

- Ρυθμίστε το διακόπτη λειτουργίας τηλεχειριστήριου στη λειτουργία AUD πριν την έναρξη του χειρισμού, βλέπε [Αλλαγή της λειτουργίας χειρισμού \(Σελ. 137\)](#).



1 PS/Ενδειξη ονόματος σταθμού

Εμφανίζει το όνομα PS.

2 Περιοχή οθόνης πληροφοριών/αλλαγής ελέγχου

Εμφανίζει τις παρακάτω πληροφορίες:

- [FM1] κ.λπ.: Ενδειξη μπάντας
- MHz/kHz: Ενδειξη συχνότητας
- Preset # (Προεπ #): Αριθμός προεπιλογής

Αγγίξτε για εναλλαγή ανάμεσα στην οθόνη Απλού Ελέγχου και στην οθόνη Ελέγχου Λίστας.

3 Πλήκτρο πολλαπλών λειτουργιών

Αγγίξτε, για να αλλάξετε σε μενού πολλαπλών λειτουργιών. Για λεπτομέρειες σχετικά με το μενού, βλέπε [Μενού πολλαπλών λειτουργιών \(Σελ.89\)](#).

4 Πλήκτρο προεπιλογής/μενού πολλαπλών λειτουργιών

Επαναφέρει τον αποθηκευμένο σταθμό ή κανάλι. Όταν το αγγίξετε για 2 δευτερόλεπτα, αποθηκεύεται στη μνήμη ο τρέχων σταθμός ή το τρέχον κανάλι, που λαμβάνεται.

Σε περίπτωση αλλαγής, με τη χρήση των πλήκτρων σε αυτήν την περιοχή μπορούν να εκτελεστούν διάφορες λειτουργίες.

Για λεπτομέρειες σχετικά με το μενού, βλέπε [Μενού πολλαπλών λειτουργιών \(Σελ.89\)](#).

5 Πλήκτρο υπολειτουργιών

Αγγίξτε για να εμφανιστεί το "Μενού υπολειτουργιών" (7 σε αυτόν τον πίνακα).

6 Λίστα Preset

Εμφανίζει τη λίστα των προεπιλεγμένων σταθμών και τις σχετικές πληροφορίες.

7 Μενού υπολειτουργιών

Με τη χρήση των πλήκτρων σε αυτήν την περιοχή μπορούν να πραγματοποιηθούν οι παρακάτω λειτουργίες.

- **Αλλαγή της μπάντας:** Αγγίξτε το [AM] ή το [FM].
- **Συντονισμός σε ένα σταθμό:** Αγγίξτε το [◀◀] ή το [▶▶]. Η μέθοδος αλλαγής συχνότητας μπορεί να αλλάξει. Βλέπε Λειτουργία αναζήτησης.
- Η μπάρα στο κέντρο (μόνο ραδιόφωνο) δείχνει την τρέχουσα θέση συχνότητας.

8 Πλήκτρο υπολειτουργιών / αλλαγής λίστας

Αγγίξτε για να εμφανιστεί το “Μενού υπολειτουργιών” (7 σε αυτόν τον πίνακα).

Αγγίξτε παρατεταμένα για εναλλαγή ανάμεσα στη λίστα preset και στη λίστα πληροφοριών.

Στη λειτουργία ραδιοφώνου, εμφανίζονται οι πληροφορίες του συντονισμένου προγράμματος.

Μενού πολλαπλών λειτουργιών

P1 P2 P3 P4 P5 P6

Οι λειτουργίες των πλήκτρων είναι οι εξής:

[P1] - [P6]

Επιλέξτε τον προεπιλεγμένο σταθμό. Αγγίξτε το για 2 δευτερόλεπτα, για να αποθηκευτεί ο τρέχων σταθμός στη μνήμη προεπιλογών.

[Q]

Εμφανίζει τη λίστα των προεπιλεγμένων σταθμών ή υπηρεσιών. Για λεπτομέρειες, βλέπε [Επιλογή λειτουργίας \(Σελ.92\)](#).

[TI] (μόνο ραδιόφωνο FM)

Ενεργοποιεί τη λειτουργία πληροφοριών κίνησης. Για λεπτομέρειες, βλέπε [Πληροφορίες κίνησης \(Σελ.94\)](#).

[SEEK] (ANAZ.)

Εναλλάσσει τη λειτουργία αναζήτησης με την εξής σειρά: [AUTO1] (ΑΥΤΟ1), [AUTO2] (ΑΥΤΟ2), [MANUAL] (ΜΗ ΑΥΤ.).

- **AUTO1 (ΑΥΤΟ1):** Αυτόματος συντονισμός σε ένα σταθμό με καλή λήψη.
- **AUTO2 (ΑΥΤΟ2):** Διαδοχικός συντονισμός στους σταθμούς της μνήμης.
- **MANUAL (ΜΗ ΑΥΤ.):** Αλλάζει χειροκίνητα στην επόμενη συχνότητα.

[AME]

Επιλέγει τη λειτουργία αυτόματης μνήμης. Για λεπτομέρειες, βλέπε [Αυτόματη μνήμη \(Σελ.92\)](#).

[PTY] (μόνο ραδιόφωνο FM)

Αναζήτηση ενός προγράμματος μέσω της ρύθμισης του τύπου προγράμματος. Για λεπτομέρειες, βλέπε [Αναζήτηση ανά τύπο προγράμματος \(Σελ.93\)](#).

[MONO] (μόνο ραδιόφωνο FM)

Επιλογή της μονοφωνικής λήψης.

[LO.S] (ΤΟΠ.ΑΝ.) (μόνο ραδιόφωνο FM)

Ενεργοποιεί ή απενεργοποιεί τη λειτουργία Τοπικής Αναζήτησης.

Βασική Λειτουργία Ψηφιακού Ράδιου

Οι περισσότερες λειτουργίες μπορούν να ελεγχθούν από την οθόνη ελέγχου πηγής.

ΣΗΜΕΙΩΣΗ

- Ρυθμίστε το διακόπτη λειτουργίας τηλεχειριστηρίου στη λειτουργία AUD πριν την έναρξη του χειρισμού, βλέπε [Αλλαγή της λειτουργίας χειρισμού \(Σελ.137\)](#).

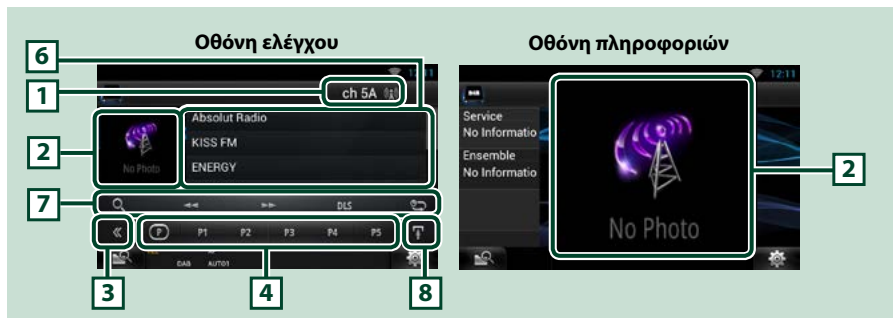

1 Ένδειξη έντασης σήματος / ένδειξη καναλιού

Εμφανίζει την ένταση του λαμβανόμενου σήματος του σταθμού Ψηφιακού Ραδιοφώνου. Εμφανίζει την ένδειξη αριθμού λαμβανόμενου καναλιού.

2 Περιοχή εικονογράφησης/αλλαγής ελέγχου

Τα δεδομένα εικόνας του τρέχοντος περιεχομένου απεικονίζονται, εάν είναι διαθέσιμα. Αγγίξτε για εναλλαγή ανάμεσα στην οθόνη ελέγχου και στην οθόνη πληροφοριών.

3 Πλήκτρο πολλαπλών λειτουργιών

Αγγίξτε, για να αλλάξετε σε μενού πολλαπλών λειτουργιών. Για λεπτομέρειες σχετικά με το μενού, βλέπε [Μενού πολλαπλών λειτουργιών \(Σελ.91\)](#).

4 Πλήκτρο προεπιλογής/μενού πολλαπλών λειτουργιών

Επαναφέρει τον αποθηκευμένο σταθμό ή κανάλι. Όταν το αγγίζετε για 2 δευτερόλεπτα, αποθηκεύεται στη μνήμη ο τρέχων σταθμός ή το τρέχον κανάλι, που λαμβάνεται.

Σε περίπτωση αλλαγής, με τη χρήση των πλήκτρων σε αυτήν την περιοχή μπορούν να εκτελεστούν διάφορες λειτουργίες.

Για λεπτομέρειες σχετικά με το μενού, βλέπε [Μενού πολλαπλών λειτουργιών \(Σελ.91\)](#).

5 Πλήκτρο υπολειτουργιών





Αγγίξτε για να εμφανιστεί το "Μενού υπολειτουργιών" (7 σε αυτόν τον πίνακα).

6 Λίστα πληροφοριών

Εμφανίζει πληροφορίες σχετικά με τη μουσική, που αναπαράγεται αυτή τη στιγμή: Όνομα καναλιού, όνομα καλλιτέχνη, τίτλος τραγουδιού, πληροφορίες περιεχομένου, όνομα κατηγορίας, περιγραφή καναλιού, παρόμοια κανάλια

7 Μενού υπολειτουργιών

Με τη χρήση των πλήκτρων σε αυτήν την περιοχή μπορούν να πραγματοποιηθούν οι παρακάτω λειτουργίες.

- Εμφάνιση της οθόνης τύπου λίστας: Αγγίξτε το []. Βλέπε [Επιλογή λειτουργίας \(Σελ.92\)](#).
- Συντονισμός σε ένα σύνολο, μια υπηρεσία και ένα επιμέρους τμήμα: Αγγίξτε το [] ή το []. Η μέθοδος αλλαγής συνόλου, υπηρεσίας και επιμέρους τμήματος μπορεί να αλλαχθεί. Βλέπε [Επανάληψη \(Σελ.94\)](#).
- Εμφάνιση της οθόνης Dynamic Label Segment: Αγγίξτε το [DLS].
- Αλλαγή της λειτουργίας επανάληψης: Αγγίξτε το [].

8 Πλήκτρο υπολειτουργιών / αλλαγής λίστας

Αγγίξτε για να εμφανιστεί το “Μενού υπολειτουργιών” (7 σε αυτόν τον πίνακα).

Αγγίξτε παρατεταμένα για αναλλαγή ανάμεσα στη λίστα preset και στη λίστα πληροφοριών.

Μενού πολλαπλών λειτουργιών



Οι λειτουργίες των πλήκτρων είναι οι εξής:

[]

Αλλάζει τον προεπιλεγμένο αριθμό.

[P1] - [P5] / [P6] - [P10] / [P11] - [P15]

Επιλέξτε το προεπιλεγμένο κανάλι. Αγγίξτε το για 2 δευτερόλεπτα, για να αποθηκευτεί ο τρέχων σταθμός στη μνήμη προεπιλογών.

[SEEK] (ANAZ.)

Εναλλάσσει τη λειτουργία αναζήτησης με την εξής σειρά: [AUTO1] (ΑΥΤΟ1), [AUTO2] (ΑΥΤΟ2), [MANUAL] (ΜΗ ΑΥΤ.).

- ΑΥΤΟ1 (ΑΥΤΟ1): Αυτόματος συντονισμός σε ένα σύνολο με καλή λήψη.
- ΑΥΤΟ2 (ΑΥΤΟ2): Διαδοχικός συντονισμός στα σύνολα της μνήμης.
- ΜΑΝΟΥΑΛ (ΜΗ ΑΥΤ.): Αλλάζει χειροκίνητα στο επόμενο σύνολο.

[TI]

Ενεργοποιεί τη λειτουργία πληροφοριών κίνησης. Για λεπτομέρειες, βλέπε [Πληροφορίες κίνησης \(Σελ.94\)](#).

[PTY]

Αναζήτηση ενός προγράμματος μέσω της ρύθμισης του τύπου προγράμματος. Για λεπτομέρειες, βλέπε [Αναζήτηση ανά τύπο προγράμματος \(Σελ.93\)](#).

Λειτουργία μνήμης

Αυτόματη μνήμη

Μπορείτε να αποθηκεύσετε σταθμούς με καλή λήψη αυτόματα στη μνήμη.

Αυτή η λειτουργία αφορά αποκλειστικά στο ραδιόφωνο.

ΣΗΜΕΙΩΣΗ

- Η λειτουργία αυτόματης μνήμης τερματίζεται, όταν έχουν αποθηκευτεί 6 σταθμοί ή όταν έχουν συντονιστεί όλοι οι διαθέσιμοι σταθμοί.
- Η αυτόματη μνήμη τερματίζεται αυτόματα, εάν δεν πραγματοποιηθεί χειρισμός για 10 δευτερόλεπτα.

- 1 Αγγίξτε το [].
Το μενού υπολειτουργιών εμφανίζεται.
- 2 Αγγίξτε το επιθυμητό πλήκτρο μπάνας.



- 3 Αγγίξτε το [] στην οθόνη ελέγχου.
Το μενού πολλαπλών λειτουργιών εμφανίζεται.
- 4 Αγγίξτε το [AME] (AEM) στο μενού πολλαπλών λειτουργιών.
- 5 Αγγίξτε το [◀◀] ή το [▶▶] στο μενού υπολειτουργιών.
Η λειτουργία αυτόματης μνήμης εκκινείται.

Μη αυτόματη μνήμη

Μπορείτε να αποθηκεύσετε στη μνήμη τον τρέχοντα σταθμό ή το τρέχον κανάλι, που λαμβάνεται.

- 1 Επιλέξτε ένα σταθμό ή ένα κανάλι, που θέλετε να αποθηκεύσετε στη μνήμη.
- 2 Αγγίξτε το πλήκτρο [P#] (#:1-6, 1-15), στο οποίο θέλετε να αποθηκεύσετε το σταθμό για 2 δευτερόλεπτα, μέχρι να ακουστεί ένας σύντομος ήχος.

Επιλογή λειτουργίας

Επιλογή προεπιλογών

Μπορείτε να εμφανίσετε σε λίστα και να επιλέξετε έναν αποθηκευμένο σταθμό ή κανάλι.

Επιλογή από το μενού πολλαπλών λειτουργιών

- 1 Αγγίξτε τον επιθυμητό αριθμό από το P1 έως το P6/P15.

Η μονάδα θα συντονιστεί στον επιλεγμένο σταθμό ή κανάλι.

Επιλογή από τη λίστα preset

- 1 Αγγίξτε την περιοχή, που επισημαίνεται.



Η οθόνη Ελέγχου Λίστας εμφανίζεται.

- 2 Αγγίξτε παρατεταμένα το [].
Η λίστα Preset εμφανίζεται.
- 3 Επιλέξτε ένα σταθμό ή κανάλι από τη λίστα.



ΣΗΜΕΙΩΣΗ

- Εάν αγγίξετε το [] και στη συνέχεια το [Preset List/ Λίστα Preset], εμφανίζεται η προεπιλεγμένη λίστα καναλιών. Μπορείτε επίσης να επιλέξετε το επιθυμητό κανάλι από τη λίστα.

Αναζήτηση ανά τύπο προγράμματος

Στα FM ή σε DAB μπορεί να πραγματοποιηθεί συντονισμός σε ένα σταθμό με συγκεκριμένο τύπο προγράμματος.

- 1 Αγγίξτε το [⏪] στην οθόνη ελέγχου.**
Το μενού πολλαπλών λειτουργιών εμφανίζεται.
- 2 Αγγίξτε το [PTY] στο μενού πολλαπλών λειτουργιών.**
Η οθόνη λειτουργίας PTY εμφανίζεται.
- 3 Επιλέξτε έναν τύπο προγράμματος από τη λίστα.**
- 4 Αγγίξτε το [Search] (Αναζήτ.).**



Μπορείτε να αναζητήσετε ένα σταθμό με τον επιλεγμένο τύπο προγράμματος.

Επιλογή λίστας

Μπορείτε να επιλέξετε ένα σύνολο από μια λίστα αποθηκευμένων συνόλων ή να επιλέξετε μια υπηρεσία από μια λίστα, που περιλαμβάνει όλες τις λαμβανόμενες υπηρεσίες.

- 1 Αγγίξτε το [⏪] στην οθόνη ελέγχου.**
Το μενού πολλαπλών λειτουργιών εμφανίζεται.
- 2 Αγγίξτε το [🔍] στο μενού πολλαπλών λειτουργιών.**
Η οθόνη τύπου λίστας εμφανίζεται.
- 3 Αγγίξτε το [Preset List/ Λίστα Preset] ή το [Service List/ Λίστα Υπηρεσιών].**



Η οθόνη λίστας εμφανίζεται.

- 4 Επιλέξτε το επιθυμητό περιεχόμενο από τη λίστα.**

ΣΗΜΕΙΩΣΗ

- Για να περιορίσετε την αναζήτηση, μπορείτε να επιλέξετε ένα γράμμα από την αλφαβητική λίστα στο κέντρο της οθόνης.

Πληροφορίες κίνησης

Μπορείτε να ακούσετε και να δείτε τις πληροφορίες κίνησης αυτόματα, όταν εκδίδεται ένα δελτίο κίνησης.

Για το χαρακτηριστικό αυτό απαιτείται όμως Σύστημα Εκπομπής Ραδιοφωνικών Πληροφοριών, που περιλαμβάνει πληροφορίες κίνησης (TI).

1 Αγγίξτε το [] στην οθόνη ελέγχου.

Το μενού πολλαπλών λειτουργιών εμφανίζεται.

2 Αγγίξτε το [TI] στο μενού πολλαπλών λειτουργιών.

Η λειτουργία πληροφοριών κίνησης είναι ενεργή.

Όταν ξεκινήσει το δελτίο κίνησης

Η οθόνη Πληροφοριών Κίνησης εμφανίζεται αυτόματα.



ΣΗΜΕΙΩΣΗ

- Για να εμφανίζεται αυτόματα η οθόνη πληροφοριών κίνησης, πρέπει να είναι ενεργοποιημένη η λειτουργία πληροφοριών κίνησης.
- Η ρύθμιση της έντασης ήχου κατά τη λήψη των πληροφοριών κίνησης αποθηκεύεται αυτόματα. Την επόμενη φορά, που θα ληφθούν πληροφορίες κίνησης, αυτή η μονάδα επαναφέρει αυτόματα τη ρύθμιση έντασης ήχου.

Επανάληψη (μόνο Ψηφιακό ραδιόφωνο)

Μπορείτε να επαναλάβετε τα τελευταία 30 λεπτά του τρέχοντος σταθμού.

1 Αγγίξτε το [] στο μενού υπολειτουργιών.



Μενού πολλαπλών λειτουργιών

[>||]

Αναπαραγωγή ή παύση.

[<<< | >>>]

Προς τα εμπρός/προς τα πίσω κατά 15 δευτερόλεπτα με κάθε άγγιγμα.

[<<< | >>>]

Γρήγορη κίνηση εμπρός/πίσω σε παρατεταμένο άγγιγμα.

Μενού υπολειτουργιών

Μπάρα χρόνου επανάληψης

Επιβεβαιώνει την τρέχουσα θέση.

[]

Αλλαγή της ζωντανής λειτουργίας (Live)

ΣΗΜΕΙΩΣΗ

- Πραγματοποιείται έναρξη της λειτουργίας PTY Watch και η λειτουργία επανάληψης δεν μπορεί να χρησιμοποιηθεί κατά τη λήψη ενός προγράμματος.
- Κατά την επανάληψη του τρέχοντος σταθμού, δεν μπορείτε να αποθηκεύσετε τον σταθμό με τη [Μη αυτόματη μνήμη \(Σελ.92\)](#).

Ρύθμιση ραδιοφώνου

Μπορείτε να ρυθμίσετε διάφορες παραμέτρους, που σχετίζονται με το ραδιόφωνο.

1 Αγγίξτε το [].

Το γρήγορο μενού εμφανίζεται.

2 Αγγίξτε το [SETUP] (ΡΥΘΜ).

Η οθόνη του Μενού ΡΥΘΜΙΣΕΩΝ εμφανίζεται.

3 Αγγίξτε το [Source] (Πηγή).



Η οθόνη του Μενού Ρύθμισης Πηγών εμφανίζεται.

4 Αγγίξτε το [TUNER SETUP] (ΡΥΘ ΡΑΔΙΟΦΩΝΟΥ) στη λίστα.

Η οθόνη Ρύθμισης Ραδιοφώνου εμφανίζεται.

5 Ρυθμίστε τα επιμέρους στοιχεία σύμφωνα με τα παρακάτω.



NEWS/ ΕΙΔΗΣΕΙΣ

Ρυθμίζει ένα χρονικό σημείο διακοπής για τα δελτία ειδήσεων. Η προεπιλεγμένη ρύθμιση είναι το "OFF".

AF

Όταν η λήψη ενός σταθμού δεν είναι καλή, πραγματοποιείται αυτόματα αλλαγή στο σταθμό, που εκπέμπει το ίδιο πρόγραμμα μέσω του ίδιου δικτύου Συστήματος Ραδιοφωνικών Πληροφοριών. Η προεπιλεγμένη ρύθμιση είναι το "ON".

Regional/ Τοπική

Ρυθμίζει εάν η αλλαγή σταθμού με τον έλεγχο "AF" (ΕΣ) θα πραγματοποιείται μόνο στη συγκεκριμένη περιοχή. Η προεπιλεγμένη ρύθμιση είναι το "ON".

Auto TP Seek/ Αυτόμ. αναζ. TP

Όταν η λήψη του σταθμού πληροφοριών κίνησης δεν είναι καλή, πραγματοποιείται αυτόματα αναζήτηση ενός σταθμού με καλύτερη λήψη. Η προεπιλεγμένη ρύθμιση είναι το "ON".

Language Select/ Επιλ. γλώσσας

Επιλέγει μια γλώσσα οθόνης για τη λειτουργία PTY.

Ρυθμίσεις DAB

Μπορείτε να ρυθμίσετε διάφορες παραμέτρους, που σχετίζονται με το ψηφιακό ραδιόφωνο.

1 Αγγίξτε το [].

Το γρήγορο μενού εμφανίζεται.

2 Αγγίξτε το [SETUP] (ΡΥΘΜ).

Η οθόνη του Μενού ΡΥΘΜΙΣΕΩΝ εμφανίζεται.

3 Αγγίξτε το [Source] (Πηγή).



Η οθόνη του Μενού Ρύθμισης Πηγών εμφανίζεται.

4 Αγγίξτε το [DAB SETUP] (ΡΥΘΜΙΣΕΙΣ DAB) στη λίστα.

Η οθόνη ρυθμίσεων DAB εμφανίζεται.

5 Ρυθμίστε τα επιμέρους στοιχεία σύμφωνα με τα παρακάτω.



Priority/ Προτεραιότητα

Εάν η ίδια υπηρεσία παρέχεται από το Ψηφιακό Ραδιόφωνο κατά τη λήψη Συστήματος Ραδιοφωνικών Πληροφοριών, πραγματοποιείται αυτόματη αλλαγή στο Ψηφιακό Ραδιόφωνο. Εάν η ίδια υπηρεσία παρέχεται από το Σύστημα Ραδιοφωνικών Πληροφοριών και η λήψη της υπηρεσίας που παρέχεται από το Ψηφιακό Ραδιόφωνο επιδιωχθεί, πραγματοποιείται αυτόματη αλλαγή στο Radio Data System.

PTY Watch

Εάν η υπηρεσία του ρυθμισμένου τύπου προγράμματος ξεκινάει με το σύνολο που λαμβάνεται, πραγματοποιείται αλλαγή από οποιαδήποτε πηγή σε Ψηφιακό Ραδιόφωνο για τη λήψη της υπηρεσίας.

Announcement Select/

Επιλογή Αναγγελίας

Αλλάζει στη ρυθμισμένη υπηρεσία αναγγελιών. Για λεπτομέρειες, βλέπε [Ρύθμιση αναγγελιών \(Σελ.97\)](#).

Seamless Blend

Αποτρέπει τη διακοπή του ήχου κατά την αλλαγή από Ψηφιακό Ραδιόφωνο σε Αναλογικό Ραδιόφωνο. Η προεπιλεγμένη ρύθμιση είναι το "ON".

Antenna Power/ Τροφοδοσία κεραίας *

Ρυθμίζει την τροφοδοσία της κεραίας Ψηφιακού Ραδιοφώνου. Ρυθμίστε στο "ON", όταν η κεραία Ψηφιακού Ραδιοφώνου, που χρησιμοποιείται, είναι εξοπλισμένη με ενισχυτή. Η προεπιλεγμένη ρύθμιση είναι το "ON".

L-Band Tuning*

Ρυθμίζει τη λήψη της μπάντας L. Όταν είναι ρυθμισμένο στο "ON", λαμβάνονται επίσης σύνολα μπάντας L.

* Αυτό το στοιχείο μπορεί να ρυθμιστεί, όταν η συσκευή βρίσκεται σε πηγή ANAMONH.

Ρύθμιση αναγγελιών

Όταν ξεκινήσει η υπηρεσία, για την οποία έχει επιλεγθεί το ON, πραγματοποιείται αλλαγή από οποιαδήποτε πηγή σε Αναγγελία, ώστε να πραγματοποιηθεί η λήψη.

1 Αγγίξτε το [SET] του [Announcement Select] (Επιλογή Αναγγελίας) στην οθόνη Ρυθμίσεων DAB.

Η οθόνη Επιλογής Αναγγελίας εμφανίζεται.

2 Αγγίξτε τις λίστες αναγγελιών και ρυθμίστε τις σε ON ή OFF.



ΣΗΜΕΙΩΣΗ

- Η ρύθμιση της έντασης ήχου κατά τη λήψη της υπηρεσίας αναγγελιών αποθηκεύεται αυτόματα. Την επόμενη φορά, που θα ληφθεί μια υπηρεσία αναγγελιών, αυτή η μονάδα επαναφέρει αυτόματα τη ρύθμιση έντασης ήχου.

Λειτουργία δέκτη τηλεόρασης

Σε αυτήν τη μονάδα μπορείτε να συνδέσετε ένα δέκτη τηλεόρασης (διατίθεται στο εμπόριο) και να παρακολουθήσετε τηλεόραση.

Πριν τη χρήση

- Κατά τη χρήση της λειτουργίας ελέγχου τηλεόρασης, συνδέστε το δέκτη τηλεόρασης (διατίθεται στο εμπόριο) και ρυθμίστε το 3rd Party TV Tuner Control (Έλεγχος δέκτη τηλεόρασης άλλου κατασκευαστή) στη [Ρύθμιση εισόδου AV \(Σελ. 125\)](#) στο ON.
- Για δέκτη τηλεόρασης, που χρησιμοποιεί λειτουργία ελέγχου τηλεόρασης, συνδέστε το καλώδιο βίντεο / ήχου στον ακροδέκτη REMOTO OUT.
- Μπορείτε να ελέγχετε το δέκτη τηλεόρασης με το παρεχόμενο τηλεχειριστήριο μέσω του αισθητήρα τηλεχειρισμού στην πρόσοψη της μονάδας.

Οθόνη ελέγχου

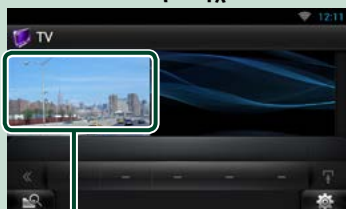

1

1 Περιοχή αλλαγής ελέγχου

Αγγίξτε για να εμφανιστεί η οθόνη τηλεόρασης.

Οθόνη τηλεόρασης



2 Αλλαγή περιοχής καναλιού

Αγγίξτε για να αλλάξετε κανάλι.

3 Περιοχή απεικόνισης μενού

Αγγίξτε για να εμφανιστεί η οθόνη Ελέγχου μενού.

4 Περιοχή απεικόνισης πλήκτρων

Αγγίξτε, για να εμφανιστεί η οθόνη ελέγχου.

5 Περιοχή απεικόνισης ρύθμισης οθόνης

Αγγίξτε παρατεταμένα, για να εμφανιστεί η οθόνη ελέγχου οθόνης. Βλέπε [Ρύθμιση οθόνης απεικόνισης \(Σελ. 116\)](#).

Λειτουργία μενού

1 Αγγίξτε κατά την αναπαραγωγή την περιοχή, που επισημαίνεται.



Η οθόνη Στοιχείου Ελέγχου Μενού εμφανίζεται.

2 Πραγματοποιήστε τον επιθυμητό χειρισμό σύμφωνα με τα παρακάτω.

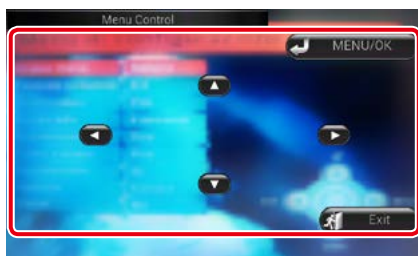

Εμφανίζει το μενού/ Μεταβαίνει στο επιλεγμένο στοιχείο

Αγγίξτε το [MENU/OK].

Μετακινεί το δρομέα

Αγγίξτε το [▲], [▼], [◀], [▶].

Έξοδος από το στοιχείο ελέγχου μενού

Αγγίξτε το [Exit] (Έξοδος).



Εφαρμογή υπηρεσίας Streaming

Εφαρμογή AUPEO!

Μπορείτε να ακούσετε μουσική στο online ραδιόφωνο AUPEO!

Προετοιμασία

- Απαιτείται η σύνδεση με το Internet μέσω Wi-Fi. Βλέπε [Ρύθμιση Wi-Fi \(Σελ.30\)](#).

- 1 Πατήστε το πλήκτρο <HOME>.
- 2 Μετατοπίστε με τίνιγμα του δακτύλου την οθόνη αριστερά ή δεξιά, για να επιλέξετε τον πίνακα περιεχομένων δικτύου.
- 3 Αγγίξτε το .
- 4 Αγγίξτε το  Aupeo].
- 5 Επιλέξτε ένα είδος.

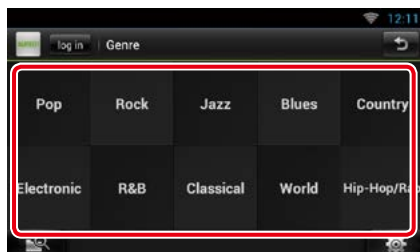

Σύνδεση

Μέσω της καταχώρισης ενός λογαριασμού, μπορείτε να ακούσετε τα αγαπημένα σας τραγούδια.

- 1 Αγγίξτε το [log in].
- 2 Καταχωρήστε το όνομα χρήστη και τον κωδικό πρόσβασης.

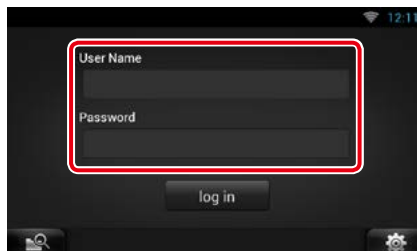

- 3 Αγγίξτε το [log in].

Οθόνη αναπαραγωγής

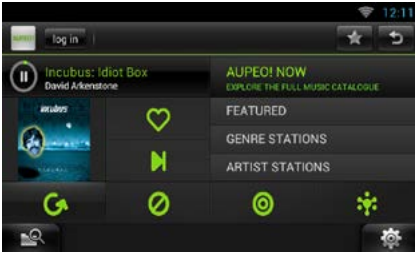

[]

Αναπαραγωγή ή παύση.

[] (Αγάπη)

Αυτό το τραγούδι μου αρέσει.

[] (Παράλειψη)

Αναπαραγωγή του επόμενου τραγουδιού.

[] (Απαγόρευση)

Αυτό το τραγούδι δεν μου αρέσει.

[]

Επιλέξτε ένα υπο-είδος.

[] (Διάθεση)

Μουσική, που ταιριάζει στη διάθεσή σας.

[]

Επιλέξτε ένα νέο είδος.

[FEATURED]

Επιλέξτε έναν παρουσιαζόμενο σταθμό

[GENRE STATIONS]

Επιλέξτε ένα σταθμό είδους

[ARTIST STATIONS]

Δημιουργήστε ένα σταθμό της επιλογής σας, αναζητώντας σταθμούς βάσει του ονόματος του καλλιτέχνη.

[] (Αγαπημένα)

Επεξεργαστείτε τους τίτλους, που έχουν καταχωρηθεί στις κατηγορίες Αγάπη και Απαγόρευση. Αυτό το πλήκτρο μπορεί να χρησιμοποιηθεί μόνο όταν έχετε συνδεθεί σε αυτήν την υπηρεσία.

Επεξεργασία αγαπημένων

Μπορείτε να επεξεργαστείτε τους τίτλους, που έχουν καταχωρηθεί στις κατηγορίες Αγάπη και Απαγόρευση.

Προετοιμασία

- Αυτή η λειτουργία μπορεί να χρησιμοποιηθεί μόνο όταν έχετε συνδεθεί σε αυτήν την υπηρεσία.

1 Αγγίξτε το [].



[] / []

Εναλλαγή μεταξύ των κατηγοριών Αγάπη και Απαγόρευση.

[]

Διαγράφει αυτόν τον τίτλο.

[]



Καταχωρεί αυτόν τον καλλιτέχνη στην κατηγορία Απαγόρευση.

Εφαρμογή Περιήγησης AV

Αυτή η εφαρμογή αποτελεί το αποκλειστικό πρόγραμμα περιήγησης ιστού για αναπαραγωγή διαδικτυακού streaming βίντεο και ήχου.

Προετοιμασία

- Απαιτείται η σύνδεση με το Internet. Βλέπε [Ρύθμιση Wi-Fi \(Σελ.30\)](#).

- 1 Πατήστε το πλήκτρο <HOME>.
- 2 Μετατοπίστε με τίνιγμα του δακτύλου την οθόνη αριστερά ή δεξιά, για να επιλέξετε τον πίνακα περιεχομένων δικτύου.
- 3 Αγγίξτε το [].
- 4 Αγγίξτε το [ AV Browser] (Πρόγραμμα περιήγησης AV).



Εμφανίζονται τα εικονίδια που συνδέονται με ιστοτόπους.



Εμφανίζεται η διαδικτυακή πύλη που δείχνει τις συνιστώμενες υπηρεσίες streaming.



Εμφανίζεται η λίστα με τις καρτέλες.

Αναπαραγωγή βίντεο και ήχου

- 1 Επιλέξτε το περιεχόμενο που θέλετε να αναπαραγάγετε.

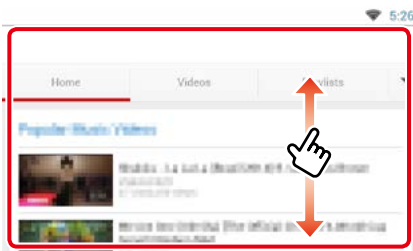

- 2 Αναπαραγάγετε το περιεχόμενο.

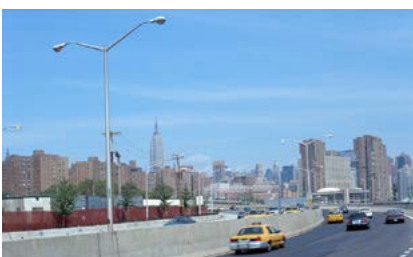
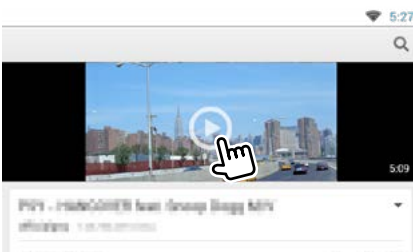

- 3 Πατήστε το πλήκτρο <↩> στην προηγούμενη οθόνη.

ΣΗΜΕΙΩΣΗ

- Η παραπάνω οδηγία αποτελεί ένα παράδειγμα λειτουργίας. Η πραγματική λειτουργία εξαρτάται από την υπηρεσία streaming.

Έλεγχος Bluetooth

Κατά τη χρήση της λειτουργίας Bluetooth, μπορούν να χρησιμοποιηθούν διάφορες επιμέρους λειτουργίες: ακρόαση ενός αρχείου ήχου, πραγματοποίηση/λήψη κλήσης.

Σχετικά με το Smartphone / κινητό τηλέφωνο και το Bluetooth audio player

Αυτή η μονάδα είναι συμβατή με τις παρακάτω προδιαγραφές Bluetooth:

Έκδοση

Bluetooth Έκδ. 3.0+Πιστοποίηση EDR

Προφίλ

Smartphone / κινητό τηλέφωνο:

HFP (V1.6) (Hands Free Profile)

SPP (Serial Port Profile)

PBAP (Phonebook Access Profile)

GAP (Generic Access Profile)

HID (Human Interface Device Profile)

Audio player:

A2DP (Advanced Audio Distribution Profile)

AVRCP (Audio/Video Remote Control Profile)

Κωδικοποιητής ήχου

aptX, MP3, AAC, SBC

ΣΗΜΕΙΩΣΗ

- Για τα smartphones / κινητά τηλέφωνα με επιβεβαιωμένη συμβατότητα, επισκεφθείτε το παρακάτω URL:
<http://www.kenwood.com/cs/ce/bt/>
- Οι μονάδες, που υποστηρίζουν τη λειτουργία Bluetooth έχουν πιστοποιηθεί για συμμόρφωση με το πρότυπο Bluetooth σύμφωνα με τη διαδικασία, που έχει οριστεί από την Bluetooth SIG. Παρόλα αυτά, οι μονάδες αυτές ενδέχεται να μην είναι δυνατόν να επικοινωνήσουν με το smartphone / το κινητό τηλέφωνό σας, ανάλογα με τον τύπο του.



Καταχώριση και σύνδεση μονάδας Bluetooth

Η καταχώριση του Bluetooth audio player ή του smartphone / κινητού τηλεφώνου σε αυτή τη μονάδα αποτελεί απαραίτητη προϋπόθεση, για να μπορέσετε να χρησιμοποιήσετε τη λειτουργία Bluetooth. Μπορείτε να καταχωρήσετε μέχρι και 5 μονάδες Bluetooth.

1 Πατήστε και κρατήστε πατημένο το πλήκτρο < >.



Η οθόνη Hands Free εμφανίζεται.

2 Αγγίξτε το [⚙️].



Η οθόνη ΡΥΘΜΙΣΗΣ Bluetooth εμφανίζεται. Βλέπε παρακάτω ενότητα για την κάθε ρύθμιση.

- **Καταχώριση της μονάδας Bluetooth** ([Σελ. 105](#))
- **Σύνδεση της μονάδας Bluetooth** ([Σελ. 105](#))
- **Καταχώριση από τη μονάδα Bluetooth** ([Σελ. 106](#))
- **Αλλαγή του κωδικού PIN** ([Σελ. 106](#))

Καταχώριση της μονάδας Bluetooth

Προετοιμασία

- Δεν είναι δυνατή η καταχώριση της μονάδας Bluetooth, όταν χρησιμοποιείτε τις παρακάτω πηγές:
iPod, Bluetooth Audio, APPS
Εάν θέλετε να καταχωρήσετε τη μονάδα Bluetooth, ενώ χρησιμοποιείτε μία από τις προαναφερθείσες πηγές, αποστείλετε το αίτημα σύνδεσης από τη μονάδα Bluetooth και καταχωρήστε την.

1 Αγγίξτε το [Search] (Αναζήτ.).

Η οθόνη Λίστας Συνδεδεμένων Συσκευών εμφανίζεται.

ΣΗΜΕΙΩΣΗ

- Δεν είναι δυνατή η καταχώριση μιας νέας συσκευής, εάν υπάρχουν ήδη 5 καταχωρημένες μονάδες Bluetooth. Διαγράψτε τις καταχωρίσεις, που δεν χρειάζονται. Βλέπε [Σύνδεση της μονάδας Bluetooth \(Σελ.105\)](#).
- Αυτή η μονάδα είναι συμβατή με τη λειτουργία ζεύξης Easy Pairing της Apple. Όταν συνδέεται σε αυτή τη μονάδα ένα iPod touch ή ένα iPhone μέσω συνδέσμου διασύνδεσης σε καλώδιο USB, εμφανίζεται ένας διάλογος επαλήθευσης. Με την εκτέλεση της διαδικασίας ελέγχου ταυτότητας σε αυτήν τη μονάδα ή σε ένα iOS smartphone, το smartphone καταχωρείται ως συσκευή Bluetooth.
- Εάν έχουν συνδεθεί δύο μονάδες Bluetooth, αυτή η μονάδα δε θα ξεκινήσει την αναζήτηση. Σε αυτή την περίπτωση αποσυνδέστε μία από τις μονάδες Bluetooth.

2 Επιλέξτε από τη λίστα τη μονάδα Bluetooth, που θέλετε να καταχωρηθεί.



ΣΗΜΕΙΩΣΗ

- Εάν δεν είναι δυνατή η αναζήτηση της μονάδας Bluetooth στο βήμα 1, μπορείτε να αναζητήσετε εκ νέου τη μονάδα αγγίζοντας το [Search] (Αναζήτ.) στην παραπάνω οθόνη.
- Αγγίξτε το [Cancel] (Άκυρο), για να ακυρώσετε την αναζήτηση για τη μονάδα Bluetooth.

3 Καταχωρίστε τον κωδικό PIN από το κινητό τηλέφωνο.

Σύνδεση της μονάδας Bluetooth

1 Αγγίξτε το όνομα της συσκευής, που θέλετε να συνδέσετε.

Η οθόνη επιλογής προφίλ εμφανίζεται.

ΣΗΜΕΙΩΣΗ

- Εάν το εικονίδιο είναι τονισμένο, αυτό σημαίνει ότι η μονάδα θα χρησιμοποιήσει αυτήν τη συσκευή.

2 Ρυθμίστε τα επιμέρους προφίλ σύμφωνα με τα παρακάτω.



TEL (HFP) (Τηλέφωνο (HFP))

Σημαίνει ότι η μονάδα Bluetooth είναι ένα smartphone / κινητό τηλέφωνο.

Audio (A2DP) (Ήχος (A2DP))

Σημαίνει ότι η μονάδα Bluetooth είναι ένα audio player ή ένα smartphone / κινητό τηλέφωνο με audio player.

ΣΗΜΕΙΩΣΗ

- Εάν μια συσκευή έχει συζευχθεί, η μονάδα Bluetooth δεν είναι δυνατόν να συνδεθεί από τη συζευγμένη συσκευή.
- Εάν αγγίξετε το [Remove] (Αφαίρεση) του [Device Remove Confirm] (Επιβεβ. αφαιρ. συσκ.), αφαιρούνται οι πληροφορίες καταχώρισης. Αφού αγγίξετε το πλήκτρο, εμφανίζεται ένα μήνυμα επιβεβαίωσης. Ακολουθήστε το μήνυμα και ολοκληρώστε το χειρισμό.

Καταχώριση από τη μονάδα Bluetooth

- 1 Αναζητήστε τη μονάδα ("DNN****") από το smartphone / το κινητό τηλέφωνο.
- 2 Καταχωρίστε τον κωδικό PIN στο smartphone / στο κινητό τηλέφωνο.
Ο προεπιλεγμένος κωδικός PIN είναι "0000".

SSP (Secure Simple Pairing Bluetooth 2.1 ή νεώτερου)

- 1 Αναζητήστε τη μονάδα ("DNN****") από το smartphone / το κινητό τηλέφωνο.
- 2 Επιβεβαιώστε το αίτημα στο smartphone / στο κινητό τηλέφωνο και στη μονάδα.

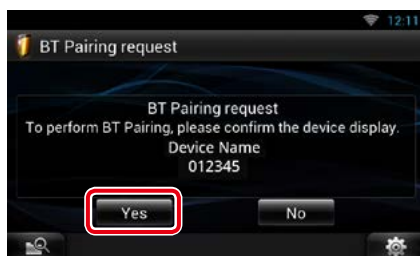

Αλλαγή του κωδικού PIN

- 1 Αγγίξτε το [PIN Code Set] (Ρύθμ. κωδ. PIN).



Η οθόνη Ρύθμισης Κωδικού PIN εμφανίζεται.

- 2 Εισαγωγή του κωδικού PIN



- 3 Αγγίξτε το [Enter].

Αναπαραγωγή συσκευής ήχου Bluetooth

Βασική λειτουργία Bluetooth

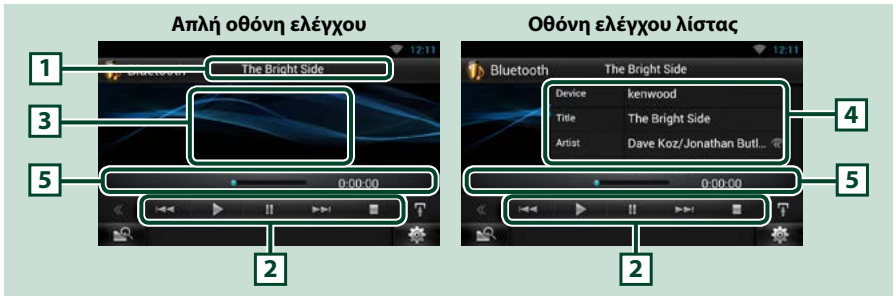

1 Οθόνη πληροφοριών

Εμφανίζει το όνομα της πληροφορίας περιεχομένου. Εάν η πληροφορία δεν είναι διαθέσιμη, εμφανίζεται το όνομα της μονάδας Bluetooth.

2 Μενού πολλαπλών λειτουργιών

Οι λειτουργίες των πλήκτρων είναι οι εξής:

- [◀▶]: Αναζήτηση του προηγούμενου/επόμενου περιεχομένου.*
- [▶]: Αναπαραγωγή.*
- [⏸]: Παύση.*
- [■]: Διακόπτει την αναπαραγωγή.*

3 Περιοχή αλλαγής ελέγχου

Αγγίξτε για εναλλαγή ανάμεσα στην οθόνη Απλού Ελέγχου και στην οθόνη Ελέγχου Λίστας.

4 Πληροφορίες περιεχομένου

Εμφανίζει την πληροφορία του τρέχοντος περιεχομένου.

5 Γραμμή κατάστασης

Εμφανίζει την τρέχουσα θέση, χρόνο και λειτουργία αναπαραγωγής.

*** Αυτά τα στοιχεία εμφανίζονται μόνο όταν είναι συνδεδεμένο ένα audio player, που υποστηρίζει το προφίλ AVRCP.**

ΣΗΜΕΙΩΣΗ

- Εάν τα πλήκτρα χειρισμού δεν εμφανίζονται, πραγματοποιήστε το χειρισμό από το player.
- Ανάλογα με το smartphone / κινητό τηλέφωνο ή το audio player, ο ήχος ενδέχεται να μπορεί να ακουστεί και να ελεγχθεί, αλλά οι πληροφορίες κειμένου ενδέχεται να μην εμφανίζονται.
- Εάν η ένταση ήχου είναι πολύ χαμηλή, αυξήστε την από το smartphone / κινητό τηλέφωνο ή το audio player.

Χρήση της λειτουργίας Hands-Free

Μπορείτε να πραγματοποιήσετε μια κλήση ή να απαντήσετε σε μια κλήση μέσω Hands-Free, εάν συνδέσετε το smartphone / κινητό τηλέφωνο μέσω του ενσωματωμένου Bluetooth με αυτή τη μονάδα.

Πραγματοποίηση κλήσης

1 Πατήστε και κρατήστε πατημένο το πλήκτρο $\leftarrow \rightarrow$.

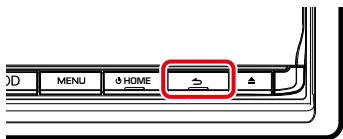

Η οθόνη Hands Free εμφανίζεται.

ΣΗΜΕΙΩΣΗ

- Εάν το κινητό σας τηλέφωνο υποστηρίζει τη λειτουργία αυτόματης λήψης του τηλεφωνικού καταλόγου, αλλά η λήψη δεν πραγματοποιείται αυτόματα, ακολουθήστε την παραπάνω διαδικασία, για να πραγματοποιήσετε τη λήψη μη αυτόματα.
- Βλέπε εγχειρίδιο οδηγιών χρήσης του κινητού τηλεφώνου για αυτή τη λειτουργία.
- Μπορούν να καταχωρηθούν μέχρι και 600 αριθμοί τηλεφώνου για κάθε καταχωρημένο κινητό τηλέφωνο.
- Μπορούν να καταχωρηθούν μέχρι και 30 ψηφία για κάθε αριθμό τηλεφώνου μαζί με 50 χαρακτήρες για το όνομα. (Το 50 αντιπροσωπεύει τον αριθμό αλφαβητικών χαρακτήρων. Ενδέχεται να μπορούν να εισαχθούν λιγότεροι χαρακτήρες, ανάλογα με τον τύπο των χαρακτήρων.)
- Ανάλογα με τον τύπο του κινητού τηλεφώνου, ενδέχεται να υπάρχουν οι παρακάτω περιορισμοί.
 - Τα δεδομένα τηλεφωνικού καταλόγου δεν είναι δυνατόν να ληφθούν κανονικά.
 - Οι χαρακτήρες στον τηλεφωνικό κατάλογο είναι αλλοιωμένοι.
- Για να ακυρώσετε τη λήψη των δεδομένων τηλεφωνικού καταλόγου, χρησιμοποιήστε το κινητό τηλέφωνο.

2 Επιλέξτε μια μέθοδο κλήσης.





Βλέπε επόμενο πίνακα για τις διάφορες μεθόδους.

Επιλέξτε το κινητό τηλέφωνο που θα χρησιμοποιήσετε





Όταν συνδέετε δύο κινητά τηλέφωνα

- 1 Αγγίξτε το [] για να επιλέξετε το τηλέφωνο που θέλετε να χρησιμοποιήσετε.



Κλήση μέσω της καταχώρισης ενός αριθμού τηλεφώνου

- 1 Αγγίξτε το [].
- 2 Καταχωρήστε έναν αριθμό τηλεφώνου με τα αριθμητικά πλήκτρα.
- 3 Αγγίξτε το [].

Κλήση μέσω των εγγραφών κλήσεων

- 1 Αγγίξτε το [] (εισερχόμενες κλήσεις), [] (εξερχόμενες κλήσεις) ή [] (αναπάντητες κλήσεις).
- 2 Επιλέξτε τον αριθμό τηλεφώνου από τη λίστα.
- 3 Αγγίξτε το [].

Κλήση μέσω του τηλεφωνικού καταλόγου

- 1 Αγγίξτε το [].
- 2 Επιλέξτε το όνομα από τη λίστα.*1*2
- 3 Επιλέξτε τον αριθμό από τη λίστα.
- 4 Αγγίξτε το [].

Κλήση μέσω του προεπιλεγμένου αριθμού

- 1 Αγγίξτε το [Preset #] (Προεπ #), για να ξεκινήσει η κλήση του αντίστοιχου αριθμού τηλεφώνου.

Αναγνώριση φωνής

Μπορείτε να αποκτήσετε πρόσβαση στη λειτουργία αναγνώρισης φωνής του smartphone / κινητού τηλεφώνου, που είναι συνδεδεμένο σε αυτήν τη μονάδα.

Μπορείτε να πραγματοποιήσετε αναζήτηση ενός αριθμού τηλεφώνου στον τηλεφωνικό κατάλογο του smartphone / κινητού τηλεφώνου, μέσω της εκφώνησης ενός ονόματος. (Αυτή η λειτουργικότητα εξαρτάται από το κινητό τηλέφωνο.)

- 1 Αγγίξτε το [], για να εμφανιστεί η οθόνη αναγνώρισης φωνής.
- 2 Εκφωνήστε ένα όνομα.

***1 Μπορείτε να ταξινομήσετε τη λίστα κατά τέτοιο τρόπο, ώστε να ξεκινάει με το χαρακτήρα που αγγίζατε.**

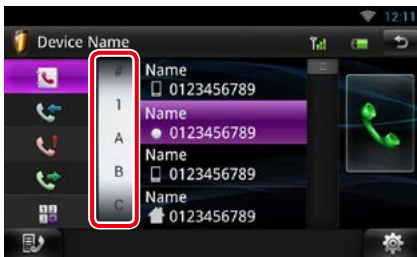

- Οι χαρακτήρες, που δεν αντιστοιχούν σε κάποια καταχώριση, δεν εμφανίζονται.
- Κατά την αναζήτηση, αναζητώνται οι μη τονισμένοι χαρακτήρες, όπως ο χαρακτήρας "a", αντί των χαρακτήρων με τόνο, όπως ο χαρακτήρας "ά".

***2 Μπορείτε να ρυθμίσετε τη λίστα σε ταξινόμηση σύμφωνα με το τελευταίο όνομα ή το πρώτο όνομα. Για λεπτομέρειες, βλέπε [Ρύθμιση Hands-Free](#) (Σελ. 112).**

ΣΗΜΕΙΩΣΗ

- Εάν επεξεργαστήκατε τον τηλεφωνικό κατάλογο στο κινητό σας τηλέφωνο, αγγίξτε το "Download" (Λήψη) στην επάνω πλευρά της λίστας τηλεφωνικού καταλόγου σε αυτήν τη μονάδα, για να πραγματοποιήσετε λήψη από το κινητό σας τηλέφωνο. Ο τηλεφωνικός κατάλογος σε αυτήν τη μονάδα θα ενημερωθεί με τα τελευταία δεδομένα λήψης.
- Όταν το αυτοκίνητο κινείται, ορισμένες λειτουργίες απενεργοποιούνται για λόγους ασφαλείας. Τα πλήκτρα που σχετίζονται με τις απενεργοποιημένες λειτουργίες γίνονται ανεργά, όταν τα αγγίζετε.
- Τα εικονίδια κατάστασης που απεικονίζονται, όπως η μπαταρία και η κεραία, ενδέχεται να διαφέρουν από αυτά που απεικονίζονται στο κινητό τηλέφωνο.
- Η ρύθμιση του κινητού τηλεφώνου σε ιδιωτική λειτουργία ενδέχεται να απενεργοποιήσει τη λειτουργία hands-free.

Αναγνώριση φωνής

Μπορείτε να αποκτήσετε πρόσβαση στη λειτουργία αναγνώρισης φωνής του smartphone / κινητού τηλεφώνου, που είναι συνδεδεμένο σε αυτήν τη μονάδα.

Μπορείτε να πραγματοποιήσετε αναζήτηση ενός αριθμού τηλεφώνου στον τηλεφωνικό κατάλογο του smartphone / κινητού τηλεφώνου, μέσω της εκφώνησης ενός ονόματος. (Αυτή η λειτουργικότητα εξαρτάται από το κινητό τηλέφωνο.)

1 Πατήστε το πλήκτρο <MENU>.

ΣΗΜΕΙΩΣΗ

- Αυτή η λειτουργία δεν εμφανίζεται στο μενού, όταν χρησιμοποιείται μια εφαρμογή. Πατήστε το πλήκτρο <HOME>, για να χρησιμοποιήσετε αυτή τη λειτουργία.

2 Αγγίξτε το [Voice] (Φωνή).



Η οθόνη Αναγνώρισης Φωνής εμφανίζεται.

3 Εκφωνήστε ένα όνομα.

Αριθμός τηλεφώνου προεπιλογής

Σε αυτή τη μονάδα μπορείτε να καταχωρήσετε τους αριθμούς τηλεφώνου, που χρησιμοποιούνται συχνά.

- 1 Πληκτρολογήστε τον αριθμό, που θέλετε να καταχωρήσετε, στην οθόνη Hands Free.



- 2 Αγγίξτε το [Preset 1] (Προεπ 1), [Preset 2] (Προεπ 2) ή [Preset 3] (Προεπ 3) για 2 δευτερόλεπτα στην οθόνη Hands Free.

Απάντηση σε κλήση

- 1 Αγγίξτε το [📞], για να απαντήσετε σε μια κλήση ή το [📞], για να απορρίψετε μια κλήση.



ΣΗΜΕΙΩΣΗ

- Όταν προβάλλεται η εικόνα της κάμερας, αυτή η οθόνη δεν εμφανίζεται, ακόμη και εάν ληφθεί εισερχόμενη κλήση. Για να εμφανίσετε αυτήν την οθόνη, πατήστε το πλήκτρο <TEL> ή επαναφέρετε τον επιλογέα του αυτοκινήτου στη θέση οδήγησης.

Χειρισμός κατά τη διάρκεια μιας κλήσης

Ρύθμιση έντασης ήχου δέκτη

Πατήστε το πλήκτρο <V> ή <A>.

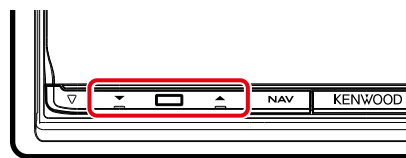

Αλλαγή της εξόδου φωνής

Αγγίξτε το [🔊] / [🔊] για εναλλαγή της εξόδου φωνής μεταξύ του τηλεφώνου και των ηχείων.

Αποστολή σήματος τόνου DTMF

Αγγίξτε το [DTMF], για να εμφανιστεί η οθόνη εισόδου τόνου.

Μπορείτε να αποστείλετε τόνους αγγίζοντας τα επιθυμητά πλήκτρα στην οθόνη.

Αναμονή κλήσης

Μπορείτε να απαντήσετε σε μια δεύτερη κλήση, ενώ μιλάτε με τον πρώτο καλούντα, βάζοντας την πρώτη κλήση σε αναμονή και αλλάζοντας στη δεύτερη κλήση. Μπορείτε επίσης να πραγματοποιείτε εναλλαγή μεταξύ του πρώτου και του δεύτερου καλούντα.

Για να απαντήσετε στη δεύτερη κλήση

Αγγίξτε το [📞]. Η πρώτη κλήση μπαίνει σε αναμονή και απαντάτε στη δεύτερη κλήση.

Για εναλλαγή μεταξύ του πρώτου και του δεύτερου καλούντα

Αγγίξτε ξανά το [📞].

Κάθε φορά που αγγίζετε το [📞], πραγματοποιείται αλλαγή του καλούντα.



Για να τερματίσετε την πρώτη κλήση

Αγγίξτε το [📞].

Πραγματοποιείται αλλαγή στο δεύτερο καλούντα.

Αναζήτηση αριθμού τηλεφώνου

Μπορείτε να αναζητήσετε στον τηλεφωνικό κατάλογο του κινητού τηλεφώνου σας έναν αριθμό ή ένα όνομα και να πραγματοποιήσετε την κλήση.

- 1 Αγγίξτε το [].
- 2 Επιλέξτε εάν θα πραγματοποιηθεί αναζήτηση μέσω ονόματος τηλεφωνικού καταλόγου  ή μέσω αριθμού τηλεφώνου  .
- 3 Καταχωρήστε το όνομα τηλεφωνικού καταλόγου ή τον αριθμό τηλεφώνου.

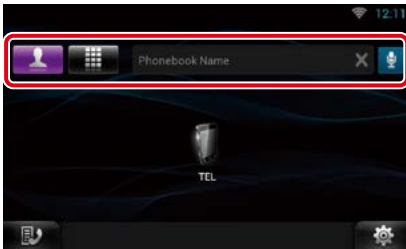

Καταχωρήστε τη λέξη-κλειδί χρησιμοποιώντας τη λειτουργία αναγνώρισης φωνής. Όταν εμφανιστεί το μήνυμα "Speak now" (Μιλήστε Τώρα), εκφωνήστε τη λέξη-κλειδί.

* Μπορείτε να χρησιμοποιήσετε ένα λογαριασμό χρήστη, όταν έχετε συνδεθεί ως Owner (Κάτοχος) (ιδιοκτήτης) ή User (χρήστης).

- 4 Αγγίξτε το [TEL].

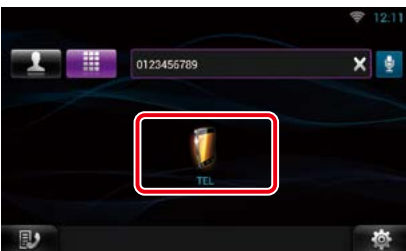

Σε αναζήτηση μέσω ονόματος τηλεφωνικού καταλόγου

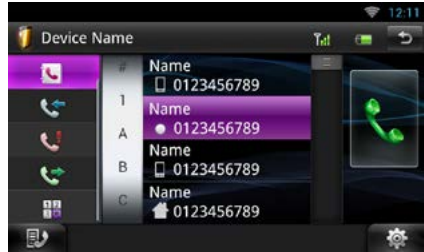

- 5 Αγγίξτε το [].

Σε αναζήτηση μέσω αριθμού τηλεφωνικού καταλόγου



Η μονάδα πραγματοποιεί κλήση.

Ρύθμιση Hands-Free

Μπορείτε να πραγματοποιήσετε διάφορες ρυθμίσεις σχετικά με τη λειτουργία hands-free.

- 1 Αγγίξτε το [] σε οποιαδήποτε οθόνη.
- 2 Αγγίξτε το [SETUP] (ΡΥΘΜ).
Η οθόνη του Μενού ΡΥΘΜΙΣΕΩΝ εμφανίζεται.
- 3 Αγγίξτε το [Bluetooth].



Η οθόνη ΡΥΘΜΙΣΗΣ Bluetooth εμφανίζεται.

- 4 Αγγίξτε το [TEL SETUP] (ΡΥΘ. TEL).

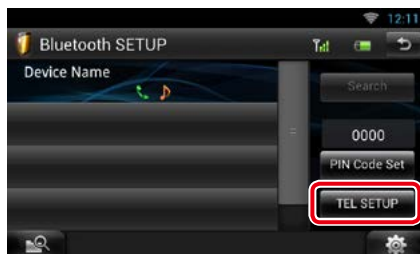

Η οθόνη ρύθμισης Hands-Free εμφανίζεται.

5 Ρυθμίστε τα επιμέρους στοιχεία σύμφωνα με τα παρακάτω.



Auto Response/ Αυτ. απάντηση*1

Ρυθμίστε το διάστημα χρόνου κουδουνίσματος, μέχρι το σύστημα να απαντάει αυτόματα στις κλήσεις.

OFF (προεπιλογή): Η αυτόματη απάντηση δεν είναι διαθέσιμη.

0-99: Ρυθμίστε το διάστημα χρόνου κουδουνίσματος (δευτερόλεπτα).

Auto Pairing

Όταν είναι ρυθμισμένο σε "ON", η λειτουργία Auto Pairing της Apple είναι ενεργοποιημένη, για να καταχωρείται αυτόματα το iPod touch ή το iPhone, που είναι συνδεδεμένα σε αυτή τη μονάδα.

ON (προεπιλογή): Χρησιμοποιείται η λειτουργία Auto Pairing της Apple.

OFF: Δεν χρησιμοποιείται η λειτουργία Auto Pairing της Apple.

Call Beep/ Ήχος κλ.

Επιλέξτε εάν θέλετε να ακούγεται ένας σύντομος ήχος κατά τη λήψη μιας κλήσης ή όχι.

ON (προεπιλογή): Ακούγεται ένας σύντομος ήχος.

OFF: Δεν ακούγεται ένας σύντομος ήχος.

Phone Information Use/ Χρήση πληροφορ. τηλ.

Ρυθμίζει εάν επιθυμείτε τη λήψη του τηλεφωνικού καταλόγου για τη λίστα εξερχόμενων, εισερχόμενων και αναπάντητων κλήσεων.

ON (προεπιλογή): Ναι.

OFF: Όχι.

Sort Order/ Ταξινόμηση Ανά

Ρυθμίζει τον τρόπο ταξινόμησης του τηλεφωνικού καταλόγου κινητού τηλεφώνου.

First/ Πρώτη: Ταξινόμηση βάσει του πρώτου ονόματος.

Last/ Τελευταία (προεπιλογή): Ταξινόμηση βάσει του τελευταίου ονόματος.

Echo Cancel Level/ Επίπεδο ακύρωσης ηχούς

Ρυθμίζει το επίπεδο ακύρωσης της ηχούς. Η προεπιλεγμένη ρύθμιση είναι το "1".

Microphone Level/ Επίπεδο μικροφώνου

Ρυθμίζει την ευαισθησία του μικροφώνου του τηλεφώνου. Η προεπιλεγμένη ρύθμιση είναι το "3".

Noise Reduction Level/ Επίπεδο μείωσης θορύβου

Μειώνει τους θορύβους, που παράγονται από τον περιβάλλοντα χώρο, χωρίς να αλλάζει την ένταση του μικροφώνου. Χρησιμοποιήστε αυτή τη ρύθμιση, όταν η φωνή του καλούντος δεν ακούγεται καθαρά. Η προεπιλεγμένη ρύθμιση είναι το "-10".

[Restore]

Πραγματοποιεί επαναφορά των ρυθμίσεων στις προεπιλεγμένες ρυθμίσεις.

*1 Λαμβάνεται υπόψη είτε το χρονικό διάστημα αυτόματης απάντησης, που είναι ρυθμισμένο σε αυτήν τη μονάδα, είτε το χρονικό διάστημα αυτόματης απάντησης, που είναι ρυθμισμένο στο smartphone / κινητό τηλέφωνο και χρησιμοποιείται όποιο από τα δύο είναι συντομότερο.

Φωνητικός έλεγχος

Το σύστημα πλοήγησης είναι εξοπλισμένο με τη λειτουργία προηγμένης αναγνώρισης φωνής, η οποία επιτρέπει το φωνητικό χειρισμό. Οι υποστηριζόμενες γλώσσες είναι αγγλικά ΗΠΑ, αγγλικά Μεγ. Βρετ., γαλλικά, γερμανικά, ολλανδικά, ιταλικά και ισπανικά. Για πληροφορίες σχετικά με τις φωνητικές εντολές, ανατρέξτε στον [<Πίνακα φωνητικών εντολών>](#) (ξεχωριστό φυλλάδιο).

ΣΗΜΕΙΩΣΗ

- Το ASR στην οθόνη ρύθμισης γλώσσας πρέπει να είναι ρυθμισμένο σε "Enabled" (Ενεργ). Βλέπε [Ρύθμιση γλώσσας \(Σελ.118\)](#).

Φωνητικός έλεγχος

- 1 Πατήστε το διακόπτη Push-To-Talk, για να μεταβείτε στη λειτουργία φωνητικού ελέγχου.**

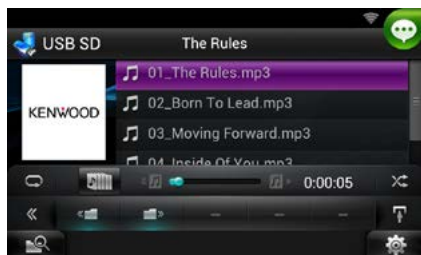

Τα πλήκτρα μέσα σε ένα πράσινο τετράγωνο υποστηρίζουν το φωνητικό έλεγχο.

- 2 Εκφωνήστε την εντολή. (Παράδ.: Εκφωνήστε "TUNER").**



Η οθόνη αλλάζει σε οθόνη ελέγχου ραδιοφώνου.
Θα ακουστεί ξανά ένας σύντομος ήχος.

- 3 Επαναλάβετε την ίδια διαδικασία με το βήμα 2.**

Για πληροφορίες σχετικά με τις φωνητικές εντολές, ανατρέξτε στον [<Πίνακα φωνητικών εντολών>](#) (ξεχωριστό φυλλάδιο).

- 4 Πατήστε το διακόπτη Push-To-Talk, για να τερματίσετε τη λειτουργία φωνητικού ελέγχου.**

Εμφάνιση φωνητικών εντολών

Για εμφάνιση της λίστας των φωνητικών εντολών, που μπορούν να χρησιμοποιηθούν.

- 1 Πατήστε και κρατήστε πατημένο το διακόπτη Push-To-Talk.**



Εμφανίζεται η λίστα των φωνητικών εντολών, που μπορούν να χρησιμοποιηθούν. Εκφωνήστε μια εντολή.

ΣΗΜΕΙΩΣΗ

- Για να ακυρώσετε την εμφάνιση της λίστας εντολών, πατήστε το διακόπτη Push-To-Talk ή αγγίξτε την οθόνη.

Έλεγχος κάμερας

Εάν χρησιμοποιείται μια κάμερα CMOS-3xx (προαιρετικό αξεσουάρ), η κάμερα μπορεί να ελεγχθεί από αυτό το σύστημα πλοήγησης.

Προετοιμασία

- Το [NAV Key Longer than 1 Second] (NAV κλειδί περισσότερο από 1 δευτ.) πρέπει να είναι ρυθμισμένο σε «CAM» (Κάμερα). Βλέπε [Διεπαφή χρήση \(Σελ.117\)](#).

Έλεγχος κάμερας

Μπορείτε να ρυθμίσετε τη γωνία κάμερας του συστήματος κάμερας και να εμφανίσετε την καθοδήγηση.

- 1 Πατήστε το πλήκτρο <NAV> (Πλοήγηση) για 1 δευτερόλεπτο.

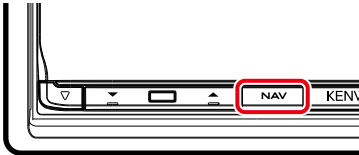

Η οθόνη προβολής κάμερας εμφανίζεται.

- 2 Ρυθμίστε τα επιμέρους στοιχεία σύμφωνα με τα παρακάτω.

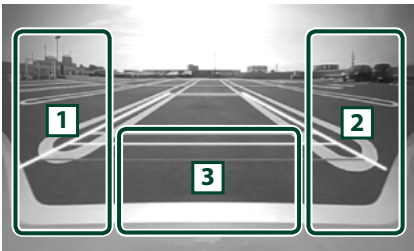

1 Καθοδήγηση

Με κάθε άγγιγμα ενεργοποιείται ή απενεργοποιείται εναλλάξ η οθόνη καθοδήγησης. (Μόνο πίσω κάμερα)

2 Γωνία

Με κάθε άγγιγμα αλλάζει η γωνία της κάμερας με την εξής σειρά:

Υπερευρεία όψη / Ευρεία όψη / Όψη από ψηλά / Ευρεία όψη + Κάτοψη / Όψη γωνίας

3

Διαγραφή της οθόνης προβολής κάμερας.

Εναλλαγή της κάμερας προβολής

Εναλλαγή μεταξύ της μπροστινής και της πίσω κάμερας.

- 1 Πατήστε το πλήκτρο <NAV> (Πλοήγηση) για 1 δευτερόλεπτο.

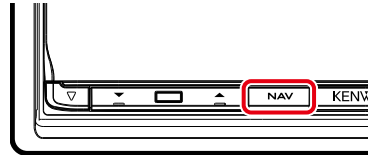

Η οθόνη προβολής κάμερας εμφανίζεται.

- 2 Αγγίξτε στην οθόνη προβολής κάμερας την περιοχή, που επισημαίνεται.

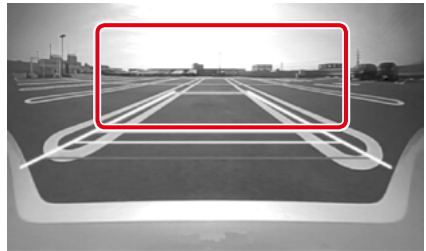

Εναλλαγή μεταξύ της μπροστινής και της πίσω κάμερας κάθε φορά, που αγγίζετε την περιοχή, που επισημαίνεται.

Πραγματοποίηση ρυθμίσεων

Ρύθμιση οθόνης απεικόνισης

Μπορείτε να ρυθμίσετε την ποιότητα εικόνας της οθόνης αναπαραγωγής, της οθόνης φόντου κ.λπ.

- 1 **Αγγίξτε παρατεταμένα την κάτω αριστερή περιοχή οποιασδήποτε οθόνης.**

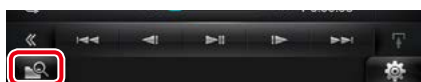

Η οθόνη Ελέγχου Οθόνης εμφανίζεται.

- 2 **Ρυθμίστε τα επιμέρους στοιχεία σύμφωνα με τα παρακάτω.**



Οθόνη φόντου



Bright (Φωτεινότητα) / Tint (Χροιά) / Color (Χρώμα) / Contrast (Αντίθεση) / Black (Μαύρο) / Sharpness (Οξύτητα)

Ρυθμίζει το αντίστοιχο στοιχείο.

Dimmer (Διαβ.Φωτ)

Επιλογή της λειτουργίας διαβάθμισης φωτισμού.

ON: Ενεργοποίηση της διαβάθμισης φωτισμού για την οθόνη και τα πλήκτρα.

OFF: Απενεργοποίηση της διαβάθμισης φωτισμού για την οθόνη και τα πλήκτρα.

SYNC (προεπιλογή): Ενεργοποιεί ή απενεργοποιεί τη λειτουργία διαβάθμισης φωτισμού παράλληλα με την ενεργοποίηση ή την απενεργοποίηση του διακόπτη ελέγχου φώτων του οχήματος.

NAV-SYNC: Ενεργοποιεί ή απενεργοποιεί τη λειτουργία διαβάθμισης φωτισμού, σύμφωνα με τη ρύθμιση Ημέρας/Νύχτας του συστήματος πλοήγησης.

Mode (Λειτουργία) (μόνο οθόνη αναπαραγωγής)

Επιλέξτε λειτουργία οθόνης.

Full (Πλήρης): Λειτουργία πλήρους οθόνης

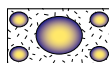

Just (Ακριβώς): Λειτουργία ακριβούς προσαρμογής της εικόνας

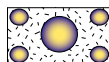

Zoom: Λειτουργία μεγέθυνσης της εικόνας

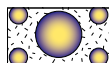

Normal (Κανονική): Λειτουργία κανονικής εικόνας

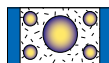

ΣΗΜΕΙΩΣΗ

- Τα στοιχεία ρύθμισης διαφέρουν, ανάλογα με την πηγή.
- Αυτή η λειτουργία μπορεί να εκτελεστεί, μόνο όταν είναι δεμένο το χειρόφρενο.
- Η ποιότητα της εικόνας μπορεί να ρυθμιστεί ξεχωριστά για κάθε πηγή.

Ρύθμιση συστήματος

ΣΗΜΕΙΩΣΗ

- Όλες οι λειτουργίες χειρισμού, που περιγράφονται σε αυτήν την ενότητα μπορούν να εκκινηθούν από το μενού πολλαπλών λειτουργιών.

1 Αγγίξτε το [] σε οποιαδήποτε οθόνη.

Το γρήγορο μενού εμφανίζεται.

2 Αγγίξτε το [SETUP] (ΡΥΘΜ).

3 Αγγίξτε το [System] (Σύστημα).



Η οθόνη συστήματος εμφανίζεται.
Βλέπε παρακάτω ενότητα για την κάθε ρύθμιση.

- Ρύθμιση της διεπαφής χρήστη ([Σελ.117](#))
- Ρύθμιση ασφαλείας ([Σελ.118](#))
- Ρύθμιση μνήμης ([Σελ.119](#))

Διεπαφή χρήστη

Μπορείτε να ρυθμίσετε τις παραμέτρους διεπαφής χρήστη.

1 Αγγίξτε το [User Interface] (Διεπαφή χρήστη) στη λίστα.

Η οθόνη Διεπαφής Χρήστη εμφανίζεται.

2 Ρυθμίστε τα επιμέρους στοιχεία σύμφωνα με τα παρακάτω.



Beep/ Σύντ.ήχος

Ενεργοποιεί ή απενεργοποιεί τον τόνο αφής πλήκτρων.

Η προεπιλεγμένη ρύθμιση είναι το "ON".

Language/ Γλώσσα

Επιλέξτε τη γλώσσα, που χρησιμοποιείται για την οθόνη ελέγχου και τα στοιχεία ρύθμισης. Βλέπε [Ρύθμιση γλώσσας \(Σελ.118\)](#).



Text Scroll/ ΚύλισηΚειμ

Επιτρέπει την κύλιση του απεικονιζόμενου κειμένου στην οθόνη ελέγχου πηγής. Επιλέξτε μεταξύ των "Auto" (Αυτο) / "Once" (Μία Φ) / "OFF".

Auto (Αυτο) (προεπιλογή): Πραγματοποιεί αυτόματα κύλιση του κειμένου.

Once (Μία Φ): Επιτρέπει την αυτόματη κύλιση του κειμένου μόνο μία φορά, όταν πραγματοποιείται ενημέρωση.

OFF: Δεν πραγματοποιείται αυτόματα κύλιση του κειμένου.

NAV Key Longer than 1 Second/ NAV κλειδί περισσότερο από 1 δευτ.

Μπορείτε να ρυθμίσετε τη λειτουργία που θα εκτελείται με πάτημα του πλήκτρου NAV για 1 δευτερόλεπτο. Επιλέξτε μεταξύ "V.OFF"/"CAM".

V.OFF (προεπιλογή): Κλείνει την οθόνη.

CAM: Αλλαγή σε απεικόνιση βίντεο μπροστινής ή πίσω κάμερας.*

Secondary/ Δευτερεύουσα

Ρυθμίζει εάν θέλετε να απεικονίζονται οι πληροφορίες πλοήγησης στην οθόνη ήχου ή αντιστρόφως. Η προεπιλεγμένη ρύθμιση είναι το "ON".

Vehicle Information/ Πληροφορίες Οχήματος

Εμφανίζει τις πληροφορίες οχήματος.

Για αυτή τη λειτουργία απαιτείται ένας προσαρμογέας εμπορίου. Συμβουλευθείτε τον τοπικό αντιπρόσωπο της Kenwood για περισσότερες λεπτομέρειες.

DEMO

Ρύθμιση της λειτουργίας παρουσίασης. Η προεπιλεγμένη ρύθμιση είναι το "ON".

Συνεχίζεται

* Όταν ρυθμίζετε το [Front Camera] (Μπροστά κάμερα) σε OFF, η οθόνη αλλάζει σε πίσω κάμερα και όταν το ρυθμίζετε σε "CMOS-3xx"/"Other" (Άλλο), η οθόνη αλλάζει σε μπροστινή κάμερα. Βλέπε [Ρύθμιση κάμερας \(Σελ.122\)](#)

Ρύθμιση γλώσσας

1 Αγγίξτε το [SET] του [Language] (Γλώσσα) στην οθόνη Διεπαφής Χρήστη.

Η οθόνη Ρύθμισης Γλώσσας εμφανίζεται.

2 Ρυθμίστε τα επιμέρους στοιχεία σύμφωνα με τα παρακάτω.



GUI Language Select/ Επιλέξτε γλώσσα περιβάλλοντος χρήστη

Επιλέξτε τη γλώσσα, που χρησιμοποιείται για το περιβάλλον χρήστη και τις μεθόδους εισαγωγής.

ASR

Επιλέγει τη γλώσσα, που χρησιμοποιείται για τη λειτουργία φωνητικού ελέγχου.

Navigation Language Select/ Επιλέξτε γλώσσα πλοήγησης

Επιλέγει τη γλώσσα, που χρησιμοποιείται για την πλοήγηση.

STT

Επιλέγει τη γλώσσα, που χρησιμοποιείται για τη λειτουργία ομιλία σε κείμενο (STT).

TTS

Επιλέγει τη γλώσσα, που χρησιμοποιείται για τη λειτουργία κείμενο σε ομιλία (TTS).

3 Αγγίξτε το [Enter].

ΣΗΜΕΙΩΣΗ

- Για να ακυρώσετε τη ρύθμιση γλώσσας, αγγίξτε το [Cancel] (Άκυρο).

Ρύθμιση ασφαλείας

Μια κόκκινη ενδεικτική λυχνία αναβοσβήνει στη μονάδα μετά τη ρύθμιση του ACC σε OFF, ως αντικλεπτική προειδοποίηση.

Όταν ρυθμίζεται σε "ON" (προεπιλογή), η ενδεικτική λυχνία ασφαλείας στην πρόσοψη αναβοσβήνει, όταν το σύστημα ανάφλεξης του οχήματος είναι απενεργοποιημένο.

1 Αγγίξτε το [Security] (Ασφάλεια) στην οθόνη Μενού Συστήματος.

Η οθόνη Ασφαλείας εμφανίζεται.

2 Αγγίξτε το [ON] ή [OFF] του [SI] (ΔΣ).

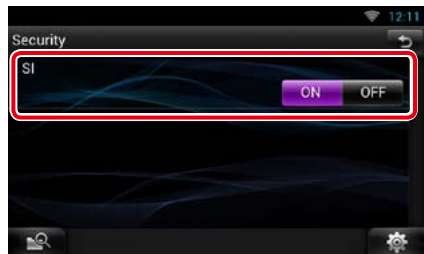

Μνήμη ρυθμίσεων

Οι ρυθμίσεις Audio Control, AV-IN, κάμερας και Audio SETUP μπορούν να αποθηκευτούν στη μνήμη. Οι αποθηκευμένες ρυθμίσεις μπορούν να κληθούν οποιαδήποτε στιγμή. Για παράδειγμα, ακόμη και εάν οι ρυθμίσεις διαγραφούν λόγω αντικατάστασης της μπαταρίας, οι ρυθμίσεις μπορούν να αποκατασταθούν.

1 Αγγίξτε το [SETUP Memory] (Μνήμη ΡΥΘΜΙΣΗΣ) στην οθόνη Μενού Συστήματος.

Η οθόνη Μνήμης ΡΥΘΜΙΣΗΣ εμφανίζεται.

2 Ακολουθήστε τις οδηγίες στην οθόνη.



[Lock] (Κλειδ.) / [Unlock] (Ξεκλ.)*

Κλειδώνει ή ξεκλειδώνει τις ρυθμίσεις για το AV-IN SETUP (Ρύθμιση AV-IN) και το Audio SETUP.

Yes (Ναι)

Αποθηκεύει στη μνήμη ή επαναφέρει τις ρυθμίσεις.

No (Όχι)

Ακυρώνει τη λειτουργία αποθήκευσης στη μνήμη.

Η οθόνη του Μενού ΡΥΘΜΙΣΕΩΝ εμφανίζεται ξανά.

* Όταν έχει επιλεγθεί το [Lock] (Κλειδ.), δεν μπορείτε να αλλάξετε τις ρυθμίσεις για το AV-IN SETUP (Ρύθμιση AV-IN) και το Audio SETUP.

Επίσης εμφανίζεται το σύμβολο κλειδωμένου κλειδιού κάτω από όλα τα εικονίδια ρύθμισης στο μενού ρυθμίσεων.

3 Ακολουθήστε τις οδηγίες στην οθόνη.



Recall (Επαναφ.)

Επαναφέρει τις αποθηκευμένες ρυθμίσεις.

Memory (Μνήμη)

Αποθηκεύει τις τρέχουσες ρυθμίσεις.

Clear

Διαγράφει τις τρέχουσες αποθηκευμένες ρυθμίσεις.

Cancel (Άκυρο)

Ακυρώνει την αποθήκευση στη μνήμη / επαναφορά των ρυθμίσεων.

Ρύθμιση οθόνης

- 1 Αγγίξτε το [] σε οποιαδήποτε οθόνη.
- 2 Αγγίξτε το [SETUP] (ΡΥΘΜ).
Η οθόνη του Μενού ΡΥΘΜΙΣΕΩΝ εμφανίζεται.
- 3 Αγγίξτε το [Display] (Οθόνη).



Η οθόνη για τη ρύθμιση της οθόνης εμφανίζεται.

Βλέπε παρακάτω ενότητα για την κάθε ρύθμιση.

- Έλεγχος γωνίας οθόνης [\(Σελ.120\)](#)
- Ρύθμιση χρώματος πίνακα [\(Σελ.120\)](#)

Ρύθμιση γωνίας οθόνης

Μπορείτε να ρυθμίσετε τη γωνία της οθόνης.

- 1 Αγγίξτε το [Angle] (Γωνία) στην οθόνη του Μενού Οθόνης.
Η οθόνη ρύθμισης γωνίας εμφανίζεται.
- 2 Επιλέξτε έναν αριθμό κάτω από μια γωνία, που αντιπροσωπεύει την επιθυμητή ρύθμιση θέασης της οθόνης.



Η προεπιλεγμένη ρύθμιση είναι το "0".

ΣΗΜΕΙΩΣΗ

- Μπορεί να αποθηκεύσετε την τρέχουσα γωνία οθόνης ως τρέχουσα γωνία κατά την απενεργοποίηση. Αγγίξτε το [Memory] (Μνήμη), όταν έχει επιλεγθεί η επιθυμητή γωνία.
- Η πρόσψη μπορεί να ρυθμιστεί για να ανοίγει αυτόματα όταν απενεργοποιείται το σύστημα ανάφλεξης, έτσι ώστε να μπορεί να αποσυνδεθεί για λόγους προφύλαξης από κλοπή. Αγγίξτε το [ON] (Ενεργοποίηση) του [Auto Open] (Αυτόματο Άνοιγμα).

Συντεταγμένη χρωμάτων οθόνης

Μπορείτε να ρυθμίσετε το χρώμα φωτισμού των πλήκτρων.

Τα επιλεγόμενα στοιχεία διαφέρουν, ανάλογα με τη μονάδα.

- 1 Αγγίξτε το [Color] (Χρώμα) στην οθόνη του Μενού Οθόνης.
Η οθόνη Χρώματος εμφανίζεται.
- 2 Αγγίξτε το [OFF] του [Panel Color Scan] (Σάρ. χρωμ. πίνακα).
- 3 Αγγίξτε το [SET] του [Panel Color Coordinate] (Συντεταγ. χρωμ. πίνακα).

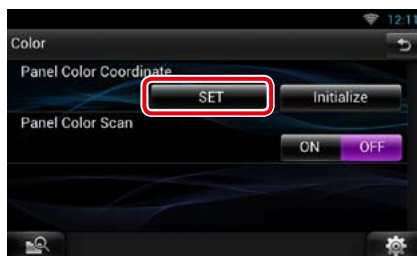

Η οθόνη συντεταγμένης χρωμάτων πίνακα εμφανίζεται.

ΣΗΜΕΙΩΣΗ

- Μπορείτε να αγγίξτε το [SET] ή το [Initialize] (Προετοιμασία), όταν το [Panel Color Scan] (Σάρ. χρωμ. πίνακα) είναι απενεργοποιημένο (Off).
- Αγγίξτε το [Initialize] (Προετοιμασία), για να πραγματοποιήσετε επαναφορά των ρυθμίσεων στις προεπιλεγμένες ρυθμίσεις.

4 Αγγίξτε το επιθυμητό χρώμα.



Καταχώριση πρωτότυπου χρώματος
Μπορείτε να καταχωρήσετε το επιθυμητό πρωτότυπο χρώμα.

1 Αγγίξτε το [Adjust] (Ρύθμιση) στην οθόνη συντεταγμένης χρωμάτων πίνακα.

Η οθόνη συντεταγμένης χρωμάτων RGB πίνακα εμφανίζεται.

2 Χρησιμοποιήστε το [◀] και το [▶], για να ρυθμίσετε όλες τις τιμές χρώματος.



3 Αγγίξτε το επιθυμητό πλήκτρο προεπιλογής για 2 δευτερόλεπτα.

Σάρωση χρωμάτων πίνακα

Μπορείτε να ρυθμίσετε το χρώμα πίνακα σε συνεχή σάρωση του χρωματικού φάσματος.

1 Αγγίξτε το [ON] του [Panel Color Scan] (Σάρ. χρωμ. πίνακα) στην οθόνη χρώματος.

Η σάρωση χρωμάτων πίνακα είναι ενεργοποιημένη.

Ρύθμιση Πλοήγησης

Μπορείτε να ρυθμίσετε τις παραμέτρους της πλοήγησης.

1 Αγγίξτε το [⚙️] σε οποιαδήποτε οθόνη.

2 Αγγίξτε το [SETUP] (ΡΥΘΜ).

Η οθόνη του Μενού ΡΥΘΜΙΣΕΩΝ εμφανίζεται.

3 Αγγίξτε το [Navigation] (Πλοήγηση).



Η οθόνη ΡΥΘΜΙΣΗΣ πλοήγησης εμφανίζεται.

4 Ρυθμίστε τα επιμέρους στοιχεία σύμφωνα με τα παρακάτω.



NAV Interrupt Speaker/ Ηχείο διακ. πλοήγησης

Επιλέγει τα ηχεία, που χρησιμοποιούνται για τη φωνητική καθοδήγηση του συστήματος πλοήγησης.

Front L (Μπροστ.Α): Χρησιμοποιεί το εμπρός αριστερό ηχείο για τη φωνητική καθοδήγηση.

Front R (Μπροστ.Δ): Χρησιμοποιεί το εμπρός δεξιό ηχείο για τη φωνητική καθοδήγηση.

Front All (Εμπρός όλα) (προεπιλογή):

Χρησιμοποιεί και τα δύο εμπρός ηχεία για τη φωνητική καθοδήγηση.

Συνεχίζεται

NAV Voice Volume/ Ένταση φωνής πλοήγ.

Ρυθμίζει την ένταση ήχου για τη φωνητική καθοδήγηση του συστήματος πλοήγησης. Η προεπιλεγμένη ρύθμιση είναι το "20".

NAV Mute/ Σίγαση πλοήγησης

Πραγματοποιεί σίγαση της έντασης ήχου των πίσω ηχείων κατά τη φωνητική καθοδήγηση του συστήματος πλοήγησης. Η προεπιλεγμένη ρύθμιση είναι το "ON".

Ρύθμιση κάμερας

Μπορείτε να ρυθμίσετε τις παραμέτρους της κάμερας.

- 1 Αγγίξτε το [] σε οποιαδήποτε οθόνη.
- 2 Αγγίξτε το [SETUP] (ΡΥΘΜ).
Η οθόνη του Μενού ΡΥΘΜΙΣΕΩΝ εμφανίζεται.
- 3 Αγγίξτε το [Camera].



Η οθόνη ΡΥΘΜΙΣΗΣ κάμερας εμφανίζεται.

- 4 Ρυθμίστε τα επιμέρους στοιχεία σύμφωνα με τα παρακάτω.



Rear Camera/ Πίσω κάμερα*1

Επιλέγει τον τύπο της πίσω κάμερας, που χρησιμοποιείται.

CMOS-310: Όταν είναι συνδεδεμένη μια κάμερα της σειράς CMOS-3xx με σερ ID 1.

Other (Άλλο) (προεπιλογή): Όταν είναι συνδεδεμένη μια άλλη κάμερα.

R-CAM Interruption/ Διακοπή Π-KAM

Επιλέγει μια μέθοδο για την αλλαγή της οθόνης. Οι τιμές ρύθμισης είναι ON και OFF.

ON: Αλλάζει σε απεικόνιση βίντεο πίσω κάμερας, όταν επιλέγεται η όπισθεν ή πατιέται το πλήκτρο <NAV>*5 για 1 δευτερόλεπτο.

OFF (προεπιλογή): Αλλάζει σε απεικόνιση βίντεο πίσω κάμερας, όταν πατιέται το πλήκτρο <NAV>*5 για 1 δευτερόλεπτο.

R-CAM Settings/ Ρυθμίσεις Κάμερας Οπισθοπορείας*2

Ρυθμίζει τη σειρά CMOS-3xx με σερ ID 1. Για λεπτομέρειες, βλέπε εγχειρίδιο οδηγιών χρήσης της κάμερας.

Parking Guidelines/ Γραμμές Parking*3

Μπορείτε να εμφανίσετε τις καθοδηγήσεις parking για να κάνετε πιο εύκολο το parking με τη μετακίνηση του λεβιέ στη θέση αντιστροφής (Π).

Η προεπιλεγμένη ρύθμιση είναι το "ON".

Guidelines Setup/ Διαμόρφ. Γραμμών*3

Ρυθμίστε τις καθοδηγήσεις parking. Βλέπε [Ρύθμιση των καθοδηγήσεων parking.](#) (Σελ. 123).

Front Camera/ Μπροστά Κάμερα

Επιλέγει τον τύπο της μπροστινής κάμερας, που χρησιμοποιείται.

CMOS-310: Όταν είναι συνδεδεμένη μια κάμερα της σειράς CMOS-3xx με σερ ID 2.

Other (Άλλο): Όταν είναι συνδεδεμένη μια άλλη κάμερα.

OFF (προεπιλογή): Όταν η μπροστινή κάμερα δεν χρησιμοποιείται.

F-CAM Settings/ Ρυθμίσεις Μπροστά Κάμερας *4

Ρυθμίζει τη σειρά CMOS-3xx με σερ ID 2. Για λεπτομέρειες, βλέπε εγχειρίδιο οδηγιών χρήσης της κάμερας.

- *1 Αυτές οι ρυθμίσεις μπορούν να αλλαχθούν μόνο όταν το χειρόφρενο είναι δεμένο.
- *2 Αυτή η ρύθμιση μπορεί να αλλαχθεί μόνο όταν το χειρόφρενο είναι δεμένο και η «Rear Camera» (Πίσω κάμερα) είναι ρυθμισμένη σε [CMOS-310].
- *3 Αυτή η ρύθμιση μπορεί να αλλαχθεί μόνο όταν η "Rear Camera" (Πίσω κάμερα) είναι ρυθμισμένη σε [Other] (Άλλο).

*4 Αυτή η ρύθμιση μπορεί να αλλαχθεί μόνο όταν το χειρόφρενο είναι δεμένο και η «Front Camera» (Μπροστά Κάμερα) είναι ρυθμισμένη σε [CMOS-310].

*5 Το [NAV Key Longer than 1 Second] (NAV κλειδί περισσότερο από 1 δευτ.) πρέπει να είναι ρυθμισμένο σε «CAM» (Κάμερα). Βλέπε [Διεπαφή χρήστη \(Σελ.117\)](#).

Ρύθμιση των καθοδηγήσεων parking.

- 1 Ακουμπήστε το [ON] (Ενεργοποίηση) του [Parking Guidelines] (Γραμμές Parking) στην οθόνη Κάμερας.
- 2 Αγγίξτε το [Adjust] (Ρύθμιση) του [Guidelines Setup] (Διαμόρφ. Γραμμών) στην οθόνη Κάμερας.
- 3 Ρυθμίστε τις καθοδηγήσεις parking επιλέγοντας την ένδειξη .



4 Ρύθμιση της θέσης της επιλεγμένης ένδειξης .

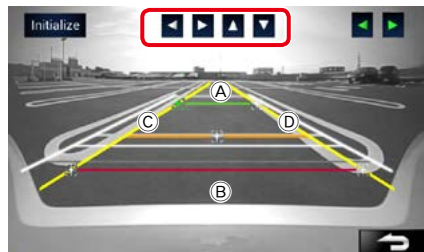

Βεβαιωθείτε ότι το **(A)** και το **(B)** είναι παράλληλα οριζοντίως, και ότι το **(C)** και το **(D)** έχουν το ίδιο μήκος.

• Αγγίξτε και κρατήστε πατημένο το [Initialize] (Προετοιμασία) για να ρυθμίσετε όλες τις ενδείξεις  στην αρχική προεπιλ. θέση.

Πληροφορίες λογισμικού

Έλεγχος της έκδοσης λογισμικού αυτής της μονάδας.

- 1 Αγγίξτε το [] σε οποιαδήποτε οθόνη.
- 2 Αγγίξτε το [SETUP] (ΡΥΘΜ).
Η οθόνη του Μενού ΡΥΘΜΙΣΕΩΝ εμφανίζεται.
- 3 Αγγίξτε το [Software] (Λογισμικό).



Η οθόνη πληροφοριών λογισμικού εμφανίζεται.

- 4 Επιβεβαίωση της έκδοσης λογισμικού. Αγγίξτε το [Update] (Ενημέρωση), όταν απαιτείται.

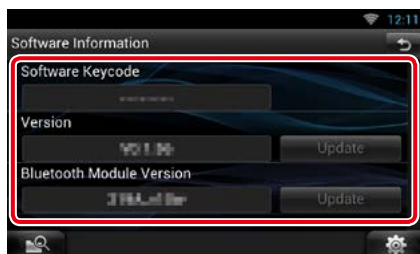

ΣΗΜΕΙΩΣΗ

- Για τον τρόπο ενημέρωσης του λογισμικού, βλέπε το σχετικό εγχειρίδιο διαδικασίας ενημέρωσης, που συνοδεύει το λογισμικό.

Ειδοποίηση ενημέρωσης

Όταν πραγματοποιείται ενημέρωση του προγράμματος, θα ειδοποιηθείτε σχετικά μέσω του εικονιδίου  στη γραμμή κατάστασης.

Προετοιμασία

- Απαιτείται η σύνδεση με το Internet.

Ενημέρωση περιορισμένης έκτασης
Εάν πρόκειται για ενημέρωση περιορισμένης έκτασης, μπορείτε να ενημερώσετε το πρόγραμμα μέσω του Internet.

- 1 Σύρετε τη γραμμή κατάστασης προς τα κάτω.

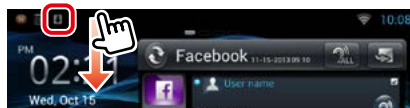

- 2 Αγγίξτε το [Download] (Λήψη), για να ξεκινήσει η λήψη.



Αγγίξτε το [Detail], για να εμφανιστούν οι λεπτομέρειες.

- 3 Αγγίξτε το [Update] (Ενημέρωση).

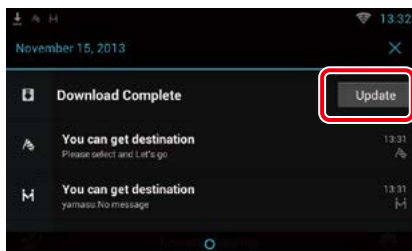

- 4 Αγγίξτε το [Update] (Ενημέρωση), για να ξεκινήσει η ενημέρωση.

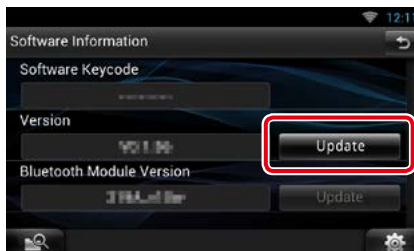

Όταν η ενημέρωση ολοκληρωθεί, εμφανίζεται η ένδειξη "Update completed" (Ολοκλήρωση ενημέρωσης).

Ρύθμιση εισόδου AV

Μπορείτε να ρυθμίσετε τις παραμέτρους της εισόδου AV.

- 1 Αγγίξτε το [] σε οποιαδήποτε οθόνη.
- 2 Αγγίξτε το [**SETUP**] (ΡΥΘΜ).
Η οθόνη του Μενού ΡΥΘΜΙΣΕΩΝ εμφανίζεται.
- 3 Αγγίξτε το [**Source**] (Πηγή).



- 4 Αγγίξτε το [**AV-IN SETUP**] (Ρύθμιση AV-IN) στη λίστα.
Η οθόνη AV-IN SETUP (Ρύθμιση AV-IN) εμφανίζεται.
- 5 Ρυθμίστε τα επιμέρους στοιχεία σύμφωνα με τα παρακάτω.



TV Tuner Control/ Έλεγχος TV Tuner από τρίτους

Ρυθμίστε το κατά τη σύνδεση του δέκτη τηλεόρασης στη θύρα AV INPUT.

- ON:** Ρυθμίστε το στο ON αν συνδέσετε δέκτη τηλεόρασης άλλου κατασκευαστή. Το [AV-IN2 Name] (Όνομα AV-IN2) ρυθμίζεται σε TV. Αν συνδέσετε δέκτη τηλεόρασης της DOS και παρακολουθήσετε τηλεόραση, μπορείτε να εκτελέσετε αυτές τις απλές ενέργειες αγγίζοντας την οθόνη αυτής της μονάδας.
- OFF (προεπιλογή):** Ρυθμίστε το στο OFF αν δεν συνδέσετε δέκτη τηλεόρασης άλλου κατασκευαστή.

AV-IN1 Name (Όνομα AV-IN1) / AV-IN2 Name (Όνομα AV-IN2)

Ορίζει το όνομα, που θα εμφανίζεται, όταν επιλέγεται ένα σύστημα, που είναι συνδεδεμένο μέσω της θύρας AV INPUT. Η προεπιλεγμένη ρύθμιση είναι το "VIDEO" (BINTEO).

Ρύθμιση διεπαφής εξόδου AV

Μπορείτε να επιλέξετε μια πηγή AV για έξοδο μέσω της θύρας εξόδου AV OUTPUT. Η προεπιλεγμένη ρύθμιση είναι το "VIDEO1".

- 1 Αγγίξτε το [] σε οποιαδήποτε οθόνη.
- 2 Αγγίξτε το [**SETUP**] (ΡΥΘΜ).
Η οθόνη του Μενού ΡΥΘΜΙΣΕΩΝ εμφανίζεται.
- 3 Αγγίξτε το [**AV-OUT**].



Η οθόνη Διεπαφής AV-OUT εμφανίζεται.

- 4 Αγγίξτε το [<|] ή [>|] για να ρυθμίσετε το [**AV-OUT**] σε VIDEO, DISC, iPod ή OFF.

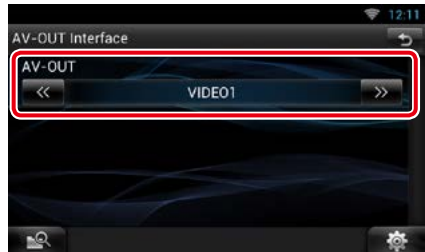

ΣΗΜΕΙΩΣΗ

- Μπορείτε να επιλέξετε το "iPod" μόνο εάν το iPod είναι συνδεδεμένο με αυτή τη μονάδα με το KCA-iP202. Για τη ρύθμιση της σύνδεσης ανατρέξτε στην παράγραφο [Ρύθμιση σύνδεσης iPod/iPhone \(Σελ.77\)](#).

Έλεγχος ήχου

ΣΗΜΕΙΩΣΗ

- Όλες οι λειτουργίες χειρισμού, που περιγράφονται σε αυτήν την ενότητα μπορούν να εκκινηθούν από το μενού πολλαπλών λειτουργιών.

Μπορείτε να πραγματοποιήσετε διάφορες ρυθμίσεις, όπως η ισορρόπηση ήχου ή το επίπεδο Subwoofer.

1 Αγγίξτε το [] σε οποιαδήποτε οθόνη.

2 Αγγίξτε το [Audio] (Ήχος).

Εμφανίζεται η οθόνη Ήχου.

Βλέπε παρακάτω ενότητα για την κάθε ρύθμιση.

- Ρύθμιση ήχου ([Σελ.126](#))
- Έλεγχος ήχου ([Σελ.130](#))
- Έλεγχος ισοσταθμιστή ([Σελ.131](#))
- Έλεγχος εφέ ήχου ([Σελ.133](#))
- Πραγματοποίηση ελέγχου ζώνης ([Σελ.132](#))
- Ρύθμιση της θέσης ακρόασης ([Σελ.134](#))

Ρύθμιση ήχου

1 Αγγίξτε το [] σε οποιαδήποτε οθόνη.

2 Αγγίξτε το [Audio] (Ήχος).

Εμφανίζεται η οθόνη Ήχου.

3 Αγγίξτε το [Audio SETUP].

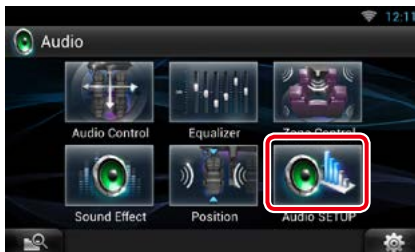

Η οθόνη Ρύθμισης Ήχου εμφανίζεται.



Βλέπε παρακάτω ενότητα για την κάθε ρύθμιση.

- Ρύθμιση των ηχείων ([Σελ.127](#))
- Ρύθμιση του τύπου αυτοκινήτου ([Σελ.129](#))
- Επιλογή DSP ([Σελ.129](#))

Ρύθμιση ηχείων

Μπορείτε να επιλέξετε έναν τύπο ηχείου και το μέγεθός του, για να επιτευχθούν τα καλύτερα δυνατά εφέ ήχου.

Όταν ο τύπος ηχείου και το μέγεθος έχουν ρυθμιστεί, το δίκτυο διασταύρωσης των ηχείων ρυθμίζεται αυτόματα.

1 Αγγίξτε το [Speaker Select] (Επιλ. ηχείου) στην οθόνη ρύθμισης ήχου.

Η οθόνη Επιλογής Ηχείου εμφανίζεται.



2 Αγγίξτε το ηχείο που θέλετε να ρυθμίσετε και ρυθμίστε τα επιμέρους στοιχεία σύμφωνα με τα παρακάτω.



Tweeter

Μπορείτε να ρυθμίσετε το tweeter, όταν επιλέξετε τα εμπρός ηχεία.

None (Κανένα), Small (Μικρό), Middle (Μεσαίο), Large (Μεγάλο)

X'over

Εμφανίζει την οθόνη ρύθμισης διασταύρωσης των ηχείων.

Μπορείτε να προσαρμόσετε τη ρύθμιση διασταύρωσης (crossover), που ρυθμίστηκε αυτόματα, όταν επιλέξατε τον τύπο ηχείων.

Για λεπτομέρειες, βλέπε [Ρύθμιση δικτύου διασταύρωσης \(Σελ.128\)](#)

3 Επιλέξτε ένα μέγεθος ηχείων χρησιμοποιώντας το [◀] και το [▶]. Το μέγεθος των ηχείων διαφέρει, ανάλογα με τον τύπο του ηχείου και τη μονάδα.

Μπροστ

OEM, 8 cm, 10 cm, 12 cm, 13 cm, 16 cm, 17 cm, 18 cm, 4x6, 5x7, 6x8, 6x9, 7x10

Πίσω

None (Κανένα), OEM, 8 cm, 10 cm, 12 cm, 13 cm, 16 cm, 17 cm, 18 cm, 4x6, 5x7, 6x8, 6x9, 7x10

Subwoofer

None (Κανένα), 16 cm, 20 cm, 25 cm, 30 cm, 38 cm over

ΣΗΜΕΙΩΣΗ

- Επιλέξτε το "None" (Κανένα), εάν δεν υπάρχουν τα αντίστοιχα ηχεία.

Ρύθμιση δικτύου διασταύρωσης

Μπορείτε να ρυθμίσετε μια συχνότητα διασταύρωσης των ηχείων.

1 Αγγίξτε το ηχείο, για να ρυθμίσετε τη συχνότητα διασταύρωσης στην οθόνη Επιλογής Ηχείου.

2 Αγγίξτε το [X'over].

Η οθόνη X'over εμφανίζεται.

3 Ρυθμίστε τα επιμέρους στοιχεία σύμφωνα με τα παρακάτω.



TW (Tweeter) Gain *1

Ρυθμίζει το επίπεδο του tweeter. (Όταν έχει επιλεγθεί το Front (Μπροστ) στην οθόνη επιλογής ηχείου)

Gain

Ρυθμίζει το επίπεδο των εμπρός ηχείων, των πίσω ηχείων ή του subwoofer.

Phase (Φάση) *2

Ρυθμίζει τη φάση της εξόδου subwoofer.

Η φάση αντιστρέφεται κατά 180 μοίρες, όταν ρυθμίζεται σε "Reverse" (Αντιστροφή). (Όταν έχει επιλεγθεί το subwoofer στην οθόνη επιλογής ηχείου)

HPF FREQ (HPF ΣΥΧΝ)

Ρύθμιση του υπερηχητικού φίλτρου. (Όταν έχει επιλεγθεί το μπροστινό ή πίσω ηχείο στην οθόνη επιλογής ηχείου)

LPF FREQ (LPF ΣΥΧΝ)

Ρύθμιση του βεθυπερατού φίλτρου. (Όταν έχει επιλεγθεί το subwoofer στην οθόνη επιλογής ηχείου)

Slope (Κλίση) *3

Ρυθμίζει την κλίση διασταύρωσης.

"Large" (Μεγάλο) στο <Ρύθμιση ηχείων>.

*2 Μόνο εάν το "Subwoofer" είναι ρυθμισμένο σε μια λειτουργία εκτός του "None" (Κανένα) στο <Ρύθμιση ηχείων>.

*3 Μόνο εάν το "LPF FREQ" (LPF ΣΥΧΝ) / "HPF FREQ" (HPF ΣΥΧΝ) είναι ρυθμισμένο σε μια λειτουργία εκτός του "Through" στο <X'over>.

*1 Μόνο εάν το "Tweeter" είναι ρυθμισμένο σε "Small" (Μικρό), "Middle" (Μεσαίο),

Ρύθμιση τύπου αυτοκινήτου

Μπορείτε να ρυθμίσετε τον τύπο του αυτοκινήτου και του δικτύου ηχείων κ.λπ.

1 Αγγίξτε το [Car Type] (Τύπος οχήμ.) στην οθόνη ρύθμισης ήχου.

Η οθόνη Τύπου Οχήματος εμφανίζεται.

2 Επιλέξτε τον τύπο του οχήματός σας από τη λίστα.

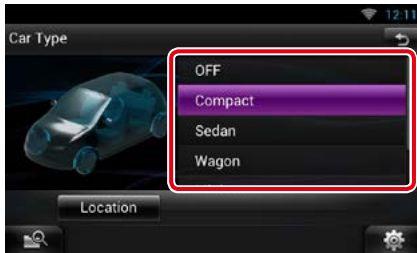

ΣΗΜΕΙΩΣΗ

- Όταν έχει επιλεγθεί ο τύπος του οχήματός σας, η λειτουργία ρύθμισης του χρόνου καθυστέρησης ρυθμίζεται αυτόματα (ρύθμιση χρονισμού της εξόδου ήχου για κάθε κανάλι), έτσι ώστε να επιτυγχάνονται τα καλύτερα δυνατά εφέ περιβάλλοντος ήχου.

Ρύθμιση θέσης ηχείων

1 Στην οθόνη τύπου οχήματος, αγγίξτε το [Location] (Τοποθεσία).

Η οθόνη Θέσης Ηχείου εμφανίζεται.

2 Επιλέξτε τις θέσεις των ηχείων χρησιμοποιώντας το [►].



Front Speaker (Εμπρός ηχείο)

Επιλέξτε τη θέση μεταξύ των "Door" (Πόρτα) / "On Dash" (Στο ταμπλό) / "Under Dash" (Κάτω από το ταμπλό).

Rear Speaker (Πίσω ηχείο)

Επιλέξτε τη θέση μεταξύ των "Door" (Πόρτα) / "Rear Deck" (Πίσω μονάδα, "2nd Row" (2η σειρά) / "3rd Row" (3η σειρά) (Minivan, επιβατηγό βαν).

Επιλογή DSP

Μπορείτε να επιλέξετε εάν θέλετε να χρησιμοποιείται το σύστημα DSP (Digital Signal Processor).

1 Αγγίξτε το [Bypass] ή [Through] του [DSP Select] (Επιλογή DSP) στην οθόνη ρύθμισης ήχου.

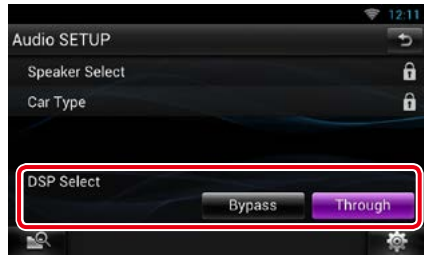

Bypass

Το DSP δεν χρησιμοποιείται.

Through

Το DSP χρησιμοποιείται.

ΣΗΜΕΙΩΣΗ

- Όταν η λειτουργία είναι ρυθμισμένη σε [Bypass], το σύστημα DSP δεν είναι δυνατόν να ρυθμιστεί.

Έλεγχος γενικού ήχου

- 1 Αγγίξτε το [] σε οποιαδήποτε οθόνη.
- 2 Αγγίξτε το [Audio] (Ήχος).
Εμφανίζεται η οθόνη Ήχου.
- 3 Αγγίξτε το [Audio Control] (Στοιχ.ελ. ήχου).



- 4 Ρυθμίστε τα επιμέρους στοιχεία σύμφωνα με τα παρακάτω.

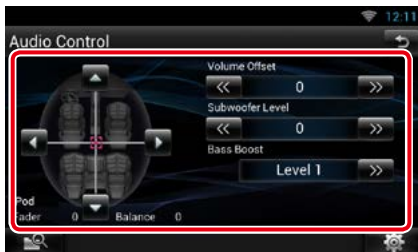

Fader # / Balance # (Ισορροπ. #)

Ρυθμίστε την ισορροπία έντασης στην περιοχή, που αγγίξατε.

Ρυθμίστε με το [◀] και το [▶] την ισορροπία έντασης δεξιά και αριστερά.

Ρυθμίστε με το [▲] και το [▼] την ισορροπία έντασης μπροστά και πίσω.

Volume Offset (Αντιστάθμ. έντασ.)*

Λεπτομερής ρύθμιση της έντασης ήχου της τρέχουσας πηγής, για να ελαχιστοποιηθεί η διαφορά έντασης μεταξύ διαφόρων πηγών.

Subwoofer Level (Επίπ. Subwoofer)

Ρυθμίζει την ένταση του subwoofer. Αυτή η ρύθμιση δεν είναι διαθέσιμη, όταν το subwoofer είναι ρυθμισμένο σε "None" (Κανένα). Βλέπε [Ρύθμιση ηχείων \(Σελ.127\)](#).

Bass Boost (Ενίσχ. μπάσων)

Ρυθμίζει την τιμή ενίσχυσης των μπάσων σε "OFF"/"Level1" (Επίπ.1) / "Level2" (Επίπ.2) / "Level3" (Επίπ.3).

* Εάν προηγουμένως είχατε αυξήσει την ένταση ήχου, χαμηλώστε την μέσω του "Volume Offset" (Αντιστάθμ. έντασ.), διότι διαφορετικά η ένταση του παραγόμενου ήχου μπορεί να είναι ιδιαίτερα υψηλή, εάν περάσετε σε μια άλλη πηγή.

Έλεγχος ισοσταθμιστή

Μπορείτε να ρυθμίσετε τον ισοσταθμιστή, επιλέγοντας τη βελτιστοποιημένη ρύθμιση για κάθε κατηγορία.

- 1 Αγγίξτε το [] σε οποιαδήποτε οθόνη.
- 2 Αγγίξτε το [Audio] (Ήχος).
Εμφανίζεται η οθόνη Ήχου.
- 3 Αγγίξτε το [Equalizer] (Ισοσταθμ.).

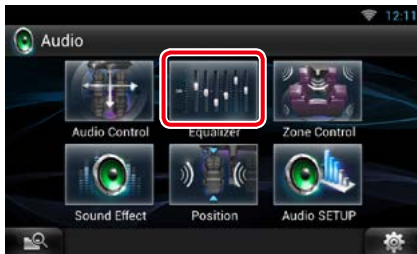

Η οθόνη Ισοσταθμιστή εμφανίζεται.

Έλεγχος καμπύλων EQ

- 1 Επιλέξτε καμπύλη EQ μεταξύ των [Natural], [Rock], [Pops], [Easy], [Top40], [Jazz], [Powerful] (Δυνατό), [iPod] και [User] (Χρήστης).



ΣΗΜΕΙΩΣΗ

- Το [iPod] είναι διαθέσιμο μόνο όταν το iPod είναι επιλεγμένο ως πηγή.

Μη αυτόματος έλεγχος ισοσταθμιστή

Ο ισοσταθμιστής γραφικών δεν μπορεί να ρυθμιστεί, όταν επιλέγεται το [iPod] στην οθόνη ισοσταθμιστή.

- 1 Αγγίξτε το [EQ] στην οθόνη ισοσταθμιστή.
- 2 Αγγίξτε την οθόνη και ρυθμίστε τον ισοσταθμιστή γραφικών σύμφωνα με τις επιθυμίες σας.



περιοχή με ανοιχτό πράσινο πλαίσιο

Ρυθμίστε το επίπεδο της αύξησης Gain αγγίζοντας τις διάφορες μπάρες συχνότητας. Το επίπεδο μπορεί επίσης να ρυθμιστεί με το άγγιγμα των [◀], [▶], [▲] και [▼]. Χρησιμοποιήστε τα [◀] και [▶], για να επιλέξετε συχνότητα καθώς και τα [▲] και [▼], για να ρυθμίσετε το επίπεδο.

EQ INIT (ΑρEQ)

Επιστροφή στο προηγούμενο επίπεδο ρύθμισης του επιπέδου αύξησης.

Flat (Επίπ.)

Η καμπύλη ήχου γίνεται επίπεδη.

Bass EXT (Μπάσα EXT) (Ρυθμίσεις επέκτασης μπάσων)

Όταν είναι ενεργοποιημένο, οι συχνότητες που είναι χαμηλότερες από τα 62,5 Hz ρυθμίζονται στο ίδιο επίπεδο αύξησης με αυτές στα 62,5 Hz.

Loudness

Ρυθμίζει την τιμή ενίσχυσης των χαμηλών και των υψηλών τόνων. "OFF", "Low" (Χαμηλό), "High" (Υψηλό)

SW Level (Επίπεδο SW)

Ρυθμίζει την ένταση του subwoofer. Αυτή η ρύθμιση δεν είναι διαθέσιμη, όταν το subwoofer είναι ρυθμισμένο σε "None" (Κανένα). Βλέπε [Ρύθμιση ηχείων \(Σελ. 127\)](#).

Έλεγχος ζώνης

Μπορείτε να επιλέξετε διαφορετικές πηγές για τις μπροστινές και τις πίσω θέσεις του οχήματος.

- 1 Αγγίξτε το [] σε οποιαδήποτε οθόνη.
- 2 Αγγίξτε το [Audio] (Ήχος).
Εμφανίζεται η οθόνη Ήχου.
- 3 Αγγίξτε το [Zone Control].

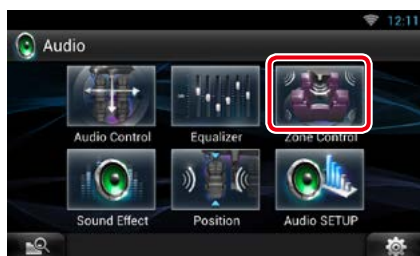

Η οθόνη Ελέγχου Ζώνης εμφανίζεται.

- 4 Αγγίξτε το [Dual Zone] (Δύο ζωνών).



- 5 Ρυθμίστε τις διάφορες πηγές σύμφωνα με τα παρακάτω.



[▶] (Front Source (Μπροστ.πηγή),
Rear Source (Πίσω πηγή))

Επιλέξτε την αντίστοιχη πηγή ήχου.

[▼], [▲] (Rear VOL.) (Πίσω VOL.)

Ρυθμίζει την ένταση του πίσω καναλιού.

[Single Zone] (Μίας ζώνης)

Αγγίξτε, για να απενεργοποιηθεί η λειτουργία δύο ζωνών.

ΣΗΜΕΙΩΣΗ

- Όταν αλλάξει ο ήχος των πίσω ηχείων, αλλάζει επίσης η πηγή ήχου που εξάγεται στον ακροδέκτη εξόδου AV OUTPUT και επιλέγεται η ίδια πηγή με τα πίσω ηχεία.
- Όταν η λειτουργία δύο ζωνών είναι ενεργοποιημένη, οι παρακάτω λειτουργίες δεν είναι διαθέσιμες.
 - Έξοδος από το subwoofer
 - Επίπεδο Subwoofer / Ενίσχυση μπάσων ([Σελ.130](#))
 - Έλεγχος ισοσταθμιστή / Εφέ ήχου / Θέση ακρόασης ([Σελ.131, 133, 134](#))
 - Έλεγχος DSP Bypass / Ρύθμιση ηχείων / Ρύθμιση τύπου οχήματος ([Σελ.129, 127, 129](#))

Εφέ ήχου

Μπορείτε να ρυθμίσετε τα εφέ ήχου.

- 1 Αγγίξτε το [] σε οποιαδήποτε οθόνη.
- 2 Αγγίξτε το [Audio] (Ήχος).
Εμφανίζεται η οθόνη Ήχου.
- 3 Αγγίξτε το [Sound Effect] (Εφέ ήχου).



Η οθόνη Εφέ Ήχου εμφανίζεται.



Βλέπε παρακάτω ενότητα για την κάθε ρύθμιση.

- Ρύθμιση space enhancer [\(Σελ.133\)](#)
- Ρύθμιση Ισοσταθμ. Οδήγησης + [\(Σελ.133\)](#)
- Ρύθμιση της Αντίληψης της Έντασης Ήχου [\(Σελ.134\)](#)
- Ρύθμιση Realizer ή Supreme [\(Σελ.134\)](#)

Space Enhancer

- 1 Αγγίξτε το [Space Enhancer] στην οθόνη εφέ ήχου.



Η οθόνη Space Enhancer εμφανίζεται.

- 2 Αγγίξτε το [Small] (Μικρό), [Large] (Μεγάλο) ή [OFF].

Οι τιμές ρύθμισης καταδεικνύουν το επίπεδο του ηχητικού τοπίου.

Ισοσταθμ. Οδήγησης +

Η ποιότητα του ήχου βελτιστοποιείται αυτόματα ανάλογα με την τρέχουσα ταχύτητα του αυτοκινήτου με βάση το GPS.

- 1 Αγγίξτε το [ON] ή [OFF] του [Drive Equalizer+].

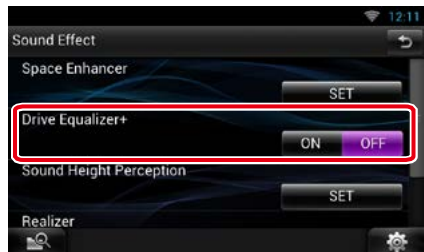

■ Αντίληψη της Έντασης Ήχου

Μπορείτε να ρυθμίσετε εικονικά την ένταση των ηχείων ώστε να ταιριάζει με την επιθυμητή θέση ακρόασης.

- 1 **Αγγίξτε το [Sound Height Perception] (Ύψος εστίασης ήχου) στην οθόνη Εφέ ήχου.**

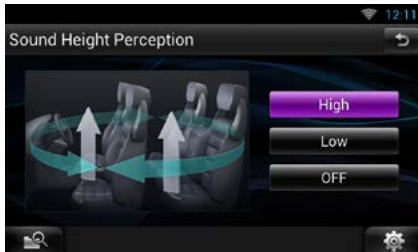

Εμφανίζεται η οθόνη Αντίληψης της Έντασης Ήχου.

- 2 **Επιλέξτε για την εικονική ένταση των ηχείων μεταξύ των επιλογών [High] (Υψηλό), [Low] (Χαμηλό) ή [OFF] (Απενεργοποίηση).**

■ Realizer και Supreme

Μπορείτε να αποκαταστήσετε τον ήχο που χάθηκε λόγω συμπίεσης του ήχου, για να επιτευχθεί ένας ρεαλιστικός ήχος.

- 1 **Αγγίξτε την οθόνη στην οθόνη εφέ ήχου.**



Realizer

Το Realizer είναι μια λειτουργία βελτίωσης του ήχου και ενίσχυσης των χαμηλών συχνοτήτων (ενίσχυση μπάσων).

Επιλέξτε το επίπεδο μεταξύ των "OFF" / "Level1" (Επίπ.1) / "Level2" (Επίπ.2) / "Level3" (Επίπ.3).

Supreme

Ενεργοποιεί ή απενεργοποιεί τη λειτουργία Supreme.

Τεχνολογία υπολογισμού και συμπλήρωσης μέσω ενός αποκλειστικού αλγόριθμου της περιοχής υψηλών συχνοτήτων, που αποκόπτεται κατά την κωδικοποίηση.

Αυτή η λειτουργία λειτουργεί με τις πηγές DVD MEDIA (MEZO DVD), USB, SD και iPod.

Θέση ακρόασης

Μπορείτε να ρυθμίσετε τα εφέ ήχου σύμφωνα με την επιθυμητή θέση ακρόασης.

- 1 **Αγγίξτε το [] σε οποιαδήποτε οθόνη.**
- 2 **Αγγίξτε το [Audio] (Ήχος).**
Εμφανίζεται η οθόνη Ήχου.
- 3 **Αγγίξτε το [Position] (Θέση).**



Η οθόνη Θέσης εμφανίζεται.

- 4 **Επιλέξτε τη θέση ακρόασης μεταξύ των [Front R] (μπροστά δεξιά), [Front L] (μπροστά αριστερά), [Front All] (εμπρός όλα) και [All] (όλα) χρησιμοποιώντας τα [◀] και [▶].**



Έλεγχος θέσης DTA

Μπορείτε να πραγματοποιήσετε λεπτομερή ρύθμιση της θέσης ακρόασης.

- 1 Στην οθόνη θέσης, αγγίξτε το [Adjust] (Ρύθμιση).
- 2 Επιλέξτε το ηχείο, που θέλετε να ρυθμίσετε, αγγίζοντας το εικονίδιο του ηχείου.



- 3 Ρυθμίστε το DTA σύμφωνα με τα παρακάτω.



[◀], [▶]

Προσαρμόστε τις ρυθμίσεις της θέσης DTA.

Gain

Αγγίξτε για να ρυθμίσετε την τιμή αύξησης Gain του κάθε ηχείου.

Initialize (Προετοιμασία)

Προετοιμάζει τις τιμές ρύθμισης.

ΣΗΜΕΙΩΣΗ

- Πραγματοποιήστε τη λεπτομερή ρύθμιση του χρόνου καθυστέρησης της εξόδου ηχείου, που περιγράφεται σε αυτό το σημείο, για να δημιουργήσετε ένα πιο κατάλληλο περιβάλλον για το όχημά σας.
- Εάν καθορίσετε την απόσταση από το κέντρο της τρέχουσας ρυθμισμένης θέσης ακρόασης ως αυτό το σημείο, για να δημιουργήσετε ένα πιο κατάλληλο περιβάλλον για το όχημά σας.

- ① Ορίστε το κέντρο της τρέχουσας ρυθμισμένης θέσης ακρόασης ως το σημείο αναφοράς.
- ② Μετρήστε τις αποστάσεις από το σημείο αναφοράς μέχρι το ηχείο.
- ③ Υπολογίστε τις διαφορές ανάμεσα στην απόσταση του πιο μακρινού ηχείου και των άλλων ηχείων.
- ④ Καταχωρήστε τις διαφορές, που υπολογίσατε στο βήμα 3 για τα επιμέρους ηχεία.
- ⑤ Ρυθμίστε την τιμή αύξησης Gain για τα επιμέρους ηχεία. Μια εικόνα ήχου θα μετακινηθεί προς το ηχείο με την αυξημένη τιμή Gain.

Παράδειγμα: Όταν έχει επιλεγθεί το [Front All] (Εμπρός όλα) ως θέση ακρόασης

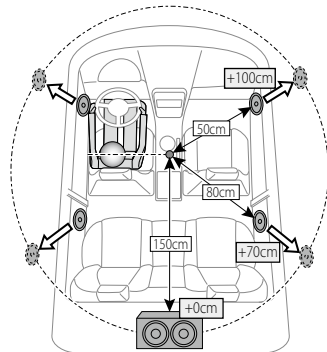

Τηλεχειριστήριο

Ο χειρισμός αυτής της μονάδας μπορεί να πραγματοποιηθεί μέσω του τηλεχειριστηρίου.

▲ ΠΡΟΣΟΧΗ

- Τοποθετήστε το τηλεχειριστήριο σε ένα σημείο, στο οποίο δεν μπορεί να μετακινηθεί λόγω φρεναρίσματος ή άλλων ενεργειών οδήγησης. Εάν το τηλεχειριστήριο πέσει κάτω και σφηνώσει κάτω από τα πεντάλ κατά την οδήγηση, ενδέχεται να προκληθούν επικίνδυνες καταστάσεις.
- Μην αφήνετε την μπαταρία κοντά σε φωτιά ή απευθείας εκτεθειμένη σε ηλιακή ακτινοβολία. Σε μια τέτοια περίπτωση, μπορεί να προκληθεί φωτιά, έκρηξη ή υπερβολική αύξηση της θερμοκρασίας.
- Μην επαναφορτίζετε, βραχυκυκλώνετε, αποσυναρμολογείτε ή θερμαίνετε την μπαταρία και μην την τοποθετείτε σε ανοιχτή φωτιά. Σε μια τέτοια περίπτωση, ενδέχεται να προκληθεί διαρροή υγρών από την μπαταρία. Εάν τα υγρά αυτά έρθουν σε επαφή με τα μάτια ή τα ρούχα σας, ξεπλύντε αμέσως με νερό και συμβουλευθείτε ένα γιατρό.
- Κρατήστε την μπαταρία μακριά από παιδιά. Στην απίθανη περίπτωση κατάποσης της μπαταρίας από ένα παιδί, συμβουλευθείτε αμέσως ένα γιατρό.

Τοποθέτηση της μπαταρίας

Εάν το τηλεχειριστήριο λειτουργεί μόνο σε κοντινές αποστάσεις ή δεν λειτουργεί καθόλου, ενδέχεται να έχουν αποφορτιστεί οι μπαταρίες.

Σε μια τέτοια περίπτωση, αντικαταστήστε και τις δύο μπαταρίες με καινούργιες.

- 1** Τοποθετήστε δύο μπαταρίες μεγέθους "AAA"/"R03" με τους πόλους ⊕ και ⊖ στη σωστή θέση, σύμφωνα με την εικόνα στο εσωτερικό της θήκης.

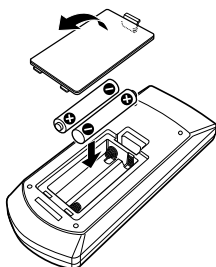

Λειτουργίες των πλήκτρων του τηλεχειριστηρίου

Αλλαγή της λειτουργίας χειρισμού

Οι λειτουργίες, που εκτελούνται από το τηλεχειριστήριο, διαφέρουν ανάλογα με τη θέση του διακόπτη λειτουργίας.

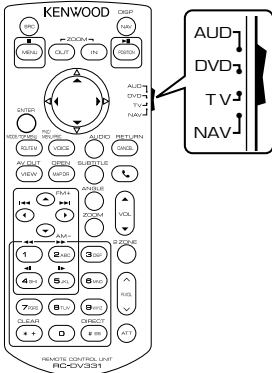

Λειτουργία AUD

Επιλέξτε αυτή τη λειτουργία, όταν ελέγχετε μια επιλεγμένη πηγή ή την πηγή ραδιοφώνου κ.λπ.

Λειτουργία DVD

Επιλέξτε αυτή τη λειτουργία, όταν αναπαράγεται ένα μέσο δίσκου συμπεριλ. των DVD, VCD και CD.

Λειτουργία NAV

Επιλέξτε αυτή τη λειτουργία, όταν ελέγχετε τη λειτουργία πλοήγησης.

ΣΗΜΕΙΩΣΗ

- Όταν ελέγχετε ένα player, το οποίο δεν είναι ενσωματωμένο στη μονάδα, επιλέξτε τη λειτουργία "AUD".

Λειτουργία απευθείας αναζήτησης

Χρησιμοποιώντας το τηλεχειριστήριο, μπορείτε να μεταβείτε απευθείας στο επιθυμητό αρχείο, κομμάτι, κεφάλαιο κ.λπ. εισαγάγοντας τον αριθμό, που αντιστοιχεί στο περιεχόμενο.

ΣΗΜΕΙΩΣΗ

- Αυτή η λειτουργία δεν είναι δυνατή να εκτελεστεί για τη συσκευή USB και το iPod.

1 Πατήστε επαναλαμβανόμενα το πλήκτρο <BS>, μέχρι να εμφανιστεί το επιθυμητό περιεχόμενο.

Τα διαθέσιμα περιεχόμενα διαφέρουν, ανάλογα με την πηγή.

DVD

Αριθμός τίτλου / Αριθμός κεφαλαίου / Χρόνος αναπαραγωγής / Αριθμός στοιχείου*

* Η χρήση αυτής της λειτουργίας ενδέχεται να μην είναι δυνατή με ορισμένους δίσκους ή ορισμένες σκηνές.

VCD 1.X και 2.X (PBC OFF)

Αριθμός κομματιού

VCD 2.X (PBC ON)

Αριθμός σκηνής / Αριθμός

CD μουσικής

Αριθμός κομματιού / Χρόνος αναπαραγωγής

Αρχεία ήχου

Αριθμός φακέλου / Αριθμός αρχείου

Ραδιόφωνο

Τιμή συχνότητας

2 Καταχωρήστε τον αριθμό του περιεχομένου, που θέλετε να αναπαράγετε, χρησιμοποιώντας το αριθμητικό πληκτρολόγιο.

3 Για DVD ή VCD, πατήστε το πλήκτρο <POSITION>.

Για CD μουσικής ή αρχεία ήχου,



πατήστε το πλήκτρο <POSITION>.

Για ραδιόφωνο, πατήστε το πλήκτρο <<> ή <>>.

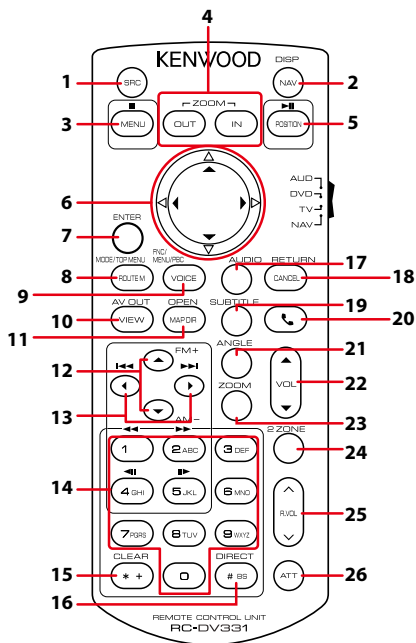
Αναπαράγεται το περιεχόμενο που καταχωρήσατε.



	Όνομα πλήκτρου	Θέση του διακόπτη λειτουργίας	Λειτουργία
1	SRC	AUD, DVD	Αλλαγή στην πηγή, που θέλετε να αναπαραχθεί. Στη λειτουργία hands-free, κατεβάζει το ακουστικό.
2	NAV	—	Εναλλαγή της οθόνης πλοήγησης και της οθόνης των πηγών.
3	MENU	DVD	Διακόπτει την αναπαραγωγή και αποθηκεύει στη μνήμη το σημείο, στο οποίο σταμάτησε ο δίσκος. Το τελευταίο σημείο διαγράφεται με το διπλό πάτημα.
		NAV	Εμφανίζει το κύριο μενού.
4	OUT, IN	NAV	Μεγέθυνση ή σμίκρυνση του χάρτη πλοήγησης.
5	POSITION	AUD, DVD	Παύση του κομματιού ή του αρχείου και επανέναρξη της αναπαραγωγής με διπλό πάτημα. Σε πηγή ραδιοφώνου στη λειτουργία AUD, αλλάζει τη λειτουργία αναζήτησης.
		NAV	Εμφανίζει την τρέχουσα θέση.
6	Πλήκτρο δρομέα	DVD	Μετακίνηση του δρομέα στο μενού του DVD.
		NAV	Μετακίνηση του δρομέα ή κύλιση στο χάρτη.
7	ENTER	DVD	Εκτέλεση της επιλεγμένης λειτουργίας.
		NAV	<ul style="list-style-type: none"> • Καταχώριση της επιλεγμένης λειτουργίας. • Εκτέλεση της επιλεγμένης λειτουργίας.
8	ROUTE M	AUD	Η λειτουργία της οθόνης αλλάζει κάθε φορά, που πατάτε αυτό το πλήκτρο κατά την αναπαραγωγή βίντεο.
		DVD	Επιστροφή στο πάνω μενού του DVD.
		NAV	Εμφανίζει το μενού επιλογής διαδρομής.

	Όνομα πλήκτρου	Θέση του διακόπτη λειτουργίας	Λειτουργία
9	VOICE	AUD	Ενεργοποίηση / απενεργοποίηση της οθόνης πλοήγησης.
		DVD	Εμφανίζει το μενού DVD. Ενεργοποιεί ή απενεργοποιεί τον έλεγχο αναπαραγωγής κατά την αναπαραγωγή ενός VCD.
		NAV	Εκφώνηση της φωνητικής καθοδήγησης.
10	VIEW	AUD, DVD	Αλλαγή στην πηγή AV, που θέλετε να εξαχθεί.
		NAV	Εναλλαγή της απεικόνισης χάρτη 2D και 3D.
11	MAP DIR	AUD, DVD	Αλλαγή της γωνίας οθόνης με κάθε πάτημα.
		NAV	Εναλλαγή της απεικόνισης χάρτη πλοήγησης με προσανατολισμό προς την κατεύθυνση κίνησης και προς το βορρά.
12	▲/▼	AUD, DVD	Επιλογή του προς αναπαραγωγή φακέλου. Σε πηγή ραδιοφώνου στη λειτουργία AUD, αλλάζει τις μπάντες λήψης.
13	◀/▶	AUD, DVD	Επιλογή του προς αναπαραγωγή κομματιού ή αρχείου. Σε πηγή ραδιοφώνου στη λειτουργία AUD, αλλάζει στους σταθμούς εκπομπής, που λαμβάνονται από τη μονάδα.
14	Αριθμητικό πληκτρολόγιο	AUD	Καθορίζει το αριθμό αναζήτησης στην απευθείας αναζήτηση. Για λεπτομέρειες σε σχέση με τη λειτουργία απευθείας αναζήτησης, βλέπε Λειτουργία απευθείας αναζήτησης (Σελ. 137) .
		DVD	<ul style="list-style-type: none"> • Πατήστε [1] [2] για γρήγορη κίνηση εμπρός/πίσω. Αλλαγή της ταχύτητας γρήγορης κίνησης εμπρός/πίσω κάθε φορά, που πατάτε αυτό το πλήκτρο.* • Πατήστε [4] [5] για αργή κίνηση εμπρός/πίσω. Αλλαγή της ταχύτητας αργής αναπαραγωγής κάθε φορά, που πατάτε αυτό το πλήκτρο.* *Μόνο DVD
15	* +	DVD	Διαγραφή του αριθμού.
16	# BS	AUD, DVD	Αλλαγή σε λειτουργία απευθείας αναζήτησης. Για λεπτομέρειες σε σχέση με τη λειτουργία απευθείας αναζήτησης, βλέπε Λειτουργία απευθείας αναζήτησης (Σελ. 137) .
17	AUDIO	DVD	Αλλαγή της γλώσσας φωνής κάθε φορά, που πατάτε αυτό το πλήκτρο.
18	CANCEL	DVD	Εμφάνιση της προηγούμενης οθόνης.
		NAV	Ακυρώνει τις ενέργειες χειρισμού.
19	SUBTITLE	DVD	Αλλάζει τη γλώσσα υποτίτλων.
20		–	Απάντηση εισερχόμενης κλήσης.
21	ANGLE	DVD	Αλλαγή της γωνίας εικόνας κάθε φορά, που πατάτε αυτό το πλήκτρο.
22	Vol ▲▼	–	Ρυθμίζει την ένταση του ήχου.
23	ZOOM	DVD	Εναλλαγή της αναλογίας zoom (1, 2, 3, Off) κάθε φορά, που πατάτε αυτό το πλήκτρο.
24	2 ZONE	AUD, DVD	Ενεργοποιεί και απενεργοποιεί τη λειτουργία δύο ζωνών.
25	R.VOL 	–	Ρύθμιση της έντασης ήχου στον πίσω χώρο, όταν η λειτουργία δύο ζωνών είναι ενεργοποιημένη.
26	ATT	–	Μείωση της έντασης με το πάτημα του πλήκτρου μία φορά. Επαναφορά της προηγούμενης έντασης ήχου με το πάτημα του πλήκτρου δύο φορές.

Αντιμετώπιση προβλημάτων

Προβλήματα και λύσεις

Εάν παρουσιαστεί κάποιο πρόβλημα, ελέγξτε πρώτα τον παρακάτω πίνακα για τις πιθανές αιτίες.

- Ορισμένες λειτουργίες αυτής της μονάδας ενδέχεται να είναι απενεργοποιημένες, λόγω κάποιας ρύθμισης που έχει πραγματοποιηθεί στη μονάδα.
- Ένα πρόβλημα, που μπορεί να φαίνεται ως δυσλειτουργία της μονάδας σας, ενδέχεται να αποτελεί απλά αποτέλεσμα ενός ελαφρώς λανθασμένου χειρισμού ή συνέπεια λανθασμένης καλωδίωσης.

■ Σχετικά με τις ρυθμίσεις

Πρόβλημα	Αιτία	Λύση
<ul style="list-style-type: none">• Δεν μπορώ να ρυθμίσω το subwoofer.• Δεν μπορώ να ρυθμίσω τη φάση του subwoofer.• Δεν αναπαράγεται ήχος από το subwoofer.• Δεν μπορώ να ρυθμίσω το βεθυπερατό φίλτρο.• Δεν μπορώ να ρυθμίσω το υψηπερατό φίλτρο.	Το subwoofer δεν είναι ρυθμισμένο σε ON.	Ρυθμίστε το subwoofer σε ON. Βλέπε Ρύθμιση ηχείων (Σελ. 127) .
	Η λειτουργία δύο ζωνών είναι ενεργοποιημένη.	Ρυθμίστε τη λειτουργία δύο ζωνών σε OFF. Βλέπε Έλεγχος ζώνης (Σελ. 132) .
<ul style="list-style-type: none">• Δεν μπορώ να επιλέξω τον προορισμό εξόδου της δευτερεύουσας πηγής στη λειτουργία δύο ζωνών.• Δεν μπορώ να ρυθμίσω την ένταση των πίσω ηχείων.	Η λειτουργία δύο ζωνών είναι απενεργοποιημένη.	Ρυθμίστε τη λειτουργία δύο ζωνών σε ON. Βλέπε Έλεγχος ζώνης (Σελ. 132) .
	<ul style="list-style-type: none">• Δεν μπορώ να ρυθμίσω τον ισοσταθμιστή.• Δεν μπορώ να ρυθμίσω το δίκτυο διασταύρωσης.	Η λειτουργία δύο ζωνών είναι ενεργοποιημένη.
Το "DSP Select" (Επιλογή DSP) έχει ρυθμιστεί σε "Bypass".		Ρυθμίστε το "DSP Select" (Επιλογή DSP) σε "Through". Βλέπε Επιλογή DSP (Σελ. 129) .

■ Σχετικά με τις λειτουργίες ήχου

Πρόβλημα	Αιτία	Λύση
Η ραδιοφωνική λήψη δεν είναι καλή.	Η κεραία του αυτοκινήτου είναι κατεβασμένη.	Ανοίξτε την κεραία μέχρι το τέρμα.
	Το καλώδιο ελέγχου κεραίας δεν είναι συνδεδεμένο.	Συνδέστε σωστά το καλώδιο. Βλέπε "Σύνδεση" στις Συνοπτικές οδηγίες χρήσης.
Δεν είναι δυνατή η αναπαραγωγή αρχείων ήχου, που είναι αποθηκευμένα σε ένα δίσκο.	Το "CD Read" (Ανάγν. CD) είναι ρυθμισμένο στο "2".	Ρυθμίστε το "CD Read" (Ανάγν. CD) στο "1". Βλέπε Ρύθμιση δίσκου (Σελ.63) .

Πρόβλημα	Αιτία	Λύση
Δεν μπορεί να επιλέξω ένα φάκελο.	Η λειτουργία αναπαραγωγής με τυχαία σειρά είναι ενεργοποιημένη.	Απενεργοποιήστε τη λειτουργία αναπαραγωγής με τυχαία σειρά.
Δεν είναι δυνατή η επανάληψη της αναπαραγωγής κατά την αναπαραγωγή VCD.	Η λειτουργία PBC είναι ενεργοποιημένη.	Απενεργοποιήστε τη λειτουργία PBC.
Ο συγκεκριμένος δίσκος δεν μπορεί να αναπαραχθεί, αλλά ένας άλλος δίσκος αναπαράγεται κανονικά.	Ο δίσκος έχει ρυπανθεί.	Καθαρίστε το δίσκο. Βλέπε Προληπτικά μέτρα για το χειρισμό των δίσκων (Σελ.4) .
	Ο δίσκος έχει εκτεταμένες γρατσουνιές.	Δοκιμάστε έναν άλλο δίσκο.
Παρουσιάζονται αναπηδήσεις ήχου κατά την αναπαραγωγή ενός αρχείου ήχου.	Ο δίσκος έχει γρατσουνιές ή έχει ρυπανθεί.	Καθαρίστε το δίσκο. Βλέπε Προληπτικά μέτρα για το χειρισμό των δίσκων (Σελ.4) .
	Η κατάσταση της εγγραφής είναι κακή.	Ξαναγράψτε το αρχείο ή χρησιμοποιήστε έναν άλλο δίσκο.
Ο ήχος διακόπτεται στο ΑΥΡΕΟ!	Το περιβάλλον επικοινωνίας δεν είναι σταθερό.	Ο ήχος ενδέχεται να διακοπεί ανάλογα με το περιβάλλον επικοινωνίας και την κατάσταση λειτουργίας αυτής της μονάδας.
	Ο ήχος αναπαράγεται στο φόντο.	

Λοιπά

Πρόβλημα	Αιτία	Λύση
Ο τόνος του αισθητήρα αφής δεν ακούγεται.	Χρησιμοποιείται η υποδοχή προενίσχυσης (Preout).	Ο τόνος του αισθητήρα αφής δεν μπορεί να εξαχθεί από την υποδοχή προενίσχυσης.

Μηνύματα σφάλματος

Σε περίπτωση λανθασμένου χειρισμού της μονάδας, η αιτία του προβλήματος εμφανίζεται με μορφή μηνύματος στην οθόνη.

Μήνυμα σφάλματος	Αιτία	Λύση
Protect (Προστασία)	Το προστατευτικό κύκλωμα ενεργοποιήθηκε λόγω βραχυκυκλώματος ενός καλωδίου ηχείου ή επαφής του καλωδίου με το αμάξωμα του αυτοκινήτου.	Συνδέστε ή μονώστε σωστά το καλώδιο του ηχείου και πατήστε το πλήκτρο <Reset> (Σελ.143) .
Hot Error (Σφ. θερμ.)	Εάν η εσωτερική θερμοκρασία της μονάδας υπερβεί τους 60°C, ενεργοποιείται το κύκλωμα προστασίας και ενδέχεται να μην είναι δυνατός ο χειρισμός της μονάδας.	Χρησιμοποιήστε και πάλι τη μονάδα, αφού μειωθεί η θερμοκρασία της.

Μήνυμα σφάλματος	Αιτία	Λύση
Mecha Error (Μηχαν. σφ.)	Το disc player παρουσιάζει δυσλειτουργία.	Εξάγετε το δίσκο και προσπαθήστε να τον εισάγετε εκ νέου. Επικοινωνήστε με τον αντιπρόσωπο της Kenwood, εάν αυτή η ενδεικτική λυχνία συνεχίσει να αναβοσβήνει ή εάν δεν είναι δυνατή η εξαγωγή του δίσκου.
Disc Error (Σφ. δίσκου)	Έχει τοποθετηθεί ένας δίσκος, που δεν είναι δυνατόν να αναπαραχθεί.	Αλλάξτε το δίσκο. Βλέπε Αναπαραγόμενα μέσα και αρχεία (Σελ. 144) .
Read Error (Σφ. ανάγν.)	Ο δίσκος έχει ρυπανθεί.	Καθαρίστε το δίσκο. Βλέπε Προληπτικά μέτρα για το χειρισμό των δίσκων (Σελ.4) .
	Ο δίσκος έχει τοποθετηθεί ανεστραμμένος.	Τοποθετήστε το δίσκο με την πλευρά της ετικέτας προς τα επάνω.
Region Code Error (Σφ. κωδ. περιοχής)	Ο δίσκος, που θέλετε να αναπαραχθεί, έχει έναν κωδικό περιοχής, ο οποίος δεν μπορεί να αναπαραχθεί σε αυτή τη μονάδα.	Βλέπε Κωδικοί περιοχής σε ολόκληρο τον κόσμο (Σελ. 149) ή χρησιμοποιήστε έναν άλλο δίσκο.
Parental Level Error (Σφ. γονικού επιπ.)	Ο δίσκος, που θέλετε να αναπαραχθεί, έχει υψηλότερο γονικό επίπεδο από αυτό που έχετε ορίσει.	Ρυθμίστε το γονικό επίπεδο. Βλέπε Γονικό επίπεδο (Σελ.63) .
Error (Σφάλ) 07–67	Η μονάδα δεν λειτουργεί σωστά λόγω κάποιας αιτίας ή άλλου λόγου.	Πατήστε το κουμπί επαναφοράς. Εάν το μήνυμα “Error (Σφάλ) 07–67” δεν σταματήσει να εμφανίζεται, επισκεφθείτε τον τοπικό αντιπρόσωπο της Kenwood.
No Device (Καμία συσκ.) (συσκευή USB)	Η συσκευή USB έχει επιλεγεί ως πηγή, παρόλο που δεν υπάρχει συνδεδεμένη συσκευή USB.	Αλλάξτε την πηγή και επιλέξτε οποιαδήποτε άλλη πηγή εκτός του USB/iPod. Συνδέστε μια συσκευή USB και αλλάξτε και πάλι την πηγή σε USB.
Disconnected (Αποσυνδ/μένο) (iPod, Bluetooth audio player)	Το iPod/Bluetooth audio player έχει επιλεγεί ως πηγή, παρόλο που δεν υπάρχει συνδεδεμένο iPod/Bluetooth audio player.	Αλλάξτε την πηγή και επιλέξτε οποιαδήποτε άλλη πηγή εκτός του iPod/Bluetooth. Συνδέστε ένα iPod/Bluetooth audio player και αλλάξτε και πάλι την πηγή σε iPod/Bluetooth.
No Media file (Δεν υπάρχει αρχείο μέσων)	Η συνδεδεμένη συσκευή USB δεν περιέχει κανένα αρχείο ήχου, που να μπορεί να αναπαραχθεί. Επιχειρήθηκε η αναπαραγωγή ενός μέσου, το οποίο δεν περιέχει εγγεγραμμένα δεδομένα, τα οποία μπορούν να αναπαραχθούν από τη μονάδα.	Βλέπε Αναπαραγόμενα μέσα και αρχεία (Σελ. 144) και δοκιμάστε μια άλλη συσκευή USB.
USB Device Error!! (Σφ. συσκευής USB!!)	Η συνδεδεμένη συσκευή USB παρουσιάζει τρέχουσα χωρητικότητα υψηλότερη από το επιτρεπόμενο όριο.	Ελέγξτε τη συσκευή USB. Ενδέχεται να έχει παρουσιάσει πρόβλημα η συνδεδεμένη συσκευή USB.
		Αλλάξτε την πηγή και επιλέξτε οποιαδήποτε άλλη πηγή εκτός του USB. Αφαιρέστε τη συσκευή USB.

Μήνυμα σφάλματος	Αιτία	Λύση
Authorization Error (Σφάλμα εξουσιοδότησης)	Η σύνδεση με το iPod απέτυχε.	<ul style="list-style-type: none">• Αφαιρέστε το iPod και επανασυνδέστε το.• Η μονάδα δεν υποστηρίζει το iPod. Βλέπε Συνδέσιμα iPod/iPhone (Σελ. 146).
Update your iPod (Ενημερώστε το iPod σας)	Το λογισμικό του iPod είναι παλαιότερης έκδοσης και δεν υποστηρίζεται από τη μονάδα.	Η μονάδα ενδέχεται να μην υποστηρίζει το συνδεδεμένο μοντέλο iPod. Επιβεβαιώστε ότι το λογισμικό του iPod είναι τελευταίας έκδοσης. Βλέπε Συνδέσιμα iPod/iPhone (Σελ. 146) .
Navigation Error. Please turn on power again later. (Σφάλμα πλοήγησης. Παρακαλούμε επανενεργοποιήστε την τροφοδοσία αργότερα.)	Έχει παρουσιαστεί σφάλμα επικοινωνίας λόγω υπερβολικά χαμηλής θερμοκρασίας.	Επανενεργοποιήστε την τροφοδοσία, αφού θερμάνετε το εσωτερικό του αυτοκινήτου.
Network is disconnected (Αποσυνδ/μένο δίκτυο)	Η μονάδα δεν είναι συνδεδεμένη στο Wi-Fi.	Συνδεθείτε στο Wi-Fi.
Your Dropbox and Kenwood accounts are not linked. (Οι λογαριασμοί σας Dropbox και Kenwood, δεν είναι συνδεδεμένοι)	Οι πληροφορίες του λογαριασμού Dropbox δεν έχουν καταχωρηθεί στο λογαριασμό Owner ή User, με τον οποίο έχετε συνδεθεί.	Συνδεθείτε στον ιστότοπο Route Collector και καταχωρήστε το λογαριασμό Dropbox

Επαναφορά της μονάδας

Εάν αυτή η μονάδα ή η συνδεδεμένη συσκευή δεν λειτουργούν σωστά, πραγματοποιήστε επαναφορά της μονάδας.

1 Πατήστε το πλήκτρο <Reset>.

Η μονάδα επιστρέφει στις εργοστασιακές ρυθμίσεις.

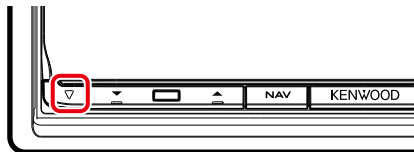

ΣΗΜΕΙΩΣΗ

- Αποσυνδέστε τη συσκευή USB πριν πατήσετε το πλήκτρο <Reset>. Εάν πατήσετε το πλήκτρο <Reset> με συνδεδεμένη τη συσκευή USB, μπορεί να προκληθεί ζημιά στα δεδομένα, που είναι αποθηκευμένα στη συσκευή USB. Για τον τρόπο αποσύνδεσης της συσκευής USB, βλέπε [Αναπαγωγή μέσων \(Σελ. 18\)](#).
- Όταν η μονάδα ενεργοποιείται μετά την επαναφορά, εμφανίζεται η οθόνη αρχικής ρύθμισης. Βλέπε [Αρχική ρύθμιση \(Σελ. 14\)](#).

Παράρτημα

Αναπαραγόμενα μέσα και αρχεία

Μπορείτε να αναπαράγετε διάφορα είδη μέσων και αρχείων σε αυτήν τη μονάδα.

Λίστα αναπαραγόμενων δίσκων

Τύποι δίσκων	Πρότυπο	Υποστήριξη	Σχόλιο
DVD	DVD Video	○	
	DVD Audio	×	
	DVD-VR	×	
	DVD-R*1	○	• Αναπαραγωγή MP3/WMA/AAC/MPEG1/MPEG2/DivX • Αναπαραγωγή Multi-border/Multisession (η αναπαραγωγή εξαρτάται από την κατάσταση σύνταξης)
	DVD-RW	○	
	DVD+R	○	
	DVD+RW	○	
	DVD-R DL (Dual layer)	○	Μόνο μορφή βίντεο
	DVD+R DL (Double layer)	○	
DVD-RAM	×		
CD	CD μουσικής *1	○	CD-TEXT
	CD-ROM	○	• Αναπαραγωγή MP3/WMA/AAC/MPEG1/MPEG2/DivX
	CD-R	○	• Η λειτουργία Multisession υποστηρίζεται.
	CD-RW	○	• Η εγγραφή πακέτου δεν υποστηρίζεται.
	DTS-CD	×	
	Video CD (VCD)	○	
	Super video CD	×	
	Photo CD	×	
	CD-EXTRA	△	Μπορεί να αναπαραχθεί μόνο το τμήμα CD μουσικής.
	HDCCD	○	
	CCCD	×	
Λοιπά	Dualdisc	×	
	Super audio CD	△	Μπορεί να αναπαραχθεί μόνο το CD layer.

*1 Μη συμβατό με τους δίσκους 8 cm (3 inch).

○ : Η αναπαραγωγή είναι δυνατή.

△ : Η αναπαραγωγή είναι εν μέρει δυνατή.

×

ΣΗΜΕΙΩΣΗ

- Όταν αγοράζετε περιεχόμενα με DRM, ελέγξτε τον κωδικό εγγραφής στο [DivX® VOD \(Σελ.80\)](#). Ο κωδικός αλλάζει κάθε φορά που αναπαράγεται και προστατεύεται από αντιγραφή ένα αρχείο με τον απεικονιζόμενο κωδικό.
- Το DivX μπορεί να αναπαραχθεί μόνο από μέσο δίσκου DVD.

● Χρήση DualDisc

Κατά την αναπαραγωγή ενός "DualDisc" σε αυτή τη μονάδα, η μη αναπαραγόμενη επιφάνεια του δίσκου ενδέχεται να γρατσουνιστεί κατά την εισαγωγή ή την εξαγωγή του δίσκου. Λόγω του ότι η επιφάνεια του CD μουσικής δεν συμμορφώνεται με το πρότυπο DVD, η αναπαραγωγή ενδέχεται να μην είναι δυνατή. (Το "DualDisc" είναι ένας δίσκος, του οποίου η μία επιφάνεια περιέχει σήματα προτύπου DVD και άλλη επιφάνεια περιέχει σήματα CD μουσικής.)

● Σχετικά με τη μορφή του δίσκου

Η μορφή του δίσκου πρέπει να είναι μία από τις παρακάτω.

- ISO 9660 Level 1/2
- Joliet
- Romeo
- Long file name



Σχετικά με τα αρχεία

Υποστηρίζονται τα παρακάτω αρχεία ήχου, βίντεο και εικόνας.

● Αρχεία ήχου

- AAC-LC (.m4a)
- MP3 (.mp3)
- WMA (.wma)
- Linear PCM (WAVE) (.wav)
*Μόνο συσκευή USB κατηγορίας μαζικής αποθήκευσης
- FLAC (.flac)
*Μόνο συσκευή USB κατηγορίας μαζικής αποθήκευσης

ΣΗΜΕΙΩΣΗ

- Εάν στον ίδιο δίσκο έχει εγγραφεί μουσική κανονικού CD και άλλων συστημάτων αναπαραγωγής, αναπαράγεται μόνο το σύστημα αναπαραγωγής, που είναι εγγεγραμμένο στο πρώτο σετ δεδομένων.
- Τα αρχεία WMA και AAC, που προστατεύονται μέσω DRM, δεν είναι δυνατόν να αναπαραχθούν.
- Παρόλο που τα αρχεία ήχου συμμορφώνονται με τα παραπάνω πρότυπα, η αναπαραγωγή ενδέχεται να μην είναι δυνατή, ανάλογα με τον τύπο ή την κατάσταση του μέσου ή της συσκευής.
- Ένα online εγχειρίδιο σχετικά με τα αρχεία ήχου έχει αναρτηθεί στον ιστότοπο, www.kenwood.com/cs/ce/audiofile/. Σε αυτό το online εγχειρίδιο, περιλαμβάνονται λεπτομερείς πληροφορίες και σημειώσεις, που δεν αναφέρονται σε αυτό το εγχειρίδιο. Φροντίστε επίσης να διαβάσετε και το online εγχειρίδιο.

● Αρχεία βίντεο

- MPEG1 (.mpg, .mpeg, .m1v)
- MPEG2 (.mpg, .mpeg, .m2v)
- DivX (.divx, .div, .avi)
*Μόνο για DVD
- H.264/MPEG-4 AVC (mp4, .m4v)
*Μόνο συσκευή USB κατηγορίας μαζικής αποθήκευσης
- WMV 9 (.wmv, .m2ts)
*Μόνο συσκευή USB κατηγορίας μαζικής αποθήκευσης
- MKV (.mkv)
*Μόνο συσκευή USB κατηγορίας μαζικής αποθήκευσης

● Αρχεία εικόνας

Μπορούν να αναπαραχθούν μόνο αρχεία εικόνας στη συσκευή USB και στην κάρτα SD.

Τα αρχεία, που έχουν αποθηκευτεί σε μέσο δίσκου δεν υποστηρίζονται.

- JPEG (.jpg, .jpeg)
- PNG (.png)
- BMP (.bmp)

ΣΗΜΕΙΩΣΗ

- Τα αρχεία BMP και PNG μπορούν να ρυθμιστούν μόνο ως ταπεινοαίτια.

● Σειρά αναπαραγωγής των αρχείων

Στο παρακάτω παράδειγμα δέντρου φακέλων/αρχείων, τα αρχεία αναπαράγονται με τη σειρά ① έως ⑩.

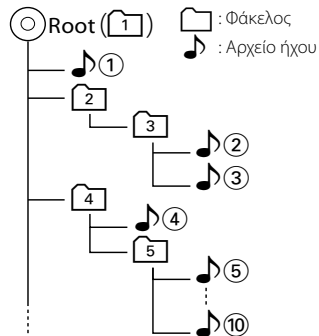

Συνδέσιμα iPod/iPhone

Τα παρακάτω μοντέλα μπορούν να συνδεθούν με αυτήν τη μονάδα.

Κατασκευασμένο για

- iPhone 5s
- iPhone 5c
- iPhone 5
- iPhone 4S
- iPhone 4
- iPhone 3GS
- iPhone 3G
- iPhone
- iPod touch (5ης γενιάς)
- iPod touch (4ης γενιάς)
- iPod touch (3ης γενιάς)
- iPod touch (2ης γενιάς)
- iPod touch (1ης γενιάς)
- iPod classic
- iPod with video
- iPod nano (7ης γενιάς)
- iPod nano (6ης γενιάς)
- iPod nano (5ης γενιάς)
- iPod nano (4ης γενιάς)
- iPod nano (3ης γενιάς)

ΣΗΜΕΙΩΣΗ

- Για λεπτομέρειες σχετικά με το απαιτούμενο καλώδιο και προσαρμογέα για τη σύνδεση με iPod/iPhone, ανατρέξτε στη [Βασική Λειτουργία Μουσικής / Βίντεο \(Σελ.64\)](#).
- Για τις πληροφορίες συμβατότητας σχετικά με το λογισμικό iPod/iPhone, επισκεφθείτε τη διεύθυνση www.kenwood.com/cs/ce/ipod/.
- Συνδέοντας το iPod/iPhone με αυτή τη μονάδα μέσω ενός καλωδίου σύνδεσης iPod (KCA-iP103, KCA-iP202 ή KCA-iP102), που διατίθεται ως προαιρετικό αξεσουάρ, πραγματοποιείται επίσης τροφοδοσία τάσης του iPod/iPhone καθώς και φόρτισή του κατά την αναπαραγωγή μουσικής. Σε κάθε περίπτωση, η τροφοδοσία αυτής της μονάδας πρέπει να είναι ενεργοποιημένη.
- Εάν ξεκινήσετε την αναπαραγωγή μετά τη σύνδεση του iPod, η μουσική από το iPod θα αναπαραχθεί πρώτη. Σε αυτήν την περίπτωση, εμφανίζεται η ένδειξη "Reading" (Ανάγνωση), χωρίς να εμφανίζεται ένα όνομα φακέλου κ.λπ. Εάν αλλάξετε το στοιχείο περιήγησης, θα εμφανιστεί ο σωστός τίτλος κ.λπ.
- Όταν το iPod είναι συνδεδεμένο σε αυτή τη μονάδα, εμφανίζεται η ένδειξη "KENWOOD" ή "✓" στο iPod, για να καταδείξει ότι δεν είναι δυνατός ο χειρισμός του iPod.

Συσκευή USB που μπορεί να χρησιμοποιηθεί

Σε αυτήν τη μονάδα μπορείτε να χρησιμοποιήσετε μια συσκευή USB κατηγορίας μαζικής αποθήκευσης.

Η λέξη "συσκευή USB" σε αυτό το εγχειρίδιο αντιπροσωπεύει τη συσκευή μνήμης flash ή ένα digital audio player, που μπορεί να αναγνωριστεί ως συσκευή μαζικής αποθήκευσης.

● Σχετικά με το σύστημα αρχείων

Το σύστημα αρχείων πρέπει να είναι ένα από τα παρακάτω.

- FAT16
- FAT32

ΣΗΜΕΙΩΣΗ

- Όταν η συσκευή USB είναι συνδεδεμένη σε αυτή τη μονάδα, μπορεί να φορτιστεί μέσω του καλωδίου USB.
- Τοποθετήστε τη συσκευή USB σε ένα σημείο, που δεν επηρεάζει την ασφαλή οδήγηση.
- Δεν είναι δυνατή η σύνδεση μιας συσκευής USB μέσω USB hub και Multi Card Reader.
- Δημιουργήστε αντίγραφα ασφαλείας των αρχείων ήχου, που χρησιμοποιούνται σε αυτή τη μονάδα. Τα αρχεία μπορεί να διαγραφούν, ανάλογα με τις συνθήκες λειτουργίας της συσκευής USB. Δεν γίνεται δεκτό κανένα αίτημα αποζημίωσης για τυχόν ζημιά λόγω διαγραφής δεδομένων.
- Καμία συσκευή USB δεν συνοδεύει αυτή τη μονάδα. Πρέπει να αγοράσετε μια εμπορικά διαθέσιμη συσκευή USB.
- Όταν συνδέετε τη συσκευή USB, συνιστάται η χρήση του CA-U1EX (προαιρετικά). (Η μέγιστη ένταση του ρεύματος τροφοδοσίας του CA-U1EX είναι 500mA.) Η κανονική αναπαραγωγή δεν διασφαλίζεται, εάν χρησιμοποιηθεί ένα καλώδιο διαφορετικό από το συμβατό καλώδιο USB.

Χρησιμοποιήσιμη κάρτα SD και κάρτα micro SD.

Αυτή η μονάδα έχει δυνατότητα αναπαραγωγής των καρτών μνήμης SD/SDHC που είναι συμβατές με το πρότυπο SD ή SDHC.

Για τη χρήση μιας κάρτας miniSD, miniSDHC, microSD ή microSDHC απαιτείται ένας ειδικός προσαρμογέας.

Η κάρτα MultiMedia (MMC) δεν μπορεί να χρησιμοποιηθεί.

Στοιχεία ένδειξης γραμμής κατάστασης

Στη συνέχεια περιλαμβάνεται μια λίστα των ενδείξεων που εμφανίζονται στη γραμμή κατάστασης στην οθόνη. Η τρέχουσα κατάσταση αυτής της μονάδας απεικονίζεται στη γραμμή.



Γραμμή
κατάστασης

● Γενικά

ATT

Ο εξασθενητής είναι ενεργός.

DUAL

Η λειτουργία δύο ζωνών είναι ενεργοποιημένη.

TEL

Καταδεικνύει την κατάσταση σύνδεσης της μονάδας Bluetooth hands-free.

- Λευκό: Έχει συνδεθεί
- Πορτοκαλί: Δεν έχει συνδεθεί

LOUD

Η λειτουργία ελέγχου loudness είναι ενεργοποιημένη.

● DVD/CD

FO-REP

Η λειτουργία επανάληψης φακέλου είναι ενεργοποιημένη.

IN

Έχει τοποθετηθεί ένας δίσκος.

- Λευκό: Ένας δίσκος βρίσκεται μέσα στη μονάδα.
- Πορτοκαλί: Σφάλμα στο disc player

VIDEO

Αναγνωρίζει το αρχείο βίντεο.

MUSIC

Αναγνωρίζει το αρχείο μουσικής.

RDM

Η λειτουργία αναπαραγωγής με τυχαία σειρά είναι ενεργοποιημένη.

REP

Η λειτουργία επανάληψης είναι ενεργοποιημένη.

C-REP

Η λειτουργία επανάληψης κεφαλαίου είναι ενεργοποιημένη.

T-REP

Η λειτουργία επανάληψης τίτλου είναι ενεργοποιημένη.

● VCD

1chLL/2chLL

Αναγνωρίζει την αριστερή έξοδο ήχου του καναλιού 1 ή 2.

1chLR/2chLR

Αναγνωρίζει τη μονοφωνική έξοδο ήχου του καναλιού 1 ή 2.

1chRR/2chRR

Αναγνωρίζει τη δεξιά έξοδο ήχου του καναλιού 1 ή 2.

1chST/2chST

Αναγνωρίζει τη στερεοφωνική έξοδο ήχου του καναλιού 1 ή 2.

LL

Αναγνωρίζει την αριστερή έξοδο ήχου.

LR

Αναγνωρίζει τη μονοφωνική έξοδο ήχου.

RR

Αναγνωρίζει τη δεξιά έξοδο ήχου.

STEREO

Αναγνωρίζει τη στερεοφωνική έξοδο ήχου.

PBC

Η λειτουργία PBC είναι ενεργοποιημένη.

SVCD

Αναγνωρίζει το Super Video CD.

VER1

Η έκδοση του VCD είναι η έκδοση 1.

VER2

Η έκδοση του VCD είναι η έκδοση 2.

REP

Η λειτουργία επανάληψης είναι ενεργοποιημένη.

● USB SD

FO-REP

Η λειτουργία επανάληψης φακέλου είναι ενεργοποιημένη.

VIDEO

Αναγνωρίζει το αρχείο βίντεο.

MUSIC

Αναγνωρίζει το αρχείο μουσικής.

RDM

Η λειτουργία αναπαραγωγής με τυχαία σειρά είναι ενεργοποιημένη.

REP

Η λειτουργία επανάληψης είναι ενεργοποιημένη.

PLST

Η λειτουργία λίστας αναπαραγωγής έχει επιλεγθεί.

● iPod

MUSIC

Αναγνωρίζει το αρχείο μουσικής.

VIDEO

Αναγνωρίζει το αρχείο βίντεο.

RDM

Η λειτουργία αναπαραγωγής με τυχαία σειρά είναι ενεργοποιημένη.

A-RDM

Η λειτουργία αναπαραγωγής άλμπουμ με τυχαία σειρά είναι ενεργοποιημένη.

REP

Η λειτουργία επανάληψης είναι ενεργοποιημένη.

● Digital Radio

Digital Radio

Λαμβάνεται σήμα ψηφιακού ραδιοφώνου.

RDS

Λαμβάνεται σήμα Συστήματος Ραδιοφωνικών Πληροφοριών.

AUTO1

Η λειτουργία αναζήτησης έχει ρυθμιστεί σε AUTO1 (AYTO1).

AUTO2

Η λειτουργία αναζήτησης έχει ρυθμιστεί σε AUTO2 (AYTO2).

MANUAL

Η λειτουργία αναζήτησης έχει ρυθμιστεί σε MANUAL (MH AYT.).

MC

Απεικονίζεται η υπηρεσία, που λαμβάνεται.

- Λευκό: Το πρωτεύον επιμέρους τμήμα έχει ληφθεί.
- Πορτοκαλί: Το δευτερεύον επιμέρους τμήμα έχει ληφθεί.

● Ραδιόφωνο

AUTO1

Η λειτουργία αναζήτησης έχει ρυθμιστεί σε AUTO1 (AYTO1).

AUTO2

Η λειτουργία αναζήτησης έχει ρυθμιστεί σε AUTO2 (AYTO2).

MONO

Η εξαναγκασμένη μονοφωνική λειτουργία είναι ενεργοποιημένη.

AF

Η λειτουργία αναζήτησης AF (ΕΣ) είναι ενεργοποιημένη.

EON

Ο σταθμός Συστήματος Ραδιοφωνικών Πληροφοριών εκπέμπει EON.

Lo.S

Η λειτουργία τοπικής αναζήτησης είναι ενεργοποιημένη.

NEWS

Πραγματοποιείται διακοπή δελτίου ειδήσεων.

RDS

Καταδεικνύει την κατάσταση του σταθμού Συστήματος Ραδιοφωνικών Πληροφοριών, όταν η λειτουργία AF (ΕΣ) είναι ενεργοποιημένη.

- Λευκό: Λαμβάνεται σήμα Συστήματος Ραδιοφωνικών Πληροφοριών.
- Πορτοκαλί: Δεν λαμβάνεται σήμα Συστήματος Ραδιοφωνικών Πληροφοριών.

MANUAL

Η λειτουργία αναζήτησης έχει ρυθμιστεί σε MANUAL (MH AYT.).

ST

Λαμβάνεται σήμα στερεοφωνικής εκπομπής.

TI

Καταδεικνύει την κατάσταση λήψης πληροφοριών κίνησης.

- Λευκό: Λαμβάνονται πληροφορίες κίνησης.
- Πορτοκαλί: Δεν λαμβάνονται πληροφορίες κίνησης.

Κωδικοί περιοχής σε ολόκληρο τον κόσμο

Στα DVD player καταχωρείται ένας κωδικός περιοχής, ανάλογα με τη χώρα ή την περιοχή διάθεσής τους, σύμφωνα με τον παρακάτω χάρτη.

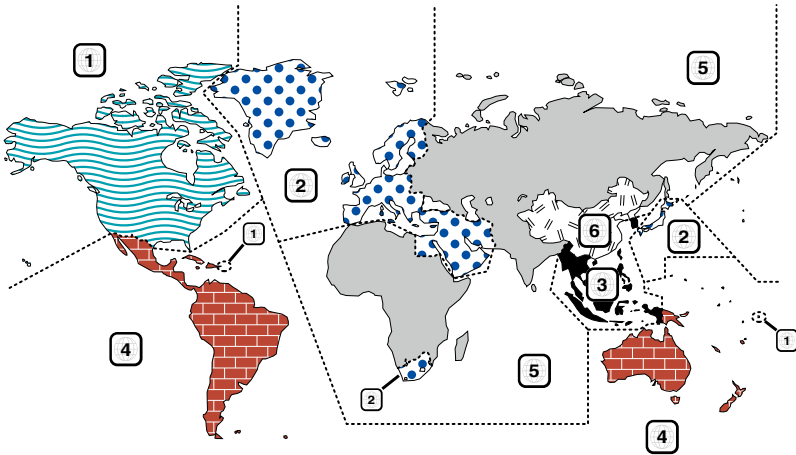

● Σημάνσεις δίσκων DVD



Επισημαίνει έναν αριθμό περιοχής. Οι δίσκοι με αυτή τη σήμανση μπορούν να αναπαραχθούν σε όλα τα DVD player.



Καταδεικνύει τον αριθμό των εγγεγραμμένων γλωσσών ήχου. Σε μια ταινία μπορούν να εγγραφούν μέχρι και 8 γλώσσες. Μπορείτε να επιλέξετε την επιθυμητή γλώσσα.



Καταδεικνύει τον αριθμό των εγγεγραμμένων γλωσσών υποτίτλων. Μπορούν να εγγραφούν μέχρι και 32 γλώσσες.



Εάν ένας δίσκος DVD περιέχει σκηνές κινηματογραφημένες από πολλαπλές γωνίες, μπορείτε να επιλέξετε την επιθυμητή γωνία.



Καταδεικνύει τον τύπο της οθόνης για την εικόνα. Η αριστερή σήμανση καταδεικνύει ότι μια ευρεία εικόνα (16:9) απεικονίζεται σε μια στάνταρ οθόνη τηλεόρασης (4:3) με μαύρες ρίγες στην επάνω και στην κάτω πλευρά της οθόνης (letter box).

● Σημάνσεις ρύθμισης λειτουργίας

Σε συνδυασμό με αυτό το DVD, ορισμένες λειτουργίες αυτής της μονάδας, όπως η λειτουργία αναπαραγωγής, ενδέχεται να υπόκεινται σε περιορισμούς, ανάλογα με την τοποθεσία, στην οποία αναπαράγεται το DVD. Σε μια τέτοια περίπτωση, οι παρακάτω σημάνσεις θα εμφανιστούν στην οθόνη. Για περισσότερες πληροφορίες, ανατρέξτε στο εγχειρίδιο του δίσκου.



● Δίσκοι με περιορισμένη διάρκεια χρήσης

Μην αφήνετε δίσκους με περιορισμένη διάρκεια χρήσης μέσα σε αυτή τη μονάδα. Εάν φορτώσετε ένα δίσκο, που έχει ήδη λήξει, ενδέχεται να μην είναι δυνατός να τον αφαιρέσετε από αυτή τη μονάδα.

Κωδικοί γλώσσας DVD

Κωδικός	Γλώσσα
aa	Αφάρ
ab	Αμπχαζικά
af	Αφρικάνας
am	Αμχαρικά
ar	Αραβικά
as	Ασασέικα
ay	Αϊμάρα
az	Αζερμπαϊτζανικά
ba	Μπασιρ
be	Λευκορωσικά
bg	Βουλγαρικά
bh	Μπιχάρι
bi	Μπισλάμα
bn	Μενγκάλι, Μπάνγκλα
bo	Θιβητιανά
br	Βρετονικά
ca	Καταλανικά
co	Κορσικανικά
cs	Τσέχικα
cy	Ουαλικά
da	Δανικά
de	Γερμανικά
dz	Μπουτάνι
el	Ελληνικά
en	Αγγλικά
eo	Εσπεράντο
es	Ισπανικά
et	Εσθονικά
eu	Βασκικά
fa	Περσικά
fi	Φινλανδικά
fj	Φίτζι
fo	Φαροεζικά
fr	Γαλλικά
fy	Φριζικά
ga	Ιρλανδικά
gd	Σκωτσέζικα Γαελικά
gl	Γαλικιανά
gn	Γκουαρανί
gu	Γκουτζαράτι
ha	Χάουσα
he	Εβραϊκά
hi	Χίντι
hr	Κροατικά
hu	Ουγγρικά
hy	Αρμενικά

Κωδικός	Γλώσσα
ia	Διεθνής τεχνητή γλώσσα
ie	Διεθνής τεχνητή γλώσσα
ik	Ινουιτιάκ
id	Ινδονησιακά
is	Ισλανδικά
it	Ιταλικά
ja	Ιαπωνικά
jv	Ιαβανέζικα
ka	Γεωργιανά
kk	Καζαχικά
kl	Γροιλανδικά
km	Καμποτζιανά
kn	Κανάντα
ko	Κορεάτικα
ks	Κασμίρι
ku	Κουρδικά
ky	Κιργιζιανά
la	Λατινικά
lb	Λουξεμβουργιανά
ln	Λινγκάλα
lo	Λαοτιανά
lt	Λιθουανικά
lv	Λετονικά
mg	Μαλαγκάσι
mi	Μαορί
mk	Σλαβομακεδονικά
ml	Μαλαγιάλαμ
mn	Μογγολικά
mo	Μολδαβικά
mr	Μαράθι
ms	Μαλαισιανά
mt	Μαλτέζικα
my	Βιρμανικά
na	Ναουρού
ne	Νεπαλέζικα
nl	Ολλανδικά
no	Νορβηγικά
oc	Οκκίτάν
om	(Αφάν) Ορόμο
or	Ορίγια
pa	Πουντζάμπι
pl	Πολωνικά
ps	Παστό, Πουστό
pt	Πορτογαλικά
qu	Κέτσουα

Κωδικός	Γλώσσα
rm	Ραιπτικά-Ρομανικά
rn	Κιρούντι
ro	Ρουμανικά
ru	Ρωσικά
rw	Κινυαρούαντα
sa	Σανσκριτικά
sd	Σίντι
sg	Σάγγκο
sh	Σερβοκροατικά
si	Σιναλεζικά
sk	Σλοβακικά
sl	Σλοβενικά
sm	Σαμόα
sn	Σόνα
so	Σομαλικά
sq	Αλβανικά
sr	Σερβικά
ss	Σισβάτι
st	Σεσότο
su	Σουντανεζικά
sv	Σουηδικά
sw	Σουαχίλι
ta	Ταμίλ
te	Τελούγκου
tg	Τατζικικά
th	Ταϊλανδικά
ti	Τιγκρίνια
tk	Τουρκμενικά
tl	Ταγκαλόγκ
tn	Σετσουανικά
to	Τόνγκαν
tr	Τουρκικά
ts	Τσόγγκα
tt	Τατάρ
tw	Τούι
uk	Ουκρανικά
ur	Ούρντου
uz	Ουζμπεκικά
vi	Βιετναμέζικα
vo	Βολαπούκ
wo	Γουόλοφ
xh	Ξόσα
yo	Γιορούμπα
zh	Κινέζικα
zu	Ζουλού

Προδιαγραφές

● Τμήμα οθόνης

Μέγεθος εικόνας

- : 6,95 ίντσες εύρος (διαγώνια)
- : 156,6 mm (Π) x 81,6 mm (Υ)

Σύστημα οθόνης

- : Διάφανο πάνελ TN LCD

Σύστημα οδήγησης

- : Σύστημα TFT active matrix

Αριθμός εικονοστοιχείων

- : 1.152.000 (800H x 480V x RGB)

Ωφέλιμα εικονοστοιχεία

- : 99,99 %

Διάταξη εικονοστοιχείων

- : Διάταξη RGB striped

Οπισθοφωτισμός

- : LED

● Τμήμα DVD player

Μετατροπείας D/A

- : 24 bit

Αποκωδικοποιητής ήχου

- : Linear PCM/ Dolby Digital/ MP3/ WMA/ AAC

Αποκωδικοποιητής βίντεο

- : MPEG1/ MPEG2/ DivX

Αυξομείωση έντασης ήχου & κυματισμός ήχου

- : Τιμή χαμηλότερη από το μετρήσιμο μέγεθος

Απόκριση συχνότητας

- 96 kHz : 20 – 20.000 Hz
- 48 kHz : 20 – 20.000 Hz
- 44,1 kHz : 20 – 20.000 Hz

Ολική αρμονική παραμόρφωση

- : 0,008 % (1 kHz)

Λόγος S/N (dB)

- : 90 dB (DVD-Video 96 kHz)

Δυναμική περιοχή

- : 91 dB (DVD-Video 96 kHz)

Μορφή δίσκου

- : DVD-Video/ VIDEO-CD/ CD-DA

Συχνότητα δειγματοληψίας

- : 44,1/48/96 kHz

Ποσοτικός αριθμός bit

- : 16/20/24 bit

● Τμήμα διεπαφής USB

Πρότυπο USB

- : USB 2.0 Full/ High speed

Σύστημα αρχείων

- : FAT 16/ 32

Μέγιστο ρεύμα τροφοδοσίας

- iPod/iPhone: DC 5 V $\overline{\text{---}}$ 1 A
- USB: DC 5 V $\overline{\text{---}}$ 500 mA

Μετατροπείας D/A

- : 24 Bit

Αποκωδικοποιητής βίντεο

- : MPEG1/MPEG2/MPEG4/WMV/H.264/mkv

Αποκωδικοποιητής ήχου

- : MP3/ WMA/ AAC/ WAV/ FLAC

● SD

Πρότυπο SD

- : SD/ SD-HC

Συμβατό σύστημα αρχείων

- : FAT 16/32

Χωρητικότητα

- : Μέγιστο 32G Byte

Ρυθμός μεταφοράς δεδομένων

- : Μέγιστο 24MB/sec

Αποκωδικοποιητής βίντεο

- : MPEG1/MPEG2/MPEG4/WMV/H.264/mkv

Αποκωδικοποιητής ήχου

- : MP3/ WMA/ AAC/ WAV/ FLAC

● Τμήμα δικτύου

uRnr

: Media Controller/Media Server/Media player/Media
Renderer

Αποκωδικοποιητής βίντεο

: MPEG1/MPEG2/MPEG4/WMV/H.264/mkv

Αποκωδικοποιητής ήχου

: MP3/WMA/ AAC/WAV/FLAC

● Τμήμα Wi-Fi

Πρότυπο IEEE

: 802,11b/g/n

Υποστήριξη ασφάλειας

: 64/128bit WEP / WPA & WPA2

Περιοχή συχνότητας

: 2,401 – 2,483 GHz

Ρυθμοί μεταφοράς (MAX)

: 802,11n(150 Mbps) / 802,11g(54 Mbps) /
802,11b(11 Mbps)

Ισχύς εξόδου

: DSSS: 15 – 19 dBm,
OFDM (11g): 13 – 17 dBm,
OFDM (11n): 11 – 15dBm

● Τμήμα Bluetooth

Τεχνολογία

: Bluetooth Έκδ.3.0+EDR

Συχνότητα

: 2,402 – 2,480 GHz

Ισχύς εξόδου

: +4dBm (MAX), 0dBm (AVE), κατηγορία ισχύος 2

Μέγιστη περιοχή επικοινωνίας

: Οπτική ευθεία περίπου 10m (32,8 ft)

Κωδικοποιητής ήχου

: SBC/ AAC/ MP3/ aptX

Προφίλ

- HFP (V1.6) (Hands Free Profile)
- SPP (Serial Port Profile)
- A2DP (Advanced Audio Distribution Profile)
- AVRCP (Audio/Video Remote Control Profile)
- HID (Human Interface Device Profile - Προφίλ
Ανθρώπινου Μέσου Διεπαφής)
- PBAP (Phonebook Access Profile)
- GAP (Generic Access Profile)
- Υποστήριξη πολλαπλών προφίλ

● Τμήμα HDMI/ MHL

HDMI

: HDMI Τύπος-A

Υποστηριζόμενη έκδοση MHL

: MHL 2

Μέγιστο ρεύμα τροφοδοσίας MHL

: DC 5 V \pm 900 mA

● Τμήμα DSP

Ισοσταθμιστής γραφικών

Μπάντα: 13 μπάντες
Συχνότητα (BAND1 – 13)
: 62,5/100/160/250/400/630/1k/1,6k/2,5k/4k/6,3k/
10k/16k Hz

Gain

: -9/-8/-7/-6/-5/-4/-3/-2/-1/0/1/2/3/4/5/6/7/8/9 dB

X'over

Εμπρός / πίσω υψηπερατό φίλτρο

Συχνότητα: Through (Διέλευσης), 30/ 40/ 50/ 60/ 70/
80/ 90/ 100/ 120/ 150 / 180/ 220/ 250 Hz

Κλίση: -6/-12/-18/-24 dB/Oct.

Βεθυπερατό φίλτρο subwoofer

Συχνότητα: 30/ 40/ 50/ 60/ 70/ 80/ 90/ 100/
120/ 150/ 180/ 220/ 250 Hz, Through
(Διέλευσης)

Κλίση: -6/-12/-18/-24 dB/Oct.

Θέση

Καθυστέρηση μπροστά / πίσω / subwoofer

: 0 – 610 cm (βήμα 2 cm)

Gain

: -8 – 0 dB

Στάθμη subwoofer

: -50 – +10 dB

● Τμήμα ραδιοφώνου FM

Περιοχή συχνοτήτων (βήμα)
: 87,5 MHz – 108,0 MHz (50 kHz)
Ωφέλιμη ευαισθησία (S/N : 26 dB)
: 0,63 μ V/75 Ω
Ευαισθησία σίγασης (S/N : 46 dB)
: 15,2 dBf (1,6 μ V/75 Ω)
Απόκριση συχνότητας (\pm 3,0 dB)
: 30 Hz – 15 kHz
Λόγος S/N (dB)
: 75 dB (MONO)
Επιλεκτικότητα (\pm 400 kHz)
: Επάνω από 80 dB
Στερεοφωνικός διαχωρισμός
: 45 dB (1 kHz)

● Τμήμα ραδιοφώνου AM

Περιοχή συχνοτήτων (βήμα)
LW : 153 – 279 kHz (9 kHz)
MW : 531 – 1611 kHz (9 kHz)
Ωφέλιμη ευαισθησία
MW : 25 μ V
LW : 45 μ V

● Τμήμα DAB

Περιοχή συχνοτήτων
ΜΠΑΝΤΑ L: 1452,960 – 1490,624 (MHz)
ΜΠΑΝΤΑ III: 174,928 – 239,200 (MHz)
Ευαισθησία
: -100 dBm
Λόγος S/N (dB)
: 90 dB

● Τμήμα Συνδέσμου Ψηφιακής Κεραίας

Τύπος συνδέσμου
: SMB
Τάση εξόδου (11 – 16V)
: 14,4 V
Μέγιστο ρεύμα
: < 100 mA

● Τμήμα βίντεο

Σύστημα χρώματος της εξωτερικής εισόδου βίντεο
: NTSC/PAL
Στάθμη εισόδου εξωτερικού βίντεο (υποδοχές RCA)
: 1 Vp-p/ 75 Ω
Μέγιστη στάθμη εισόδου εξωτερικού ήχου (υποδοχές RCA)
: 2 V/ 25 k Ω
Στάθμη εισόδου βίντεο (υποδοχές RCA)
: 1 Vp-p/ 75 Ω
Στάθμη εξόδου βίντεο (υποδοχές RCA)
: 1 Vp-p/ 75 Ω
Στάθμη εξόδου ήχου (Mini jack)
: 1,2 V/ 10 k Ω

● Τμήμα ήχου

Μέγιστη ισχύς (μπροστά & πίσω)
: 50 W x 4
Ισχύς πλήρους εύρους ζώνης (μπροστά & πίσω) (PWR DIN45324, +B=14,4V)
: 30 W x 4
Στάθμη προενίσχυσης (V)
: 5 V/ 10 k Ω
Σύνθετη αντίσταση προενίσχυσης
: \leq 250 Ω
Σύνθετη αντίσταση ηχείων
: 4 – 8 Ω

● Τμήμα πλοήγησης

Δέκτης

: Δέκτης GPS υψηλής ευαισθησίας

Συχνότητα λήψης

: 1575,42 MHz (κωδικός C/A)

Χρόνοι λήψης σήματος

Κρύο : 29 δευτερόλεπτα (τυπ.)
(Όλοι οι δορυφόροι στα -130 dBm χωρίς υποβοήθηση)

Ρυθμός ενημέρωσης

: 1/δευτερόλεπτο, συνεχής

Ακρίβεια

Θέση: <2,5 μέτρα, CEP, στα -130 dBm
Ταχύτητα: 0,1 meter/sec RMS

Μέθοδος εντοπισμού θέσης

: GPS

Κεραία

: Εξωτερική κεραία GPS

● Γενικά

Τάση λειτουργίας

: 14,4 V (επιτρεπόμε. 10,5 – 16 V)

Μέγιστη κατανάλωση ρεύματος

: 10 A

Διαστάσεις τοποθέτησης (Π × Υ × Β)

: 182 × 112 × 163 mm

Φάσμα θερμοκρασίας λειτουργίας

: -10 °C – +60 °C

Βάρος

: 2,7 kg

ΣΗΜΕΙΩΣΗ

- Παρόλο που τα ωφέλιμα εικονοστοιχεία για το πάνελ υγρών κρυστάλλων αναφέρονται ως 99,99% ή περισσότερο, ένα ποσοστό 0,01% των εικονοστοιχείων ενδέχεται να μην ανάβουν ή να ανάβουν λανθασμένα.

Οι προδιαγραφές ενδέχεται να τροποποιηθούν χωρίς προειδοποίηση.

Εμπορικά σήματα

- Η ονομασία και τα λογότυπα Bluetooth αποτελούν ιδιοκτησία της Bluetooth SIG, Inc. και η χρήση τους από την JVC KENWOOD Corporation πραγματοποιείται κατόπιν αδειάς. Όλα τα υπόλοιπα εμπορικά σήματα και οι εμπορικές επωνυμίες αποτελούν ιδιοκτησία των αντίστοιχων κατόχων.



- The "AAC" logo is a trademark of Dolby Laboratories.



- Microsoft and Windows Media are either registered trademarks or trademarks of Microsoft Corporation in the United States and/or other countries.



- "Made for iPod" and "Made for iPhone" mean that an electronic accessory has been designed to connect specifically to iPod, or iPhone, respectively, and has been certified by the developer to meet Apple performance standards. Apple is not responsible for the operation of this device or its compliance with safety and regulatory standards. Please note that the use of this accessory with iPod, or iPhone may affect wireless performance.



- iPhone, iPod, iPod classic, iPod nano, and iPod touch are trademarks of Apple Inc., registered in the U.S. and other countries. Lightning is a trademark of Apple Inc.
- **DVD** is a trademark of DVD Format/Logo Licensing Corporation registered in the U.S., Japan and other countries.



- This item incorporates copy protection technology that is protected by U.S. patents and other intellectual property rights of Rovi Corporation. Reverse engineering and disassembly are prohibited.
- QR Code ® is registered trademarks of DENSO WAVE INCORPORATED in JAPAN and other countries.

- Κατασκευάζεται κατόπιν άδειας από την Dolby Laboratories.
Τα σύμβολα Dolby και double-D αποτελούν εμπορικά σήματα της Dolby Laboratories.



- DAB+



- Wi-Fi is a registered trademark of the Wi-Fi Alliance.



- Android is a trademark of Google Inc.
- SDHC Logo is a trademark of SD-3C, LLC.



- Twitter is a registered trademark of Twitter, Inc.
- Facebook® is a registered trademark of Facebook Inc.
- INRIX is a registered trademark of INRIX, Inc.
- Nuance is a registered trademark of Nuance Communications, Inc.
- "aupeo" is a trade mark of Aupeo GmbH.



- Dropbox is a trademark of Dropbox Inc.
- The terms HDMI and HDMI High-Definition Multimedia Interface, and the HDMI logo are trademarks or registered trademarks of HDMI Licensing LLC in the United States and other countries.



- MHL and the MHL logo are a trademark or registered trademark of MHL, LLC.
- Incorporates MHL 2



- ΣΧΕΤΙΚΑ ΜΕ ΤΟ DIVX VIDEO: Το DivX® είναι μια μορφή ψηφιακού βίντεο, που έχει δημιουργηθεί από την DivX, LLC, μια θυγατρική εταιρεία της Rovi Corporation. Αυτή είναι μια συσκευή με επίσημη πιστοποίηση DivX Certified®, που αναπαράγει βίντεο DivX. Επισκεφθείτε τη διεύθυνση divx.com για περισσότερες πληροφορίες και εργαλεία λογισμικού, για τη μετατροπή των αρχείων σας σε βίντεο DivX.

- ΣΧΕΤΙΚΑ ΜΕ ΤΟ DIVX VIDEO-ON-DEMAND: Αυτή η συσκευή με πιστοποίηση DivX Certified® πρέπει να καταχωρηθεί, για να είναι δυνατή η αναπαραγωγή αγορασμένων ταινιών DivX Video-on-Demand (VOD). Για να πληροφορηθείτε τον κωδικό εγγραφής, αναζητήστε την ενότητα DivX VOD στο μενού ρύθμισης της συσκευής σας. Επισκεφθείτε τη διεύθυνση vod.divx.com για περισσότερες πληροφορίες σχετικά με την ολοκλήρωση της εγγραφής σας.

- Το DivX®, το DivX Certified® και τα αντίστοιχα λογότυπα αποτελούν εμπορικά σήματα της Rovi Corporation ή των θυγατρικών εταιρειών της και χρησιμοποιούνται κατόπιν άδειας.



- The aptX® software is copyright CSR plc or its group companies. All rights reserved. The aptX® mark and the aptX logo are trade marks of CSR plc or one of its group companies and may be registered in one or more jurisdictions.



- AVC
THIS PRODUCT IS LICENSED UNDER THE AVC PATENT PORTFOLIO LICENSE FOR THE PERSONAL USE OF A CONSUMER OR OTHER USES IN WHICH IT DOES NOT RECEIVE REMUNERATION TO (i) ENCODE VIDEO IN COMPLIANCE WITH THE AVC STANDARD ("AVC VIDEO") AND/OR (ii) DECODE AVC VIDEO THAT WAS ENCODED BY A CONSUMER ENGAGED IN A PERSONAL ACTIVITY AND/OR WAS OBTAINED FROM A VIDEO PROVIDER LICENSED TO PROVIDE AVC VIDEO. NO LICENSE IS GRANTED OR SHALL BE IMPLIED FOR ANY OTHER USE. ADDITIONAL INFORMATION MAY BE OBTAINED FROM MPEG LA, L.L.C. SEE [HTTP://WWW.MPEGLA.COM](http://WWW.MPEGLA.COM)

- MPEG-4 Visual
THIS PRODUCT IS LICENSED UNDER THE MPEG-4 VISUAL PATENT PORTFOLIO LICENSE FOR THE PERSONAL AND NON-COMMERCIAL USE OF A CONSUMER FOR (i) ENCODING VIDEO IN COMPLIANCE WITH THE MPEG-4 VISUAL STANDARD ("MPEG-4 VIDEO") AND/OR (ii) DECODING MPEG-4 VIDEO THAT WAS ENCODED BY A CONSUMER ENGAGED IN A PERSONAL AND NON-COMMERCIAL ACTIVITY AND/OR WAS OBTAINED FROM A VIDEO PROVIDER LICENSED BY MPEG LA TO PROVIDE MPEG-4 VIDEO.

NO LICENSE IS GRANTED OR SHALL BE IMPLIED FOR ANY OTHER USE. ADDITIONAL INFORMATION INCLUDING THAT RELATING TO PROMOTIONAL, INTERNAL AND COMMERCIAL USES AND LICENSING MAY BE OBTAINED FROM MPEG LA, LLC. SEE HTTP://WWW.MPEGLA.COM.

- libFLAC
Copyright (C) 2000,2001,2002,2003,2004,2005,2006,2007,2008,2009 Josh Coalson
Redistribution and use in source and binary forms, with or without modification, are permitted provided that the following conditions are met:
 - Redistributions of source code must retain the above copyright notice, this list of conditions and the following disclaimer.
 - Redistributions in binary form must reproduce the above copyright notice, this list of conditions and/or other materials provided with the distribution.
 - Neither the name of the Xiph.org Foundation nor the names of its contributors may be used to endorse or promote products derived from this software without specific prior written permission.THIS SOFTWARE IS PROVIDED BY THE COPYRIGHT HOLDERS AND CONTRIBUTORS "AS IS" AND ANY EXPRESS OR IMPLIED WARRANTIES, INCLUDING, BUT NOT LIMITED TO, THE IMPLIED WARRANTIES OF MERCHANTABILITY AND FITNESS FOR A PARTICULAR PURPOSE ARE DISCLAIMED. IN NO EVENT SHALL THE FOUNDATION OR CONTRIBUTORS BE LIABLE FOR ANY DIRECT, INDIRECT, INCIDENTAL, SPECIAL, EXEMPLARY, OR CONSEQUENTIAL DAMAGES (INCLUDING, BUT NOT LIMITED TO, PROCUREMENT OF SUBSTITUTE GOODS OR SERVICES; LOSS OF USE, DATA, OR PROFITS; OR BUSINESS INTERRUPTION) HOWEVER CAUSED AND ON ANY THEORY OF LIABILITY, WHETHER IN CONTRACT, STRICT LIABILITY, OR TORT (INCLUDING NEGLIGENCE OR OTHERWISE) ARISING IN ANY WAY OUT OF THE USE OF THIS SOFTWARE, EVEN IF ADVISED OF THE POSSIBILITY OF SUCH DAMAGE.

Προληπτικά μέτρα ασφαλείας

- Η σήμανση των προϊόντων που χρησιμοποιούν λέιζερ

CLASS 1 LASER PRODUCT

Αυτή η ετικέτα είναι τοποθετημένη στο πλαίσιο / στη θήκη της συσκευής και καταδεικνύει ότι το εξάρτημα χρησιμοποιεί ακτίνες λέιζερ, που έχουν ταξινομηθεί στην κατηγορία 1. Αυτό σημαίνει ότι η μονάδα χρησιμοποιεί ακτίνες λέιζερ χαμηλής κατηγορίας. Δεν υπάρχει κίνδυνος για επικίνδυνη ακτινοβολία έξω από τη μονάδα.

- Πληροφορίες σχετικά με την απόρριψη του παλαιού ηλεκτρικού και ηλεκτρονικού εξοπλισμού και των μπαταριών (ισχύει για χώρες της ΕΕ, που έχουν υιοθετήσει ξεχωριστά συστήματα συλλογής απορριμμάτων)

Τα προϊόντα και οι μπαταρίες με το σύμβολο (διαγραμμένος κάδος απορριμμάτων) δεν μπορούν να διατεθούν στα οικιακά απορρίμματα.

Ο παλιός ηλεκτρικός και ηλεκτρονικός εξοπλισμός και οι μπαταρίες πρέπει να ανακυκλώνονται σε μονάδες εξειδικευμένες στη μεταχείριση αυτών των αντικειμένων και των υποπροϊόντων τους.

Επικοινωνήστε με τις τοπικές αρχές για λεπτομέρειες σχετικά με τις μονάδες ανακύκλωσης της περιοχής σας. Η σωστή ανακύκλωση και διάθεση των απορριμμάτων συμβάλλει στη διατήρηση των φυσικών πόρων, ενώ ταυτόχρονα αποφεύγονται οι επιβλαβείς επιπτώσεις για την υγεία και το περιβάλλον.

Ειδοποίηση: Το σήμα "Pb" κάτω από το σύμβολο για τις μπαταρίες καταδεικνύει ότι αυτή η μπαταρία περιέχει μόλυβδο.



- Σχετικά με το QAU0569 (προσαρμογέας Wi-Fi® USB)

Ο προσαρμογέας Wi-Fi είναι συνδεδεμένος σε αυτή τη μονάδα κατά την αποστολή της από το εργοστάσιο. Όταν αφαιρείτε τον προσαρμογέα, αποθηκεύστε τον σε ένα ασφαλές σημείο.



Δήλωση συμμόρφωσης σύμφωνα με την Ευρωπαϊκή Οδηγία 2004/108/EK

Δήλωση συμμόρφωσης σύμφωνα με την Οδηγία R&TTE 1999/5/EK

Δήλωση συμμόρφωσης σύμφωνα με την Οδηγία RoHS 2011/65/EE

Κατασκευαστής:

JVC KENWOOD Corporation

3-12, Moriyacho, Kanagawa-ku, Yokohama-shi, Kanagawa 221-0022, JAPAN

Αντιπρόσωπος ΕΕ:

JVCKENWOOD NEDERLAND B.V.

Amsterdamseweg 37, 1422 AC UITHOORN, The Netherlands

English

Hereby, JVC KENWOOD declares that this unit DNN9150DAB is in compliance with the essential requirements and other relevant provisions of Directive 1999/5/EC.

Français

Par la présente JVC KENWOOD déclare que l'appareil DNN9150DAB est conforme aux exigences essentielles et aux autres dispositions pertinentes de la directive 1999/5/CE.

Par la présente, JVC KENWOOD déclare que ce DNN9150DAB est conforme aux exigences essentielles et aux autres dispositions de la directive 1999/5/CE qui lui sont applicables.

Deutsch

Hiermit erklärt JVC KENWOOD, dass sich dieser DNN9150DAB in Übereinstimmung mit den grundlegenden Anforderungen und den anderen relevanten Vorschriften der Richtlinie 1999/5/EG befindet. (BMW)

Hiermit erklärt JVC KENWOOD die Übereinstimmung des Gerätes DNN9150DAB mit den grundlegenden Anforderungen und den anderen relevanten Festlegungen der Richtlinie 1999/5/EG. (Wien)

Nederlands

Hierbij verklaart JVC KENWOOD dat het toestel DNN9150DAB in overeenstemming is met de essentiële eisen en de andere relevante bepalingen van richtlijn 1999/5/EG.

Bij deze verklaart JVC KENWOOD dat deze DNN9150DAB voldoet aan de essentiële eisen en aan de overige relevante bepalingen van Richtlijn 1999/5/EC.

Italiano

Con la presente JVC KENWOOD dichiara che questo DNN9150DAB è conforme ai requisiti essenziali e alle altre disposizioni pertinenti stabilite dalla direttiva 1999/5/CE.

Español

Por medio de la presente JVC KENWOOD declara que el DNN9150DAB cumple con los requisitos esenciales y cualesquiera otras disposiciones aplicables o exigibles de la Directiva 1999/5/CE.

Português

JVC KENWOOD declara que este DNN9150DAB está conforme com os requisitos essenciais e outras disposições da Directiva 1999/5/CE.

Polska

JVC KENWOOD niniejszym oświadcza, że DNN9150DAB spełnia zasadnicze wymogi oraz inne istotne postanowienia dyrektywy 1999/5/EC.

Český

JVC KENWOOD tímto prohlašuje, že DNN9150DAB je ve shodě se základními požadavky a s dalšími příslušnými ustanoveními Nařízení vlády č. 426/2000 Sb.

Magyar

Alulírott, JVC KENWOOD, kijelenti, hogy a jelen DNN9150DAB megfelel az 1999/5/EC irányelvben meghatározott alapvető követelményeknek és egyéb vonatkozó előírásoknak.

Svenska

Härmed intygar JVC KENWOOD att denna DNN9150DAB står i överensstämmelse med de väsentliga egenskapskrav och övriga relevanta bestämmelser som framgår av direktiv 1999/5/EG.

Suomi

JVC KENWOOD vakuuttaa täten että DNN9150DAB tyyppinen laite on direktiivin 1999/5/EY oleellisten vaatimusten ja sitä koskevien direktiivin muiden ehtojen mukainen.

Slovensko

S tem JVC KENWOOD izjavlja, da je ta DNN9150DAB v skladu z osnovnimi zahtevami in ostalimi ustreznimi predpisi Direktive 1999/5/EC.

Slovensky

Spoločnosť JVC KENWOOD týmto vyhlasuje, že DNN9150DAB spĺňa základné požiadavky a ďalšie príslušné ustanovenia Direktívy 1999/5/EC.

Dansk

Undertegnede JVC KENWOOD erklærer herved, at følgende udstyr DNN9150DAB overholder de væsentlige krav og øvrige relevante krav i direktiv 1999/5/EF.

Ελληνικά

ΜΕ ΤΗΝ ΠΑΡΟΥΣΑ JVC KENWOOD ΔΗΛΩΝΕΙ ΟΤΙ ΔΝΝ9150DAB ΣΥΜΜΟΡΦΩΝΕΤΑΙ ΠΡΟΣ ΤΙΣ ΟΥΣΙΩΔΕΙΣ ΑΠΑΙΤΗΣΕΙΣ ΚΑΙ ΤΙΣ ΛΟΙΠΕΣ ΣΧΕΤΙΚΕΣ ΔΙΑΤΑΞΕΙΣ ΤΗΣ ΟΔΗΓΙΑΣ 1999/5/ΕΚ.

Eesti

Sellega kinnitab JVC KENWOOD, et see DNN9150DAB vastab direktiivi 1999/5/EEK põhilistele nõudmistele ja muudele asjakohastele määrustele.

Latviešu

Ar šo, JVC KENWOOD, apstiprina, ka DNN9150DAB atbilst Direktīvas 1999/5/EEK galvenajām prasībām un citiem tās nosacījumiem.

Lietuviškai

Šiuo, JVC KENWOOD, pareiškia, kad šis DNN9150DAB atitinka pagrindinius Direktyvos 1999/5/EB reikalavimus ir kitas svarbias nuostatas.

Malti

Hawnhekk, JVC KENWOOD, jidjikkjara li dan DNN9150DAB jikkonforma mal-ftitjiet essenzjali u ma provvedimenti oħrajn relevanti li hemm fid-Direttiva 1999/5/EC.

Українська

Компанія JVC KENWOOD заявляє, що цей виріб DNN9150DAB відповідає ключовим вимогам та іншим пов'язаним положенням Директиви 1999/5/EC.

Norsk

JVC KENWOOD erklærer herved at enheten DNN9150DAB oppfyller grunnleggende krav og andre bestemmelser i direktiv 1999/5/EF.

Türkçe

Bu vesileyle JVC KENWOOD, DNN9150DAB ünitesinin, 1999/5/EC Direktifinin başlıca gereksinimleri ve diğer ilgili hükümleri ile uyumlu olduğunu beyan eder.

Croatia

Ovim putem tvrtka JVC KENWOOD izjavljuje da je ovaj uređaj DNN9150DAB sukladan osnovnim zahtjevima i drugim važnim odredbama Direktive 1999/5/EC.



KENWOOD

DNN992 DNN9150DAB

Πίνακας φωνητικών εντολών

JVCKENWOOD Corporation

15DNN_IM387_VoiceCommand_el_00 (K/E)

© 2014 JVC KENWOOD Corporation

Γενικές λειτουργίες

Οθόνη	Χειρισμός	Φωνητική εντολή			
		Αγγλικά ΗΠΑ	Αγγλικά Μεγ. Βρετ.	Γαλλικά	Γερμανικά
Οποιαδήποτε οθόνη	Ακύρωση της λειτουργίας φωνητικού ελέγχου	Cancel	Cancel	Annuler	Abbr.
	Εμφανίζει την οθόνη πάνω μενού	Top menu	Top menu	Menu sup	Hauptmenü
	Αλλαγή σε πηγή DAB * ¹	DAB	DAB	DAB	DAB
	Αλλαγή σε πηγή ασύρματης σύνδεσης	Wireless Link	Wireless Link	Wireless Link	Wireless Link
	Αλλαγή σε πηγή DVD	DVD	DVD	DVD	DVD
	Αλλαγή σε πηγή HD Radio * ²	HD Radio	HD Radio	Radio HD	HD Radio
	Αλλαγή σε πηγή iPod	iPod	iPod	iPod	iPod
	Αλλαγή σε πηγή Bluetooth	Bluetooth audio	Bluetooth audio	Audio Bluetooth	Bluetooth audio
	Αλλαγή σε πηγή SiriusXM * ²	SiriusXM	SiriusXM	SiriusXM	SiriusXM
	Αλλαγή σε πηγή STANDBY (ANAMONH)	Standby	Standby	Veille	Standby
	Αλλαγή σε πηγή αποθήκευσης Cloud	Storage	Storage	Storage	Storage
	Αλλαγή σε πηγή ραδιοφώνου * ¹	Tuner	Tuner	Tuner	Tuner
	Αλλαγή σε πηγή USB	USB	USB	USB	USB
	Αλλαγή σε πηγή Pandora * ²	Pandora	Pandora	Pandora	Pandora
	Αλλαγή σε πηγή AUPEO!	AUPEO!	AUPEO!	AUPEO!	AUPEO!
	Αλλαγή σε πηγή iHeart Radio * ²	iHeart Radio	iHeart Radio	iHeart Radio	iHeart Radio
	Αλλαγή σε πηγή APPS	Apps	Apps	Apps	Apps
	Αλλαγή σε πηγή HDMI	HDMI	HDMI	HDMI	HDMI
		MHL	MHL	MHL	MHL
	Αλλαγή της πηγής AV OUT	AV out	AV out	sortie AV	AV out
	Εμφανίζει την οθόνη Hands Free	Hands free	Hands free	Mains libres	Telefon
	Αλλαγή σε μεκική αναζήτηση μέσω	Media Search	Media Search	Media Search	Media Search
	Αλλαγή σε αναζήτηση τηλεφώνου	Phone Search	Phone Search	Phone Search	Phone Search
	Εμφάνιση της οθόνης χαρακτηριστικών OEM * ²	OEM	OEM	OEM	OEM
	Εμφανίζει την εικόνα της μπροστινής κάμερας	Front camera	Front camera	Caméra avant	Frontkamera
	Εμφανίζει την εικόνα της πίσω κάμερας	Rear camera	Rear camera	Caméra arrière	Rückfahrkamera
	Εμφανίζει την οθόνη ελέγχου τρέχουσας πηγής	Control screen	Control screen	Ecran de commande	Steuerbildschirm
	Αναζήτηση του προηγούμενου σταθμού / καναλιού.	Seek down	Seek down	Rechercher vers le bas	Suche abwärts
	Αναζήτηση του επόμενου σταθμού / καναλιού.	Seek up	Seek up	Rechercher vers le haut	Suche aufwärts
	Αναζήτηση του προηγούμενου κομματιού / αρχείου.	Track down	Track down	Piste précédente	Titel abwärts
Αναζήτηση του επόμενου κομματιού / αρχείου.	Track up	Track up	Piste suivante	Titel aufwärts	
Αλλαγή σε εφαρμογή RSS	RSS	RSS	RSS	RSS	
Αλλαγή σε εφαρμογή καιρού	Weather	Weather	Météo	Wetter	
Αλλαγή στο Facebook στην εφαρμογή SNS	Facebook	Facebook	Facebook	Facebook	
Δημιουργία Facebook Status στην εφαρμογή SNS	Status	Status	Statut	Status	
Αλλαγή στο Twitter στην εφαρμογή SNS	Twitter	Twitter	Twitter	Twitter	
Δημιουργία ενός Tweet στην εφαρμογή SNS	Tweet	Tweet	Tweet	Twitter-Nachricht	
Αλλαγή στο email στην εφαρμογή SNS	Mail	Mail	Message	Email	
Ανάρτηση της τρέχουσας θέσης.	I'm Here	I'm Here	Je suis ici	Mein Standort	
Ανάρτηση της πληροφορίας για το τραγούδι, που ακούτε.	I'm Listening	I'm Listening	J'écoute	Ich höre gerade	
Εμφανίζει τις τρέχουσες πληροφορίες θέσης	View Map	View Map	View Map	View Map	

Ολλανδικά	Ιταλικά	Ισπανικά
Terug	Annulla	Cancelar
Hoofdmenu	Menu princ.	Menú superior
DAB	DAB	DAB
Wireless Link	Wireless Link	Wireless Link
DVD	DVD	DVD
HD Radio	HD Radio	HD Radio
iPod	iPod	iPod
Bluetooth audio	Audio Bluetooth	Audio Bluetooth
SiriusXM	SiriusXM	SiriusXM
Stand by	Attesa	En espera
Storage	Storage	Storage
Tuner	Radio	Sintonizador
USB	USB	USB
Pandora	Pandora	Pandora
AUPEO!	AUPEO!	AUPEO!
iHeart Radio	iHeart Radio	iHeart Radio
Apps	Apps	Apps
HDMI	HDMI	HDMI
MHL	MHL	MHL
AV uit	AV out	salida AV
Handsfree	Vivavoce	Manos libres
Media Search	Media Search	Media Search
Phone Search	Phone Search	Phone Search
OEM	OEM	OEM
Vooruitzicht camera	Telecamera frontale	Cámara delantera
Camera achter	Retrocamera	Cámara trasera
Scherm besturen	Scherm. di controllo	Pantalla de control
Omlaag zoeken	Ricerca giù	Buscar anterior
Omhoog zoeken	Ricerca su	Buscar siguiente
Track omlaag	Traccia giù	Pista anterior
Track omhoog	Traccia su	Pista siguiente
RSS	RSS	RSS
weer	Tempo	tiempo
Facebook	Facebook	Facebook
status	Stato	Estatus
Twitter	Twitter	Twitter
Tweet	Tweet	Tweet
E-mail	Mail	Correo
Ik ben hier	Ci sono	Estoy aquí
Ik luister	In ascolto	Escucho
View Map	View Map	View Map

Εμφάνιση φωνητικών εντολών

Οι διαθέσιμες φωνητικές εντολές εξαρτώνται από την κάθε οθόνη και μπορείτε να τις βρείτε πατώντας και κρατώντας πατημένο το διακόπτη Push-To-Talk.

1 Πατήστε και κρατήστε πατημένο το διακόπτη Push-To-Talk.



Εμφανίζεται η λίστα των φωνητικών εντολών, που μπορούν να χρησιμοποιηθούν. Εκφωνήστε μια εντολή.

ΣΗΜΕΙΩΣΗ

- Για πληροφορίες σχετικά με τις φωνητικές εντολές για το σύστημα πλοήγησης, ανατρέξτε στο εγχειρίδιο οδηγιών χρήσης του συστήματος πλοήγησης.
- *1 Μόνο DNN9150DAB
- *2 Μόνο DNN992