

DMX7525DABS

MONITOR CON RICEVITORE ISTRUZIONI PER L'USO

JVCKENWOOD Corporation

- Informazioni aggiornate (Istruzioni per l'uso più recenti, aggiornamenti di sistema, nuove funzioni, ecc.) sono disponibili da [<https://www.kenwood.com/cs/ce/>](https://www.kenwood.com/cs/ce/).
- Le Istruzioni per l'uso sono soggette a modifica delle specifiche e di altri contenuti. Assicurarsi di scaricare l'edizione più recente delle Istruzioni per l'uso da utilizzare come riferimento. [<https://www.kenwood.com/cs/ce/im_edition/im412/>](https://www.kenwood.com/cs/ce/im_edition/im412/)



SOFTWARE LICENSE AGREEMENT

Important Notice on Software

■ Software License on This Product

The software embedded in this product comprises a number of independent software components, each of which is copyrighted by JVCKENWOOD Corporation or by a third party. This product uses software components that are based on an End-User License Agreement (hereinafter called "EULA") stipulated by JVCKENWOOD Corporation and by third parties. The EULA dictates the availability of the source codes of free-software components as a prerequisite to distributing them in executable form under the terms of the GNU General Public License or the Lesser General Public License (hereinafter called "GPL/LGPL"). To get information about the software components that are subject to the terms of the GPL/LGPL, please visit the following Website: Website URL <https://www2.jvckenwood.com/gpl/>

Queries concerning the contents of the source code or the like will not be accepted.

Please note that software components based on a EULA that is not subject to the terms of the GPL/LGPL or those that have been developed or created by JVCKENWOOD Corporation will be excluded from the scope of source code disclosure.

Because licenses to use software components distributed under the GPL/LGPL are offered to the customers for free of charge, no warranty is granted to the customers, whether explicitly or implicitly, to the extent of the applicable laws. Unless otherwise stipulated by the applicable laws or agreed upon in writing, the copyright holders or those who are entitled to modify and redistribute the software components are not held responsible for any and all damages resulting from their use or from inability to use them. For more information about the terms of use of the software components, required items of compliance and so on, please refer to the GPL/LGPL.

Customers wishing themselves to use a software component that is subject to the GPL/LGPL embedded in this product are encouraged to read the terms of the corresponding license before use. Because each individual license is prescribed by a third party other than JVCKENWOOD Corporation, the original (English) of the license is presented.

EULA

■ Software License Agreement

JVCKENWOOD Corporation (hereinafter called "Licensor") holds either the copyright to the embedded software or the right to sublicense it. This agreement establishes the conditions under which the customer uses this "Licensed Software."

The customer shall agree to the terms of this license agreement before proceeding to use Licensed Software.

This agreement is deemed to have taken effect when the customer (hereinafter called "User") has used a product implementation of Licensed Software.

The Licensed Software may contain software Licensor has been licensed to use by third parties directly or indirectly. Some third parties may have terms of use prescribed for their customers, apart from this Software License Agreement. This agreement does not apply to such software. Be sure to consult "Important Notice on Software" as presented separately.

Article 1 (General)

Licensor grants to User a non-exclusive, non-assignable right of use Licensed Software within the country where the User purchases the Product (hereinafter the "Country") (except for the exception provided for in Paragraph 1, Article 3).

Article 2 (Right of Use)

1. The rise of use granted under this agreement is the right to use Licensed Software in this product.
2. User may not duplicate, copy, modify, add to, translate or otherwise alter, or loan licensed Software and the associated literature in whole or in part.
3. Use of Licensed Software is limited to a private extent, and Licensed Software may not be distributed, licensed or sublicensed for any purposes whatsoever, including commercial use.
4. User shall use Licensed Software as per the instruction manual or instructions given in the help file and may not use or duplicate data in violations of the regulations of the Copyright Law or other governing laws by using Licensed Software in whole or in part.

Article 3 (Terms of License)

1. In assigning this product, User may not retain the original copy of the embedded Licensed Software (including associated literature, updates and upgrades) and any duplicates and associated literature with regard to the license to use Licensed Software. User may transfer Licensed Software only to the condition of binding the assignee to abide by the terms of this Software License Agreement.
2. User may not reverse-engineer, disassemble, decompile or otherwise analyze the source code of Licensed Software.

Article 4 (Rights to Licensed Software)

All rights to Licensed Software and the associated literature, including copyrights, shall reside with Licensor or the original right holder who has granted the Right of Use and right to sublicense to Licensor (hereinafter referred to as "Original Right Holder"), and User does not have any rights other than Right of Use granted hereunder with regard to Licensed Software and the associated literature.

Article 5 (Exemption Granted to Licensor)

1. Licensor and Original Right Holder do not assume any responsibility for damages caused to User or third parties resulting from the exercise by User of the license granted hereunder, unless otherwise provided by any law to the contrary.
2. Licensor does not warrant Licensed Software to be merchantable, compatible and fit for specific purposes.

Article 6 (Responsibility for Third Parties)

If disputes over the infringement of third parties' intellectual property rights, such as copyrights and patent rights, arise out of the use of Licensed Software by User, User shall resolve these disputes at User's own expenses while keep Licensor and Original Right Holder harmless.

SOFTWARE LICENSE AGREEMENT

Article 7 (Secrecy Obligation)

User shall keep confidential Licensed Software provided hereunder, information contained in the associated literature or the like and those provisions of this agreement not yet in public knowledge and may not disclose or leak these to third parties without prior written consent from Licensor.

Article 8 (Cancellation of the Agreement)

Licensor reserves the right to cancel this agreement forthwith and claim compensation from User for the damages caused by such cancellation when User:

- (1) Breaches any of the provisions of this agreement, or
- (2) Has received a petition for seizure, provisional seizure, provisional disposition or any other kind of compulsory execution.

Article 9 (Destruction of Licensed Software)

If this agreement is terminated under the provision of the foregoing paragraph, User shall destroy Licensed Software, along with all associated literature and its duplicates, within two (2) weeks from the date of termination.

Article 10 (Copyright Protection)

1. Copyrights and all other intellectual property rights relating to Licensed Software shall reside with Licensor and Original Right Holder and in no circumstances with User.
2. User shall abide by the laws relating to copyrights and intellectual property rights in using Licensed Software.

Article 11 (Export Control)

1. Licensed Software and the associated literature or the like may not be exported to places outside the Country (including transmission outside the Country over the Internet or the like).
2. User agrees that Licensed Software is subject to export controls imposed by the Country and the United States of America.
3. User agrees to comply with all the international and domestic laws that apply to this software (U.S. Export Administration Regulations and regulations established by the U.S., the Country and their governmental agencies regarding usage by end users and export destinations).

Article 12 (Miscellaneous)

1. Even if this agreement is invalidated in part by law, all other provisions shall remain in effect.
2. Licensor and User shall consult each other in good faith to resolve any matters not provided for in this agreement or questions arising from the interpretation of this agreement.
3. Licensor and User agree that this agreement is governed by the law of Japan and that all disputes involving claims and obligations that may arise out of this agreement will be settled by arbitration at the Tokyo District Court as the court of first instance.

Indice

Prima dell'uso 7

Precauzioni	7
Come utilizzare questo manuale	8
Note sullo smaltimento	8

Funzioni di base 9

Funzioni dei tasti sul pannello frontale	9
Accensione dell'unità	10
Impostazioni iniziali	10
Regolazione del volume	11
Uso dello schermo tattile	12
Menu a comparsa	12
Descrizione della schermata HOME	13
Descrizione della schermata di selezione sorgente	13
Menu di scelta rapida	15
Schermata comune	15

USB 16

Connessione di un dispositivo USB	16
Funzionamento di base USB	17
Funzione di ricerca	19

iPhone 20

Preparazione	20
Funzioni di base dell'iPhone	21
Funzione di ricerca	22

APP 24

Funzionamento di Apple CarPlay	24
Funzionamento di Android Auto™	26
Mirroring	28

Radio 29

Funzioni di base della radio	29
Funzione di memorizzazione	30
Funzione di selezione	30
Impostazioni	31

Radio digitale 33

Funzionamento di base della radio digitale	33
Memorizzazione del servizio nella memoria preselezionata	34
Funzione di selezione	34
Impostazioni	35

Controllo Bluetooth 37

Informazioni sull'uso delle periferiche Bluetooth [*]	37
Registrazione del dispositivo Bluetooth	38
Configurazione Bluetooth	39
Riproduzione del dispositivo audio Bluetooth	40
Utilizzo dell'unità vivavoce	41
Configurazione vivavoce	44

Altri componenti esterni 45

Telecamera di visualizzazione	45
Lettori audio/video esterni (AV-IN)	46
Sorgente HDMI	47

Impostazione 48

Configurazione Bluetooth	48
Impostazione display	49
Impostazione ingresso	50
Impostazione del sistema	51

Regolazione audio 52

Configurazione del sistema altoparlanti a 3 vie	52
Impostazione altoparlante/X'over (Crossover)	53
Controllo equalizzatore	54
Posizione di ascolto/DTA	55
Controllo fader/bilanciamento	56
Offset volume	57
Regolazione volume	57
Effetti sonori	58
Memorizzazione audio	58

Telecomando 59

Installazione della batteria..... 59

Funzioni dei tasti del telecomando 60

Collegamenti/Installazione 63

Prima dell'installazione 63

Installazione dell'unità..... 65

Collegamento dell'unità 66

Risoluzione dei problemi 70

Problemi e soluzioni..... 70

Appendice 71

Supporti e file riproducibili..... 71

Specifiche..... 73

Informazioni su questa unità 76

Prima dell'uso

IMPORTANTE

Leggere attentamente il presente manuale per garantire un uso corretto prima di utilizzare questo prodotto. È particolarmente importante leggere e osservare le note di AVVERTENZA e ATTENZIONE contenute nel presente manuale. Conservare il manuale in un luogo sicuro e accessibile per riferimenti futuri.

Precauzioni

▲ AVVERTENZE

■ Per prevenire lesioni o incendi, adottare le seguenti precauzioni:

- Per prevenire cortocircuiti, non mettere né lasciare mai oggetti metallici (quali monete o attrezzi metallici) all'interno dell'unità.
- Non fissare a lungo il display dell'unità durante la guida.
- Se si verificano problemi durante l'installazione, consultare il rivenditore KENWOOD.

■ Precauzioni per l'uso di questa unità

- Quando si acquistano accessori opzionali, verificare con il rivenditore KENWOOD che siano compatibili con il proprio modello e che siano utilizzabili nel proprio Paese.
- È possibile selezionare una lingua di visualizzazione di menu, tag dei file audio, ecc. Vedere **Impostazione del sistema (P. 51)**.
- La funzione Radio Data System non opera in aree in cui tale servizio non è supportato da stazioni emittenti.

■ Protezione del monitor

- Per evitare che il monitor si danneggi, non sfiorarlo con una penna a sfera o oggetti simili appuntiti.

■ Pulizia dell'unità

- Se il frontalino di questa unità è macchiato, pulirlo con un panno morbido asciutto come ad esempio un panno al silicone. Se il frontalino è molto macchiato, pulirlo con un panno imbevuto di un detergente neutro, quindi passare di nuovo un panno morbido, pulito e asciutto.

NOTA

- Applicare detergenti spray direttamente sull'unità potrebbe danneggiare i componenti meccanici. Pulendo il frontalino con un panno non morbido o usando un liquido volatile come diluente o alcol si rischia di graffiare la superficie o di cancellare le serigrafie.

■ Acquisizione del segnale GPS

Alla prima accensione di quest'unità, occorre attendere che il sistema acquisisca per la prima volta i segnali dal satellite. Questa operazione potrebbe durare diversi minuti. Per accelerare l'operazione, accertarsi che il veicolo sia all'esterno, in una zona aperta, lontano da edifici e da alberi alti.

Dopo la prima acquisizione dei segnali dal satellite, le volte successive l'operazione avverrà molto più rapidamente.

■ Precauzione per gli utenti di smartphone

Eseguire simultaneamente più applicazioni sullo smartphone durante la condivisione dello schermo pone un onere notevole sul microprocessore del telefono, il che potrebbe influire sulla comunicazione e sulle prestazioni. Per ottenere i migliori risultati durante l'accoppiamento con il ricevitore KENWOOD, assicurarsi di chiudere tutte le applicazioni non utilizzate.

Come utilizzare questo manuale

- Le immagini delle schermate e dei pannelli riportate in questo manuale sono esempi utilizzati per spiegare il funzionamento. Per questo motivo, possono differire dalle schermate o dai pannelli correnti, oppure alcuni modelli di visualizzazione possono essere diversi da quelli correnti.
- Lingua del display: a scopo illustrativo si fa uso della lingua inglese. È possibile selezionare una lingua di visualizzazione dal menu [System]. Vedere **Impostazione del sistema (P. 51)**.
- []: indica il nome dei tasti a sfioramento.



Questo simbolo sul prodotto indica la presenza di importanti istruzioni per l'uso e la manutenzione nel presente manuale. Assicurarsi di leggere attentamente le istruzioni in questo manuale.

Note sullo smaltimento

- Non smaltire l'unità/le batterie usate nei rifiuti domestici.
- Utilizzare i sistemi di restituzione e raccolta disponibili per smaltire il vecchio dispositivo.
- Per proteggere la privacy, cancellare le informazioni personali prima di smaltire il dispositivo.

Funzioni di base

Funzioni dei tasti sul pannello frontale

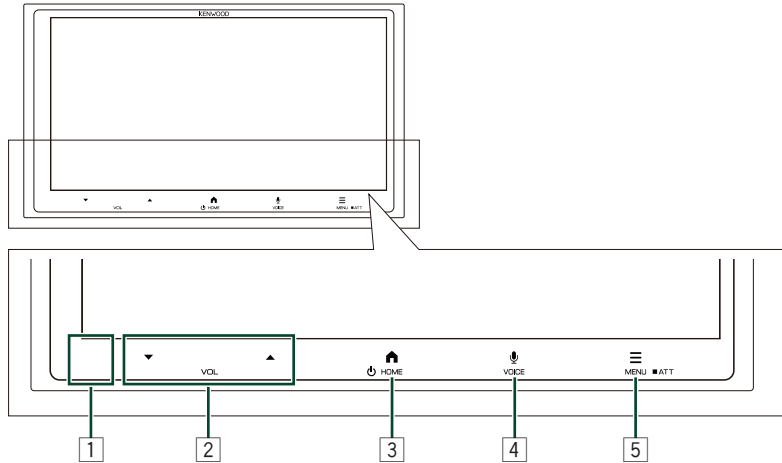

NOTA

- Le immagini dei pannelli riportate in questo manuale sono esempi utilizzati per spiegare in modo chiaro il funzionamento. Per questo motivo, possono differire dagli effettivi pannelli.

Numero	Denominazione	Funzione
1	Telecomando Sensore	<ul style="list-style-type: none"> Riceve il segnale del telecomando.
2	▼,▲ (Volume)	<ul style="list-style-type: none"> Regola il volume. Stato ATT: rilascia ATT Tenendo premuto, si diminuisce/aumenta il livello del volume in maniera continua. Nota: l'aumento incrementale non supera il livello massimo di 15.
3	🏠 HOME/🔌	<ul style="list-style-type: none"> Visualizza la schermata HOME. Quando l'alimentazione è disinserita, la inserisce. Quando l'alimentazione è accesa, tenere premuto per spegnere l'alimentazione.
4	🗣️ VOICE	<ul style="list-style-type: none"> Attiva e disattiva la funzione di riconoscimento vocale. Tenendo premuto questo pulsante quando Apple CarPlay, Android Auto o un telefono vivavoce Bluetooth non sono collegati, si aprirà la schermata Bluetooth nel menu Impostazioni.
5	☰ MENU/ATT	<ul style="list-style-type: none"> Visualizza la schermata del menu a comparsa. Tenendo premuto, si commuta l'attenuazione del volume tra attivata e disattivata.

Accensione dell'unità

- 1 Premere il tasto .

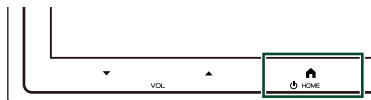

L'unità si accende.

NOTA

- Se è la prima volta che si accende l'unità dopo l'installazione, verrà visualizzata l'interfaccia di attenzione. Verificare le informazioni e toccare [Agree].

Per spegnere l'unità:

- 1 Tenere premuto il tasto .
L'unità ha disattivato l'alimentazione (schermo, audio e illuminazione dei tasti).

Impostazioni iniziali

CONFIGURAZIONE iniziale

Eseguire questa impostazione quando si utilizza l'unità per la prima volta.

- 1 Impostare ogni voce come segue.

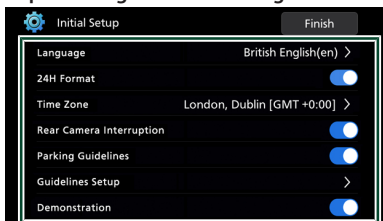

[Language]

Seleziona la lingua utilizzata per la schermata di controllo e le voci di impostazione.

- ① Toccare l'area di [Language].
- ② Selezionare la lingua desiderata nell'elenco.

[24H Format]

Impostare il formato dell'ora dell'unità. Quando questa funzione è abilitata, l'unità visualizza l'ora nel formato 24 ore.

[Time zone]

- ① Toccare l'area di [Time zone].
- ② Selezionare il fuso orario della propria regione nell'elenco.

[Rear Camera Interruption]

Toccare per attivare o disattivare la funzione.

Quando questa funzione è abilitata, l'unità visualizza la vista della telecamera durante la retromarcia.

[Parking Guidelines]

Toccare per attivare o disattivare la funzione.

Quando questa funzione è abilitata, l'unità visualizza le linee guida per il parcheggio durante la retromarcia.

[Guidelines Setup]

Toccare per accedere alla schermata di impostazione delle linee guida per la retromarcia. Vedere **Impostazione linee guida (P. 46)**.

Quando [Parking Guidelines] è disattivato, questa funzione non è valida.

■ [Demonstration]

Impostare il modo dimostrativo.
L'impostazione predefinita è attivata.

2 Sfiurare [Finish].



NOTA

- Queste impostazioni possono essere effettuate dal menu [SETUP].

Regolazione del volume

È possibile regolare il volume (da 0 a 40).
Premere ▲ per aumentare e premere ▼ per diminuire.



Uso dello schermo tattile

Per effettuare operazioni sulla schermata, è necessario sfiorare, sfiorare e mantenere, scorrere o passare il dito per selezionare una voce, visualizzare una schermata del menu impostazioni o cambiare pagine.

● Sfiurare

Sfiurare lievemente lo schermo per selezionare un elemento.

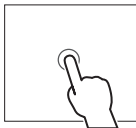

● Sfiurare e mantenere

Sfiurare sullo schermo l'elemento desiderato mantenendovi il dito sino a quando si ottiene una nuova visualizzazione o appare un messaggio.

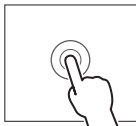

● Passata orizzontale del dito

Fare scorrere rapidamente il dito a destra o a sinistra per cambiare pagina. È possibile far scorrere una schermata di elenco facendo passare un dito verso l'alto/verso il basso sulla schermata.



● Passata verticale del dito

Fare scorrere rapidamente il dito in su o in giù per fare scorrere la schermata.

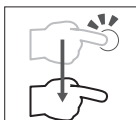

Menu a comparsa

1 Premere il tasto ≡/[ATT].

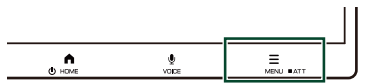

Viene visualizzato il menu a comparsa.



Le voci del menu sono le seguenti.

	• Visualizza la schermata di Regolazione schermata.
	• Sfiurare per spegnere lo schermo.
	• Visualizza la schermata telecamera.
	• Visualizza il menu Impostazioni.
	• Visualizza il menu DSP.
	• Chiudere il menu a comparsa.
	• Visualizza il menu impostazioni Bluetooth.
	• Pulsante Visualizza ultima sorgente supporti.
	• Visualizza quattro pulsanti di funzione di scelta rapida coerenti con la pagina HOME.

Descrizione della schermata HOME

La maggior parte delle funzioni può essere eseguita dalla schermata HOME.

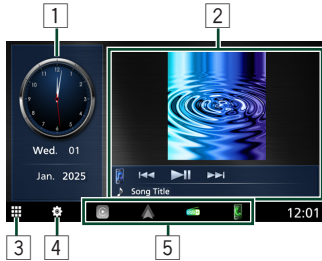

1	• Visualizza le informazioni sull'ora, sfiorare per accedere all'interfaccia di impostazione dell'ora.
2	• Visualizza le informazioni sulla sorgente audio corrente (musica/radio) e supporta il controllo.
3	• Cliccare per accedere all'interfaccia Tutte le sorgenti.
4	• Cliccare per accedere all'interfaccia Impostazioni.
5	• Visualizza quattro icone di applicazioni, sfiorare per accedere all'interfaccia della funzione corrispondente.

Visualizzare la schermata HOME

1 Premere il tasto .

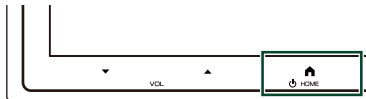

Compare la schermata HOME.

Descrizione della schermata di selezione sorgente

Sulla schermata di selezione sorgente è possibile visualizzare le icone di tutte le sorgenti e le opzioni di riproduzione.

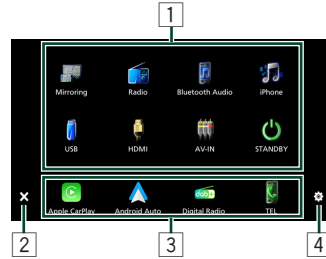

1	• Visualizza le icone delle funzioni ad eccezione delle 4 funzioni nella barra inferiore.
2	• Ritorna alla schermata precedente.
3	• Visualizza quattro pulsanti di funzione di scelta rapida coerenti con la pagina HOME.
4	• Visualizza la schermata Impostazioni.

Selezionare la sorgente di riproduzione

1 Premere il tasto .





Compare la schermata HOME.

2 Sfiurare .

Da questa schermata, è possibile selezionare le seguenti sorgenti e funzioni.

	• Passa alla schermata Apple CarPlay dall'iPhone collegato.
	• Passa alla schermata Android Auto dallo smartphone Android™ collegato.
	• Visualizza la schermata Radio digitale.
	• Visualizza la schermata Vivavoce.
	• Visualizza la schermata Mirroring.
	• Visualizza la schermata Radio.
	• Riproduce un lettore audio Bluetooth.
	• Riproduce un iPhone.

Funzioni di base

	• Riproduce i file contenuti in un dispositivo USB.
	• Visualizza la schermata HDMI.
	• Passa a un componente esterno connesso all'ingresso audio AV e al terminale di ingresso video. ^{*1*2}
	• Mette in standby l'unità.

*1 È possibile utilizzare la sorgente [AV-IN] quando un cavo da una sorgente video, ad eccezione di una telecamera, è collegato al terminale di ingresso video e un cavo è collegato al terminale di ingresso audio AV.

*2 Nelle impostazioni di ingresso, impostare "AV Input" su "AV-IN". **Impostazione ingresso (P. 50)**

- A causa di diverse configurazioni, le icone delle funzioni possono variare.



Per selezionare la sorgente di riproduzione sulla schermata HOME



I 4 elementi visualizzati nella parte inferiore della schermata di selezione sorgente vengono mostrati nella schermata HOME.

È possibile modificare gli elementi visualizzati in quest'area personalizzando la schermata di selezione sorgente.

Sorgente STANDBY

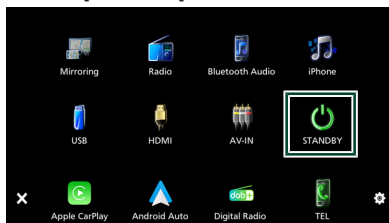

- 1 Premere il tasto .
Compare la schermata HOME.
- 2 Sfiore .

3 Sfiore [STANDBY].



Personalizzare le icone sorgente di scelta rapida

È possibile disporre le posizioni delle icone sorgenti come desiderato.

- 1 Premere il tasto .
Compare la schermata HOME.
- 2 Sfiore .
- 3 Sfiore e tenere premuta l'icona che si desidera spostare nella modalità di personalizzazione.
- 4 Sfiore la posizione desiderata.

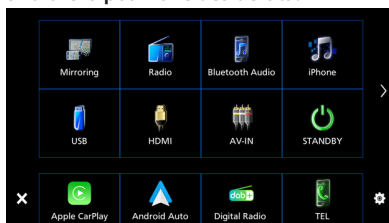

- A causa di diverse configurazioni, le icone delle funzioni possono variare.

Menu di scelta rapida

In ogni modalità di riproduzione, sfiorare l'angolo superiore sinistro dello schermo per aprire il Menu di scelta rapida.

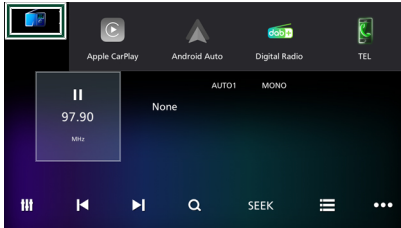

La schermata visualizzerà quattro pulsanti funzione di scelta rapida coerenti con la schermata HOME.

Schermata comune

Nelle schermate della maggior parte delle sorgenti ci sono alcune funzioni comuni.

Visualizzare la schermata dell'elenco

Per USB/iPhone:

- 1 sfiorare  nella schermata di controllo sorgente.

Viene visualizzata la schermata dell'elenco.

Visualizza la schermata DSP

Per le schermate audio e video:

- 1 sfiorare  nella schermata di controllo sorgente.

Viene visualizzata la schermata Livello EQ/SW.

NOTA

- A seconda della sorgente o modalità corrente, alcuni tasti funzione potrebbero non apparire.

USB

Connessione di un dispositivo USB

- 1 Collegare il dispositivo USB con il cavo USB.

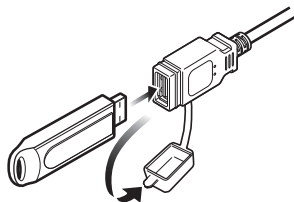

La sorgente cambia a "USB" e viene avviata la riproduzione.

Quando è stata già stabilita una connessione

- 1 Premere il tasto . Compare la schermata HOME.

- 2 Sfiore .

- 3 Sfiore [USB].

Disconnettere il dispositivo USB

- 1 Premere il tasto . Compare la schermata HOME.

- 2 Sfiore una sorgente diversa da [USB].

- 3 Scollegare il dispositivo USB.

Dispositivi USB utilizzabili

Con quest'unità è possibile usare una memoria di massa USB. In questo manuale il termine "USB device" indica un dispositivo di memoria flash.

● Informazioni sul sistema file

Il sistema file deve essere tra quelli elencati di seguito.

- FAT16
- FAT32
- exFAT
- NTFS

NOTA

- Installare il dispositivo USB in un punto che non comprometta la sicurezza della guida.
- Non è possibile collegare un dispositivo USB attraverso un hub USB e un lettore multischede.
- Eseguire backup dei file audio usati con questa unità. I file possono essere cancellati a seconda delle condizioni operative del dispositivo USB. Non è previsto nessun risarcimento per i danni derivanti dalla cancellazione dei dati.

Funzionamento di base USB

La maggior parte delle funzioni possono essere comandate dalla schermata Source control e dalla schermata Playback.

Schermata Controllo audio

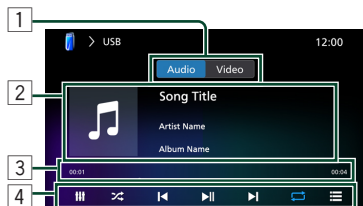

Partizione USB

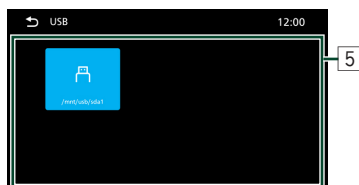

Aprire la schermata Elenco

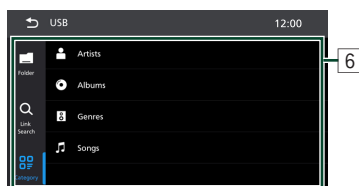

1 Audio/Video

Sfiorare per accedere alla schermata di riproduzione Audio/Video.

2 Informazioni brano

Visualizza le informazioni sul file corrente. Sono visualizzati solo un nome file e un nome cartella se non sono presenti informazioni tag.

3 Tempo di riproduzione

Per confermare la posizione di riproduzione corrente. È possibile trascinare il cerchio a sinistra o a destra per cambiare la posizione di riproduzione.



4 Tasti operativi

- ◀ ▶: Cerca il brano/file precedente/successivo. Sfiurare e mantenere il contatto per avanzare/tornare indietro velocemente.
- ▶||: Riproduce o mette in pausa.
- ↺: ripete il brano/la cartella correnti. Ogni volta che si sfiora il tasto, le modalità di ripetizione commutano nella seguente sequenza: Ripeti file, Ripeti cartella, Ripeti tutto
- ⌘: riproduce in modo casuale tutti i brani. Ogni volta che si sfiora il tasto, le modalità di riproduzione casuale commutano nella seguente sequenza: Cartella casuale, Riproduzione casuale disattivata.
- 📊: sfiorare per visualizzare la schermata Livello EQ/SW.
- 📁: sfiorare per visualizzare l'elenco delle partizioni USB.

5 Elenco partizioni USB

- Sfiurare 📁 della schermata per visualizzare le partizioni USB (contengono solo file musicali), fino a un massimo di 5 partizioni.
- Viene selezionata la sezione contenente il brano attualmente in riproduzione.

6 Elenco contenuti

- Sfiurare una sezione dell'elenco delle partizioni USB per visualizzare l'Elenco contenuti. Quando si sfiora il nome di una traccia o di un file si avvia la riproduzione.
- 📁: visualizza tutte le cartelle contenenti file audio.
- 🔍: cerca un file dello stesso artista/album/genere del file audio in riproduzione
- 📁: cerca un file per categoria (solo per file audio)

Schermata Controllo video

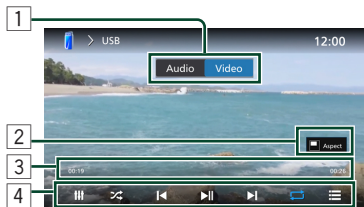

Partizione USB

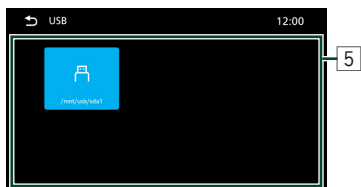

Aprire la schermata Elenco



1 Audio/Video

Sfiorare per accedere alla schermata di riproduzione Audio/Video.

2 Aspetto

Sfiorare per cambiare le proporzioni di visualizzazione della schermata: Auto, Schermo intero, Normale.

3 Tempo di riproduzione

Per confermare la posizione di riproduzione corrente. È possibile trascinare il cerchio a sinistra o a destra per cambiare la posizione di riproduzione.

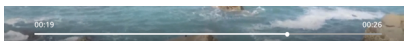

4 Tasti operativi

- ◀ ▶: cerca il file precedente/successivo.
- ▶⏸: Riproduce o mette in pausa.

- ↺ : ripete il file/la cartella corrente. Ogni volta che si sfiora il tasto, le modalità di ripetizione commutano nella seguente sequenza: Ripeti file, Ripeti cartella, Ripeti tutto
- ⌘ : riproduce in modo casuale tutti i file. Ogni volta che si sfiora il tasto, le modalità di riproduzione casuale commutano nella seguente sequenza: Cartella casuale, Riproduzione casuale disattivata.
- 📶 : sfiorare per visualizzare la schermata DSP.
- ☰ : sfiorare per visualizzare l'elenco delle partizioni USB.

5 Elenco partizioni USB

- Sfiorare ☰ della schermata per visualizzare le partizioni USB (contengono solo file video), fino a un massimo di 5 partizioni.
- Viene selezionata la sezione contenente il video attualmente in riproduzione.

6 Elenco contenuti

- Sfiorare una sezione dell'elenco delle partizioni USB per visualizzare l'Elenco contenuti. Quando si tocca un nome di file nell'elenco, si avvia la riproduzione.
- 📁 : visualizza tutte le cartelle contenenti file video.
- 📄 : visualizza tutti i file video.

Funzione di ricerca

È possibile ricercare file musicali o video con le funzioni indicate di seguito.

1 Sfiore [Category].

2 Selezionare un tipo di elenco.

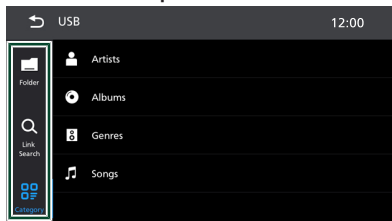

Ricerca categoria (solo file audio)

Consente di ricercare un file selezionando una categoria.

1 Sfiore [Category].

2 Sfiore la categoria desiderata.

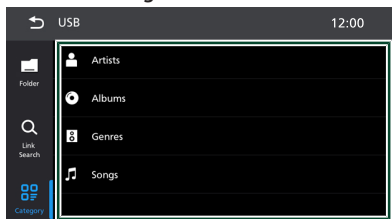

Viene visualizzato l'elenco corrispondente alla selezione effettuata.

3 Sfiore per selezionare la voce desiderata dall'elenco. Ripetere l'operazione fino a trovare il file desiderato.

Ricerca collegamento (solo file audio)

Consente di cercare un file dello stesso artista/album/genere del brano corrente.

1 Sfiore [Link Search].

2 Sfiore il tipo di tag desiderato. È possibile selezionare tra artisti, album, generi.

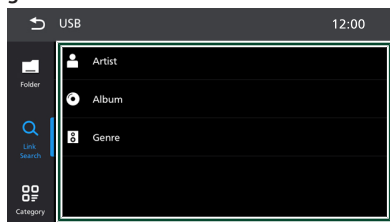

Viene visualizzato l'elenco corrispondente alla selezione effettuata.

3 Sfiore la voce desiderata nell'elenco dei contenuti.

Ricerca cartella

Consente di ricercare un file secondo la gerarchia.

1 Sfiore [Folder].

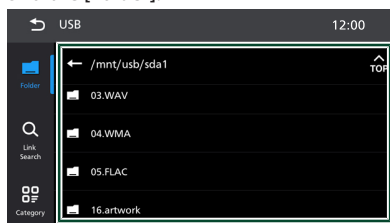

Quando si sfiora una cartella, viene visualizzato il relativo contenuto.

2 Sfiore per selezionare la voce desiderata dall'elenco. Ripetere l'operazione fino a trovare il file desiderato.

iPhone

Preparazione

iPhone collegabili

A quest'unità è possibile collegare i seguenti modelli.

Per

- iPhone 15 Pro Max
- iPhone 15 Pro
- iPhone 15 Plus
- iPhone 15
- iPhone 14 Pro Max
- iPhone 14 Pro
- iPhone 14 Plus
- iPhone 14
- iPhone SE (3ª generazione)
- iPhone 13 Pro Max
- iPhone 13 Pro
- iPhone 13
- iPhone 13 mini
- iPhone 12 Pro Max
- iPhone 12 Pro
- iPhone 12
- iPhone 12 mini
- iPhone SE (2ª generazione)
- iPhone 11 Pro Max
- iPhone 11 Pro
- iPhone 11
- iPhone XS Max
- iPhone XS
- iPhone XR

NOTA

- Collegando l'iPhone a questa unità con il cavo di collegamento iPhone (accessorio opzionale), è possibile fornire alimentazione all'iPhone e caricarlo durante la riproduzione di musica. Si noti che l'alimentazione di questa unità deve essere tenuta attiva.
- Se si riavvia la riproduzione dopo aver collegato l'iPhone, viene riprodotta per prima la musica che è stata riprodotta dall'iPhone.

Collegare l'iPhone

Connessione via cavo

Preparazione

- Collegare un iPhone con il cavo di collegamento (accessorio opzionale) mentre Apple CarPlay non è collegato.
- Con un iPhone compatibile con Apple CarPlay, disattivare Apple CarPlay azionando l'iPhone alla configurazione operativa prima di connettere l'iPhone. Per i dettagli del metodo di configurazione, contattare il produttore del terminale.
- Inserire l'iPhone nel terminale USB con il cavo di collegamento (accessorio opzionale).
- Un solo iPhone può essere collegato.

1 Collegare l'iPhone utilizzando il cavo di collegamento.

2 Premere il tasto . Compare la schermata HOME.

3 Sfiurare .

4 Sfiurare [iPhone].

● **Per scollegare l'iPhone collegato con il cavo:**

1 scollegare l'iPhone.

Connessione Bluetooth

Accoppiare l'iPhone tramite Bluetooth.

Preparazione

- Per connettere un iPhone tramite Bluetooth, prima registrarlo come dispositivo Bluetooth ed effettuare l'impostazione profilo per la connessione. Vedere **Registrare il dispositivo Bluetooth (P. 38)** e **Commutare il dispositivo collegato (P. 38)**.
- Connettere un iPhone tramite Bluetooth mentre Apple CarPlay e un iPhone non sono collegati tramite USB.
- Con un iPhone compatibile con Apple CarPlay, disattivare Apple CarPlay azionando l'iPhone alla configurazione operativa prima di connettere l'iPhone. Per i dettagli del metodo di configurazione, contattare il produttore del terminale.

Funzioni di base dell'iPhone

Schermata di controllo

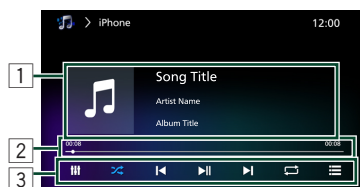

Aprire la schermata Elenco

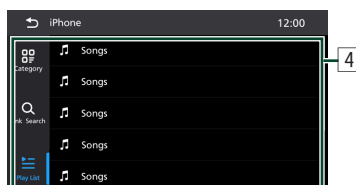

1 Informazioni brano

Visualizza le informazioni sul file corrente.

2 Tempo di riproduzione

Per confermare la posizione di riproduzione corrente. È possibile trascinare il cerchio a sinistra o a destra per cambiare la posizione di riproduzione.



3 Tasti operativi

- **◀ ▶**: cerca il file precedente/successivo. Sfiore e mantenere il contatto per avanzare/tornare indietro velocemente.
- **▶ ||**: Riproduce o mette in pausa.
- **↺**: ripete il file corrente. Ogni volta che si sfiora il tasto, le modalità di ripetizione commutano nella seguente sequenza: Ripeti file, Ripeti disattivato, Ripeti tutto
- **⌘**: riproduce in modo casuale tutti i brani. Ogni volta che si sfiora il tasto, le modalità di riproduzione casuale commutano nella seguente sequenza: Cartella casuale, Riproduzione casuale disattivata
- **☰**: sfiorare per visualizzare la schermata Livello EQ/SW.

- **☰**: sfiorare per visualizzare l'Elenco contenuti.

4 Elenco contenuti

- **☰** Elenco di riproduzione: Visualizza le tracce nell'elenco di riproduzione corrente
- **🔍** Ricerca collegamento: cerca un file dello stesso artista/album/genere/compositore del file audio in riproduzione
- **☰** Categoria: cerca un file per artista, album, brano, podcast, genere, compositore, audiolibro.

Funzione di ricerca

È possibile ricercare file musicali con le seguenti operazioni.

1 Sfiore [Category].

2 Selezionare un tipo di elenco.

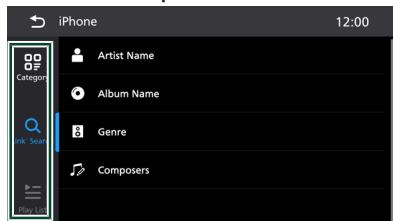

Ricerca categoria

Consente di ricercare un file selezionando una categoria.

1 Sfiore [Category].

2 Sfiore la categoria desiderata.

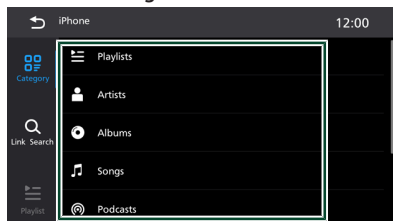

Viene visualizzato l'elenco corrispondente alla selezione effettuata.

3 Sfiore per selezionare la voce desiderata dall'elenco. Ripetere l'operazione fino a trovare il file desiderato.

Ricerca collegamento

Consente di cercare un file dello stesso artista/album/genere/compositore del brano corrente.

1 Sfiore [Link Search].

2 Sfiore il tipo di tag desiderato. È possibile selezionare tra artisti, album, generi e compositori.

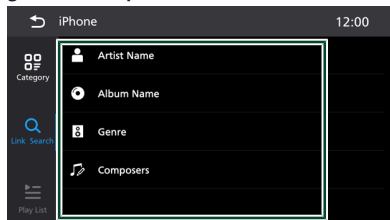

Viene visualizzato l'elenco corrispondente alla selezione effettuata.

3 Sfiore la voce desiderata nell'elenco dei contenuti.

Ricerca alfabetica

È possibile cercare un file tramite le lettere dell'alfabeto.

1 Sfiore [Category].

2 Sfiore la categoria desiderata.

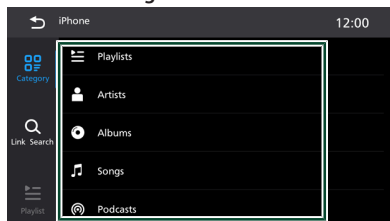

Viene visualizzato l'elenco corrispondente alla selezione effettuata.

3 Sfiore [A-Z].

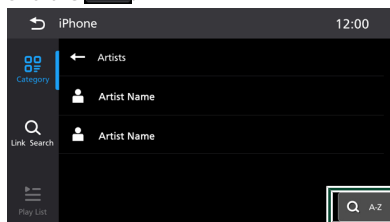

Viene visualizzata la tastiera inglese.

4 Ricerca tramite alfabeto inglese, numeri e simboli.

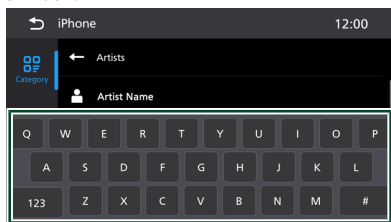

APP

Funzionamento di Apple CarPlay

Apple CarPlay è un modo di usare l'iPhone in macchina più intelligente e sicuro. Apple CarPlay prende le cose che si desiderano fare con l'iPhone durante la guida e le visualizza sullo schermo del prodotto. In questo modo si possono ottenere indicazioni, effettuare chiamate, inviare e ricevere messaggi e ascoltare musica dall'iPhone durante la guida. È possibile anche utilizzare il controllo vocale Siri per rendere più facile l'azionamento dell'iPhone.

Per i dettagli su Apple CarPlay, visitare <https://www.apple.com/ios/carplay/>.

Dispositivi compatibili con iPhone

È possibile utilizzare Apple CarPlay con i seguenti modelli di iPhone.

- iPhone 15 Pro Max
- iPhone 15 Pro
- iPhone 15 Plus
- iPhone 15
- iPhone 14 Pro Max
- iPhone 14 Pro
- iPhone 14 Plus
- iPhone 14
- iPhone SE (3ª generazione)
- iPhone 13 Pro Max
- iPhone 13 Pro
- iPhone 13
- iPhone 13 mini
- iPhone 12 Pro Max
- iPhone 12 Pro
- iPhone 12
- iPhone 12 mini
- iPhone SE (2ª generazione)
- iPhone 11 Pro Max
- iPhone 11 Pro
- iPhone 11
- iPhone XS Max
- iPhone XS
- iPhone XR

Connessione di un iPhone

Connessione via cavo

1 Collegare l'iPhone tramite il terminale USB.

Quando un iPhone compatibile con Apple CarPlay è connesso al terminale USB, il telefono vivavoce Bluetooth attualmente connesso viene disconnesso. Se un altro telefono vivavoce Bluetooth è in uso, la disconnessione avviene al termine della chiamata.

2 Sbloccare l'iPhone.

Connessione wireless

È possibile selezionare l'iPhone registrato in [Device List] e utilizzarlo come dispositivo Apple CarPlay. Vedere **Registrare il dispositivo Bluetooth (P. 38)**.

NOTA

- Attivare la funzione Bluetooth e la funzione Wi-Fi di un iPhone.
- Se sono stati registrati due o più iPhone, selezionare l'iPhone da utilizzare come sorgente [Apple CarPlay].
- È necessario collegare l'antenna GPS per utilizzare un Apple CarPlay wireless.
- Quando la connessione Wi-Fi non è disponibile, viene visualizzata la schermata HOME.
- Non è possibile utilizzare Apple CarPlay se la funzione viene disattivata azionando l'iPhone alla configurazione funzionale.

Per passare alla schermata Apple CarPlay corrente quando si collega l'iPhone

- Sforare l'icona [Apple CarPlay] nella schermata di selezione sorgente.

Selezionare un dispositivo Apple CarPlay

Se sono stati registrati due o più iPhone compatibili con Apple CarPlay, selezionare l'iPhone da utilizzare come sorgente Apple CarPlay. Vedere **Commutare il dispositivo collegato (P. 38)**.

Tasti di comando e app disponibili sulla schermata Home di Apple CarPlay

È possibile usare le app dell'iPhone connesso. Le voci visualizzate e la lingua usata sullo schermo sono diversi tra i dispositivi connessi. Per accedere alla modalità Apple CarPlay, sfiorare l'icona [Apple CarPlay] nella schermata di selezione sorgente.

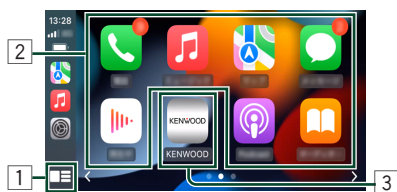

- Visualizza la schermata Home di Apple CarPlay.
- Sfiore e tenere per attivare Siri.

2 Tasti applicazione

Avviano l'applicazione.

3 [HOME]

Esce dalla schermata Apple CarPlay e visualizza la schermata HOME.

* Il design dell'icona potrebbe cambiare a seconda della versione di iOS.

Per uscire dalla schermata Apple CarPlay

- 1 Premere il tasto / .
Compare la schermata HOME.

Usare Siri

È possibile attivare Siri.

- 1 Premere il tasto .



- 2 Parlare a Siri.

Per disattivare

- 1 Premere il tasto .

Passare alla schermata Apple CarPlay durante l'ascolto di un'altra sorgente

- 1 Premere il tasto / .
- 2 Sfioreare .
- 3 Sfioreare [Apple CarPlay].

NOTA

- Quando si ascolta un'altra sorgente con la schermata Apple CarPlay visualizzata, la riproduzione della musica in modalità Apple CarPlay commuterà la sorgente corrente alla sorgente Apple CarPlay.

Funzionamento di Android Auto™

Android Auto consente di utilizzare le funzioni dello smartphone Android utili per la guida. È possibile accedere facilmente alla guida percorso, effettuare chiamate, ascoltare musica e accedere a funzioni comode sullo smartphone Android durante la guida.

Per i dettagli su Android Auto, visitare: <https://www.android.com/auto/> e <https://support.google.com/androidauto>.

Smartphone Android compatibili

È necessario un telefono Android compatibile e un piano dati attivo compatibile. Per utilizzare Android Auto in modalità wireless sul display del veicolo, è necessario uno smartphone Android compatibile con un piano dati attivo. È necessario:

1. uno smartphone con Android 11 o superiore e Wi-Fi 5 GHz (soggetto alle normative locali*); oppure
2. Uno smartphone Android o Samsung con Android 10; oppure
3. un Samsung Galaxy S8, Galaxy S8+ o Note 8, con Android 9

NOTA

- Android Auto potrebbe non essere disponibile su tutti i dispositivi e potrebbe non essere disponibile in tutti i Paesi o le regioni.

Informazioni sul posizionamento dello smartphone

Installare lo smartphone connesso come dispositivo Android Auto in una posizione in cui possa ricevere i segnali GPS.

Quando si utilizza l'Assistente Google, installare lo smartphone in un luogo dove possa facilmente captare una voce dal microfono.

NOTA

- Non mettere lo smartphone in un luogo esposto alla luce solare diretta o vicino ad un getto d'aria di un condizionatore. Il posizionamento dello smartphone in tali luoghi può portare a malfunzionamenti o danni dello smartphone.
- Non lasciare lo smartphone nel veicolo.

Connettere lo smartphone Android

Connessione via cavo

1 Collegare uno smartphone Android tramite il terminale USB.

Per usare la funzione vivavoce, collegare lo smartphone Android tramite Bluetooth. Quando uno smartphone Android compatibile con Android Auto è collegato al terminale USB, lo smartphone viene collegato automaticamente tramite Bluetooth e il telefono vivavoce Bluetooth attualmente collegato viene scollegato.

2 Sbloccare lo smartphone Android.

3 Premere il tasto /.

4 Sfiurare .

5 Sfiurare [Android Auto].

Connessione wireless

È possibile selezionare lo smartphone Android registrato in [Device List] e utilizzarlo come dispositivo Android Auto. Vedere **Registrazione il dispositivo Bluetooth (P. 38)**.

1 Premere il tasto /.

2 Sfiurare .

3 Sfiurare [Android Auto].

NOTA

- Attivare la funzione Bluetooth e la funzione Wi-Fi dello smartphone Android.
- Se sono stati registrati due o più smartphone Android, selezionare lo smartphone Android da utilizzare come sorgente di Android Auto.
- Quando la connessione Wi-Fi non è disponibile, viene visualizzata la schermata HOME.

Selezionare uno smartphone Android

Se sono stati registrati due o più smartphone Android, selezionare lo smartphone Android da utilizzare come sorgente di Android Auto.

Vedere **Commutare il dispositivo collegato (P. 38)**.

Tasti di comando e app disponibili sulla schermata di Android Auto

È possibile eseguire le operazioni delle app dello smartphone Android connesso. Le voci visualizzate sullo schermo sono diverse tra gli smartphone Android collegati. Per accedere alla modalità Android Auto, sfiorare l'icona [Android Auto] nella schermata di selezione sorgente.

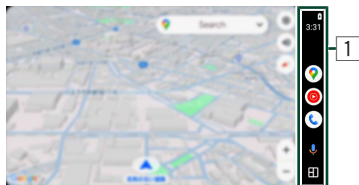

Barra di navigazione

Avviano l'applicazione o visualizzano le informazioni.

Per uscire dalla schermata Android Auto

- 1 Premere il tasto /⏻.
Compare la schermata HOME.

Uso dei comandi vocali

- 1 Premere il tasto .

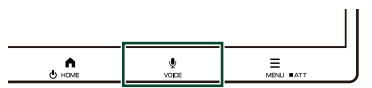

- 2 Iniziare a parlare.

Per annullare

- 1 Premere il tasto .

Passare alla schermata Android Auto durante l'ascolto di un'altra sorgente

- 1 Premere il tasto /⏻.
- 2 Sfiore .
- 3 Sfiore [Android Auto].

NOTA

- Quando si ascolta un'altra sorgente con la schermata Android Auto visualizzata, la riproduzione della musica in modalità Android Auto commuterà la sorgente corrente alla sorgente Android Auto.

Mirroring

È possibile visualizzare la stessa schermata dell'iPhone o dello smartphone Android sul monitor dell'unità usando la funzione Mirroring.

NOTA

- Quando si utilizza la funzione Mirroring, parcheggiare in un luogo sicuro. Durante la guida, la schermata di un iPhone o di uno smartphone Android non verrà visualizzata sul display di questa unità.
- È possibile che alcuni contenuti e applicazioni non vengano visualizzati o che l'audio non venga riprodotto per motivi di copyright.
- Se l'iPhone o lo smartphone Android non funziona nel modo desiderato, provare a riavviarlo spegnendolo e riaccendendolo.

Preparazione

- 1 Scaricare l'app Mirroring da App Store (Apple) o da Google Play.**
Installare l'ultima versione dell'applicazione Mirroring "CarbitLink-EasyConnection" sull'iPhone o sullo smartphone Android.
- 2 A seconda del dispositivo, impostare la modalità di connessione iPhone o la modalità di connessione telefono Android su Mirroring. Vedere *Impostazione ingresso (P. 50)*.**
- 3 Utilizzare il cavo USB per collegare il telefono cellulare o utilizzare il telefono per scansionare il codice QR nell'app CarbitLink per stabilire una connessione wireless.**

NOTA

- Accedere alla pagina web CarbitLink-EasyConnection sull'App Store o su Google Play per verificare la compatibilità.
- Questa applicazione non viene fornita da JVCENWOOD.
- JVCENWOOD declina ogni responsabilità di eventuali danni subiti dal cliente in relazione all'uso dell'applicazione, fatta eccezione per i casi in cui tali danni vengano causati da dolo o colpa grave di JVCENWOOD.

Operazione di mirroring

- 1 Premere il tasto /Power.**
Compare la schermata HOME.
- 2 Sfiurare .**
- 3 Sfiurare [Mirroring].**
Appare la schermata delle applicazioni.
- 4 Utilizzare l'iPhone o lo smartphone Android per attivare la funzione Mirroring, quindi collegarvi questa unità.**
Quando viene stabilita la connessione, appare la stessa schermata visualizzata sul telefono.

NOTA

- È possibile utilizzare la funzione Mirroring con i telefoni compatibili con tale funzione.
- Le impostazioni sul telefono variano a seconda del tipo di dispositivo. Per i dettagli, fare riferimento alle istruzioni per l'uso fornite con il telefono.
- Se il telefono è bloccato, la schermata Mirroring potrebbe non essere visualizzata.
- Le app vengono interrotte quando l'alimentazione viene attivata/disattivata o si esce dal veicolo. Per riavviare le app, azionare l'iPhone o lo smartphone Android.
- Quando la sorgente delle app è visualizzata, non è possibile registrare o ricollegare un dispositivo Bluetooth. Commutare la sorgente delle app su un'altra sorgente, quindi azionare il dispositivo Bluetooth.

Radio

Funzioni di base della radio

La maggior parte delle funzioni possono essere comandate dalla schermata Source control. Per ascoltare la sorgente Radio, sfiorare l'icona [Radio] nella schermata di selezione sorgente.

Schermata di controllo



1 Frequenza radio

- Visualizza la frequenza radio.
- Sfiore per mettere in pausa/emettere l'audio della radio.

2 Tasti banda

Commuta le bande (tra FM e AM).

3 Voci indicatore

- Preselezione n.: il numero del canale nell'elenco delle stazioni radio preimpostate.
- AUTO1, AUTO2, MANU: Modalità SEEK
- MONO: visualizzato quando l'interruttore MONO è attivato (selezionabile per ridurre il rumore di fondo quando il segnale stereo è debole).
- TI: Indica lo stato di ricezione delle informazioni sul traffico. visualizzato quando l'interruttore TI è attivato.
- AF: visualizzato quando l'interruttore AF è attivato.
- Local: Visualizzato quando l'interruttore Local è attivato.

4 Visualizzazione delle informazioni

Visualizza il nome e le informazioni della stazione attuale.

5 DSP

Sfiore per visualizzare la schermata Livello EQ/SW.

6 Sintonizza

Sfiore per sintonizzare una stazione. Il metodo di commutazione delle frequenze può essere modificato (vedere 8 Modalità ricerca).

7 Memorizzazione automatica (AME)

Ricerca la stazione radio con il segnale migliore nella banda attuale e la memorizza nell'elenco delle stazioni radio preimpostate.

8 Ricerca

Toccare per commutare la modalità di ricerca nella sequenza seguente: [AUTO1], [AUTO2], [MANUAL].

- [AUTO1]: Consente di sintonizzare automaticamente una stazione con una buona ricezione.
- [AUTO2]: Si sintonizza sulle stazioni in memoria una dopo l'altra.
- [MANUAL]: Cambia manualmente alla frequenza successiva.

9 Elenco radio

Accede all'interfaccia Elenco radio.

- [Preset]: Richiama la stazione memorizzata.
- [PTY]: Ricerca un programma per tipo di programma.

10 Più pulsanti

Sfiore per visualizzare più pulsanti:

- [Settings]: sfiorare per visualizzare l'interfaccia impostazioni RDS. Per i dettagli, vedere **Impostazioni (P. 31)**.
- [Add Station]: sfiorare per visualizzare la tastiera di immissione manuale della frequenza.

Funzione di memorizzazione

Memorizzazione automatica

Consente di memorizzare automaticamente le stazioni che offrono una buona ricezione.

1 Sfiore il tasto della banda desiderata.



2 Sfiore .



Inizia la memorizzazione automatica.

Memorizzazione manuale

È possibile memorizzare la stazione attualmente in ricezione.

1 Selezionare una stazione che si desidera memorizzare.

2 Sfiore .

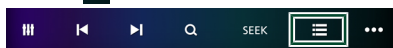

3 Sfiore [Preset #] (FM_#:1-15) (AM_#:1-5) in cui si intende memorizzare la stazione per 2 secondi.

Funzione di selezione

Selezione predefinita

È possibile elencare e selezionare le stazioni memorizzate.

1 Sfiore .

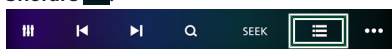

2 Sfiore [FM#] (#:1-15) o [AM#] (#:1-5) in cui si intende richiamare.

Ricerca per tipo di programma

(Solo FM)

È possibile sintonizzarsi sulla stazione che trasmette il tipo di programma specificato quando si ascolta una frequenza FM.

1 Sfiore .

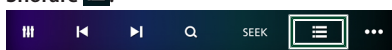

2 Sfiore [PTY].

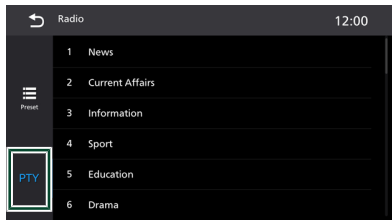

3 Selezionare un tipo di programma dall'elenco.

È possibile cercare la stazione che trasmette il tipo di programma selezionato.

Ricerca diretta

È possibile sintonizzarsi inserendo il numero di frequenza desiderato.

1 Sfiore .



2 Sfiore [Add Station].



3 Immettere il numero di frequenza.



4 Sfiore [OK].

NOTA

- Per cancellare il numero immesso, sfiorare 

Impostazioni

(Solo FM)

RDS trasmette i dati alla radio che visualizza informazioni quali il nome della stazione, l'artista e il titolo del brano. La disponibilità del servizio RDS varia in base all'area.

1 Sfiore .



2 Sfiore [Settings] nel menu a comparsa.



3 Impostare ciascuna funzione come segue.

■ [RDS]

Impostare RDS su ON o OFF. L'impostazione predefinita è "ON". Quando la funzione RDS è disattivata, [TI], [AF], [REG] e [RT] sono chiusi e non selezionabili.

■ [TI]

È possibile ascoltare e guardare automaticamente le informazioni sul traffico quando inizia la trasmissione di un bollettino sul traffico. Tuttavia, questa funzione richiede un Radio Data System che includa informazioni TI.

■ [AF]

Quando il segnale trasmesso dalla stazione è debole, passa automaticamente alla stazione che trasmette lo stesso programma sulla stessa rete Radio Data System.

■ [REG]

Imposta se passare alla stazione solo nella regione specifica usando il comando "AF".

■ [RT]

Quando la funzione RT è attivata, le informazioni Radio Text vengono ricevute.

■ [MONO]

Impostare MONO su ON o OFF. Quando la funzione è attivata, passa forzatamente a mono se il segnale stereo della stazione radio è debole.

- L'interruttore MONO è una funzione non RDS e può essere utilizzato normalmente quando RDS è disattivato.

Radio

■ [Local]

La funzione potrebbe non essere disponibile per motivi locali.

- ON: riduce la sensibilità di rilevamento e rileva le stazioni su frequenze con una migliore potenza del segnale.
- OFF: livello di rilevamento standard.

Radio digitale

Funzionamento di base della radio digitale

La maggior parte delle funzioni possono essere comandate dalla schermata Source control. Per ascoltare la sorgente Radio digitale, sfiorare l'icona [Digital Radio] nella schermata di selezione sorgente.

Schermata di controllo

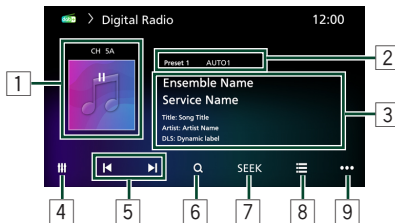

1 Numero canale radio digitale

- Visualizza il numero canale.
- Sfiore per mettere in pausa/emettere l'audio della radio.

2 Voci indicatore

- Preselezione n.: numero preselezione.
- AUTO1, AUTO2, MANU: Modalità SEEK

3 Visualizzazione delle informazioni

Visualizza le informazioni sulla stazione attuale: Nome gruppo, Nome servizio, Titolo brano, Nome artista, DLS

4 DSP

Sfiore per visualizzare la schermata Livello EQ/SW.

5 Sintonizza

Sfiore per sintonizzare un gruppo, un servizio e un componente.
Il metodo di ricerca può essere modificato. (vedere 7 Modalità di ricerca).

6 Ricerca

Visualizza la schermata dell'elenco servizi. Per i dettagli sul funzionamento della ricerca, vedere **Ricerca servizio (P. 34)**.

7 Ricerca

Toccare per commutare la modalità di ricerca nella sequenza seguente: [AUTO1], [AUTO2], [MANU].

- [AUTO1]: Sintonizza automaticamente un ensemble con buona ricezione.
- [AUTO2]: Si sintonizza sulle stazioni in memoria una dopo l'altra.
- [MANU]: Consente di passare manualmente all'ensemble successivo.

8 Elenco radio digitale

Accedere all'interfaccia Elenco radio digitale.

- [Preset]: Richiama l'etichetta servizio memorizzata.
 - Se sfiorato per 2 secondi, memorizza il servizio attualmente in ricezione.
- [PTY]: Ricerca un programma per tipo di programma. Per i dettagli, vedere **Ricerca per tipo di programma (P. 34)**.

9 Più pulsanti

Sfiore per visualizzare più pulsanti:

- [Settings]: sfiorare per visualizzare l'interfaccia delle impostazioni Radio digitale. **(P. 35)**
- [Announcement category]: sfiorare per visualizzare la schermata di impostazione della categoria annunci. Vedere **Impostazione annunci (P. 35)**.

Memorizzazione del servizio nella memoria preselezionata

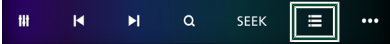

È possibile memorizzare il servizio di ricezione corrente.

- 1 Selezionare un servizio che si desidera memorizzare.
- 2 Sfiore .

- 3 Sfiore [Preset #] (#:1-15) in cui si intende memorizzare la stazione per 2 secondi.

Funzione di selezione

Selezione predefinita

È possibile elencare e selezionare le stazioni memorizzate.

- 1 Sfiore .

- 2 Sfiore [Preset#] (#:1-15) in cui si intende richiamare.

Ricerca per tipo di programma

È possibile sintonizzare la stazione che trasmette il tipo di programma specificato.

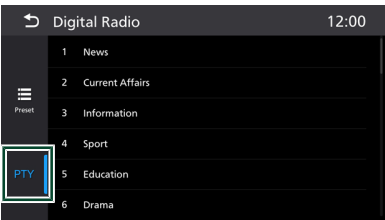
- 1 Sfiore .

- 2 Sfiore [PTY].

3 Selezionare un tipo di programma dall'elenco.

È possibile cercare la stazione che trasmette il tipo di programma selezionato.

Ricerca servizio

È possibile selezionare un servizio da un elenco di tutti i servizi ricevuti.

- 1 Sfiore .

2 Selezionare il contenuto desiderato dall'elenco.

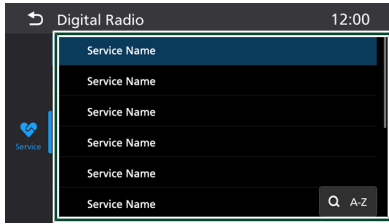

■ [Q A-Z]

Visualizza la schermata tastiera. Salta alla lettera inserita (ricerca alfabetica).

Impostazioni

È possibile configurare i parametri correlati alla radio digitale.

1 Sfiore [Settings]



2 Sfiore [Settings] nel menu a comparsa.

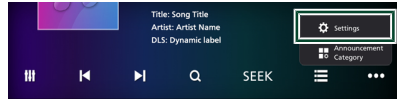

3 Impostare ciascuna funzione come segue.

■ [PTY]

Sfiore per attivare/disattivare.

L'impostazione predefinita è OFF.

- Se la funzione è attivata, l'elenco PTY visualizza il contenuto dell'elenco
- Se la funzione è disattivata, l'elenco PTY non visualizza i tipi di programma.

■ [Service Following]

Quando si seleziona ON, l'unità passa a un servizio correlato (se presente) quando una rete di servizio Radio digitale non è disponibile.

■ [Service Following Soft Link]

Questa opzione è disponibile quando [Service Following] è attivato.

Attivando questa funzione sarà possibile eseguire la commutazione anche quando la stessa stazione non è disponibile.

- La schermata di selezione appare quando si passa alla radio FM e sfiorando [Play] si passa alla radio.
- Per chiudere, sfiorare [Cancel] nella schermata di selezione. La schermata si chiuderà anche automaticamente dopo dieci secondi.

Impostazione annunci

Quando inizia la trasmissione del servizio per il quale è stato specificato "ON", il servizio passa automaticamente agli annunci, a prescindere dal tipo di sorgente selezionata.

1 Sfiore [Settings]



Radio digitale

- 2 Sfiore [Announcement category] nel menu a comparsa.

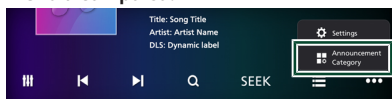

- 3 Sfiore ciascun elenco annunci per specificarne lo stato ON oppure OFF.

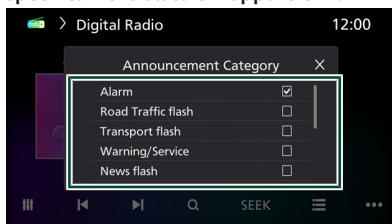

Controllo Bluetooth

Con la funzione Bluetooth è possibile utilizzare varie funzioni quali ascoltare file audio ed effettuare/ricevere una chiamata.

Informazioni sull'uso delle periferiche Bluetooth®



Bluetooth è il nome di una tecnologia di radiocomunicazione a breve raggio senza fili ideata per dispositivi mobili quali, per esempio, smartphone/telefoni cellulari, PC portatili e altri dispositivi. I dispositivi Bluetooth possono essere connessi e comunicare tra loro senza cavi.

NOTA

- Durante la guida, non eseguire operazioni complesse quali la composizione di numeri telefonici, l'uso della rubrica telefonica, ecc. Quando si eseguono queste operazioni, fermare il veicolo in un luogo sicuro.
- A seconda della versione Bluetooth del dispositivo, potrebbe non essere possibile connettere alcuni dispositivi Bluetooth a questa unità.
- Questa unità potrebbe non essere utilizzabile con alcuni dispositivi Bluetooth.
- Le condizioni di connessione potrebbero essere influenzate dalle circostanze ambientali circostanti.
- Alcuni dispositivi Bluetooth vengono disconnessi quando questa unità viene spenta.
- I dispositivi Bluetooth non possono essere utilizzati durante l'utilizzo di Apple CarPlay.
- Il Bluetooth attualmente connesso con un altro dispositivo viene scollegato quando un iPhone compatibile con Apple CarPlay è connesso.

Informazioni su smartphone/telefono cellulare e lettore audio Bluetooth

Quest'unità è conforme alle seguenti specifiche Bluetooth:

- Versione
 - Bluetooth Ver. 5.3
- Profili

Smartphone/telefono cellulare:

- HFP (V1.7) (Hands Free Profile)
- SPP (Serial Port Profile)
- PBAP (Phonebook Access Profile)

Lettore audio :

- A2DP (Advanced Audio Distribution Profile)
- AVRCP (V1.6) (Audio/Video Remote Control Profile)

- Sound codec
 - SBC, AAC

NOTA

- La conformità allo standard Bluetooth delle unità che supportano la funzione Bluetooth è stata certificata in base alla procedura prescritta da Bluetooth SIG. Tuttavia, potrebbe essere impossibile che tali unità comunichino con lo smartphone/telefono cellulare in base al tipo di questo.

Note sulla privacy e la sicurezza per le connessioni Bluetooth

- Assicurarsi di associare il dispositivo corretto durante l'associazione di un dispositivo Bluetooth.
- Cancellare sempre manualmente tutti i dispositivi Bluetooth associati se si vende o si trasferisce l'unità, oppure se l'unità non funziona correttamente o diventa altrimenti inutilizzabile.
- Utilizzare sempre la versione più recente del software per l'unità e i dispositivi Bluetooth.

Registrare il dispositivo Bluetooth

Prima di usare la funzione Bluetooth, è necessario registrare il lettore audio o lo smartphone/telefono cellulare Bluetooth in questa unità. Si possono registrare fino a 5 dispositivi Bluetooth.

NOTA

- Possono essere registrati fino a 5 dispositivi Bluetooth. Se si tenta di registrare il 6° dispositivo Bluetooth, il dispositivo Bluetooth che è stato connesso per primo verrà eliminato per registrare il 6°.
- Questa unità è compatibile con la funzione di abbinamento facilitato Apple. Quando un iPhone è collegato a questa unità, appare una finestra di dialogo di autenticazione. L'esecuzione dell'operazione di autenticazione su questa unità o su un iPhone, permette di registrare lo smartphone come dispositivo Bluetooth.

1 Premere il tasto .

2 Sfiurare .
Appare il menu di impostazione Bluetooth.

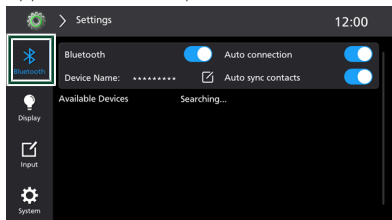

3 Sfiurare  per cercare i dispositivi disponibili.

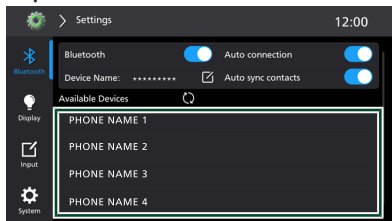

4 Selezionare un dispositivo dall'elenco. Oppure cercare l'unità ("DMX7525DABS") dal proprio smartphone/telefono cellulare.

5 Utilizzare il proprio smartphone/telefono cellulare in base ai messaggi visualizzati.

 **Commutare il dispositivo collegato**

Se due o più dispositivi Bluetooth sono stati registrati, selezionare il dispositivo da utilizzare.

1 Sfiurare  per accedere al menu di impostazione Bluetooth.

2 Sfiurare l'icona del dispositivo a cui connettersi.

Il colore dell'icona (icona colorata o icona bianca) determina l'azione disponibile.

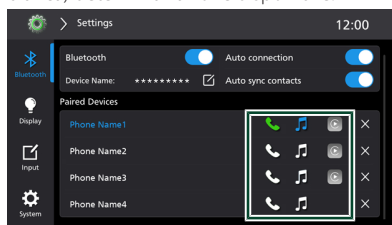

●     (Icona colorata)

Sfiurare l'icona e quindi sfiurare [Disconnect] per scollegare il dispositivo.

●  (Icona bianca)

Sfiurare l'icona per selezionare il metodo di connessione.

- Quando un telefono vivavoce è collegato:
[Add]: aggiunge il dispositivo come telefono vivavoce.
[Replace]: aggiunge il dispositivo come telefono vivavoce rendendolo il dispositivo attualmente collegato.
[Cancel]: annulla l'operazione.
- Quando due telefoni vivavoce sono collegati:
toccando uno dei dispositivi collegati, tale dispositivo verrà scollegato e il nuovo dispositivo verrà collegato come telefono vivavoce.
[Cancel]: annulla l'operazione.

●    (Icona bianca)



[Switch]: passa al dispositivo selezionato.
[Cancel]: annulla l'operazione.

NOTA

- I nomi dei dispositivi collegati sono visualizzati in blu.
- È possibile collegare fino a due dispositivi come telefoni vivavoce.
- Se l'icona è evidenziata, significa che l'unità utilizzerà quel dispositivo.
- È possibile confermare lo stato della connessione di Bluetooth, Apple CarPlay o Android Auto come segue.
 - Bluetooth: se il dispositivo compatibile con Bluetooth è associato,  telefono vivavoce (verde),  audio Bluetooth (blu)
 - Apple CarPlay: L'icona  si illuminerà se è collegato un dispositivo compatibile con Apple CarPlay.
 - Android Auto: L'icona  si illuminerà se è collegato un dispositivo compatibile con Android Auto.
- È possibile visualizzare rapidamente la schermata Elenco dispositivi sfiorando  nel menu a comparsa.
- Sfiando l'area con il nome del dispositivo quando si è collegati ad Apple CarPlay o Android Auto si cambierà la sorgente in Apple CarPlay o Android Auto.

Per eliminare il dispositivo registrato

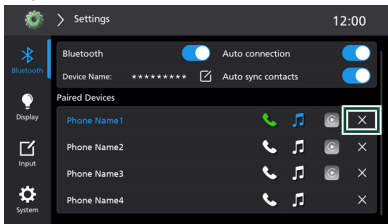
È possibile eliminare il dispositivo registrato come sorgente Bluetooth.

1 Sfiore [X] nella schermata Elenco dispositivi.**2 Sfiore [Delete].****Configurazione Bluetooth****1 Premere il tasto .****2 Sfiore .**

Appare il menu di impostazione Bluetooth.

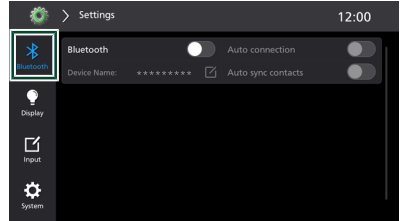
**3 Sfiore l'icona circolare a destra di [Bluetooth] e impostare su [ON].**

Per ciascuna impostazione, fare riferimento alla seguente sezione.

- Modificare il nome dispositivo
- Attivare/disattivare [Auto connection]
- Attivare/disattivare [Auto sync contacts]

 Modificare il nome dispositivo**1 Sfiore  nel menu di impostazione Bluetooth.**

Compare la schermata per modificare il nome dispositivo.

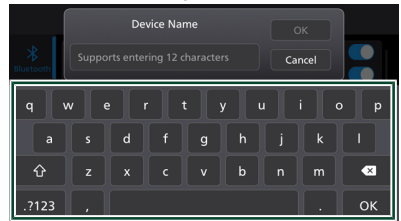
2 Inserire il nome dispositivo.**3 Sfiore [OK].**

Riproduzione del dispositivo audio Bluetooth

La maggior parte delle funzioni può essere controllata dalla schermata di controllo sorgente. Per selezionare la sorgente Bluetooth, sfiorare l'icona [Bluetooth Audio] nella schermata di selezione sorgente.

NOTA

- La sorgente audio Bluetooth è disattivata quando si utilizza Apple CarPlay.
- La sorgente audio Bluetooth viene disattivata quando il dispositivo impostato Audio(A2DP)/App(SPP) utilizza Android Auto.

NOTA

- I tasti di comando, le indicazioni e le informazioni visualizzate sullo schermo sono diversi a seconda del dispositivo collegato.
- Se i tasti funzione non sono visualizzati, azionare dal lettore.

Funzioni di base di Bluetooth

Schermata di controllo

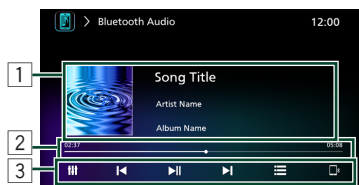

1 Informazioni brano

Visualizza le informazioni sul file corrente. Sono visualizzati solo un nome file e un nome cartella se non sono presenti informazioni tag.

2 Indicatore della modalità di riproduzione/Tempo di riproduzione

Per confermare la posizione di riproduzione corrente.



3 Tasti operativi

◀ ▶: Cerca il brano/file precedente/successivo.

▶||: Riproduce o mette in pausa.

☰: sfiorare per visualizzare l'Elenco contenuti.

Utilizzo dell'unità vivavoce

Le funzioni del telefono possono essere utilizzate collegando il telefono Bluetooth a questa unità.

NOTA

- Mentre Apple CarPlay o Android Auto sono connessi, la funzione vivavoce Bluetooth non può essere utilizzata. Può essere utilizzata solo la funzione vivavoce Apple CarPlay o Android Auto.

Effettuare una chiamata

- 1 Premere il tasto .
- 2 Sfiore .
- 3 Sfiore [TEL].

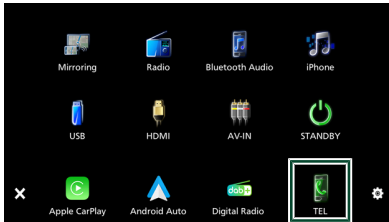

Viene visualizzata la schermata Vivavoce.

NOTA

- Se lo smartphone/telefono cellulare supporta PBAP, è possibile visualizzare la rubrica e gli elenchi delle chiamate sulla schermata del pannello a sfioramento quando lo smartphone/telefono cellulare è connesso.
 - Rubrica telefonica: fino a 2000 voci
 - Fino a 100 voci comprese chiamate effettuate, ricevute e perse

- 4 Selezionare un metodo di composizione.

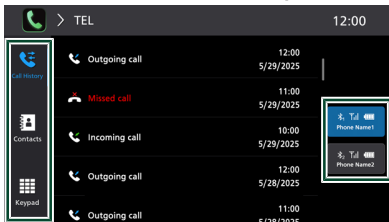

- : chiamata utilizzando i registri delle chiamate
- : chiamata mediante rubrica telefonica

- : chiamata tramite inserimento di un numero di telefono

Selezionare lo smartphone/telefono cellulare da utilizzare

Quando si collegano due smartphone/telefoni cellulari

- 1 Sfiore per selezionare il telefono che si desidera utilizzare.

NOTA

- Le icone di stato, come quelle della batteria e dell'antenna, potrebbero essere differenti da quelle visualizzate sullo smartphone/telefono cellulare.
- Impostare la modalità privata sullo smartphone/telefono cellulare potrebbe disattivare la funzione vivavoce.

Chiamata utilizzando l'elenco delle chiamate

- 1 Sfiore .
- 2 Selezionare il numero telefonico dall'elenco.

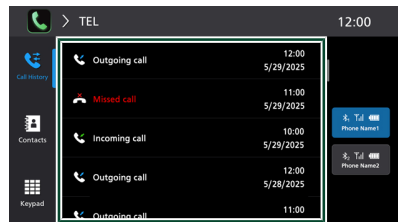

Chiamata mediante rubrica telefonica

- 1 Sfiore .
- 2 Sfiore .
- 3 Selezionare l'iniziale.

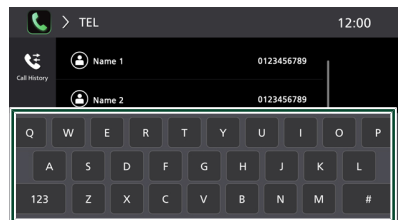

Controllo Bluetooth

- I caratteri senza un nome corrispondente non verranno visualizzati.
- Un primo carattere con un accento, per esempio "ü", può essere ricercato con il carattere non accentato "u". Non è possibile ricercare un carattere accentato in una frase.
- È possibile effettuare una ricerca tramite lettere o numeri.

4 Selezionare la persona o il numero che si desidera chiamare dall'elenco.

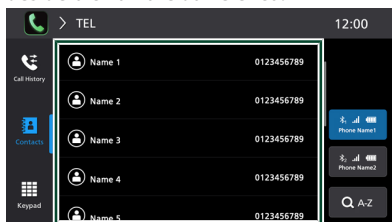

Chiamata tramite inserimento di un numero di telefono

- 1 Sfiore .
- 2 Inserire un numero telefonico utilizzando i tasti numerici.

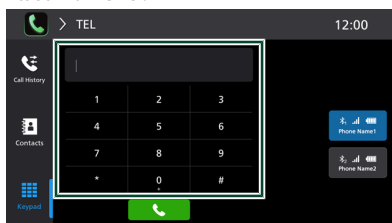

- 3 Sfiore .

Ricevere una chiamata

- 1 Sfiore  per rispondere a una chiamata telefonica o  per rifiutare una chiamata in arrivo.

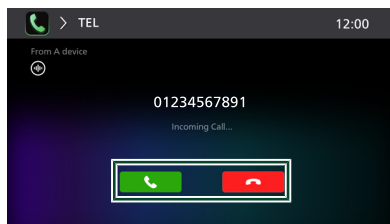

NOTA

- Quando si sposta la marcia alla posizione di retromarcia (R) e si controlla l'immagine della telecamera posteriore, questa schermata non appare anche se arriva una chiamata.

Per terminare una chiamata

- 1 Durante la conversazione, sfiorare .

Operazioni durante una chiamata

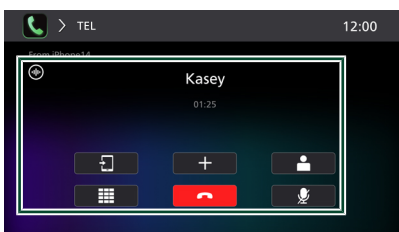

● Regolare il volume del ricevitore

Premere ▲ per aumentare e premere ▼ per diminuire.

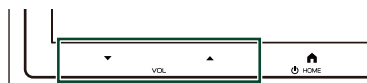

● Regolazione della qualità del parlato

Sfiore .

- [EC LEVEL]
Regola il livello di cancellazione dell'eco.

- [NR LEVEL]
Attenuare il disturbo generato nell'ambiente circostante senza modificare il volume del microfono. Utilizzare questa impostazione quando la voce del chiamante non è chiara.
- [MIC LEVEL]
Regolare il livello di guadagno del microfono.

● Silenziare la propria voce

Sfiorare  per silenziare o non silenziare la propria voce.

● Commutazione tra le destinazioni dell'uscita vocale del parlato

Ogni volta che si sfiora  si commutano le destinazioni di uscita della voce del parlato tra lo smartphone/telefono cellulare e l'altoparlante.

● Visualizzazione dei registri delle chiamate durante una chiamata

Sfiorare  per accedere all'elenco registri delle chiamate. Sfiorare un contatto per effettuare direttamente la seconda chiamata.



● Visualizzazione dei contatti durante una chiamata

Sfiorare  per accedere all'elenco dei contatti. Sfiorare un contatto per effettuare direttamente la seconda chiamata.

● Emettere il tono di composizione

Sfiorare  per visualizzare la schermata di inserimento tono. È possibile inviare i toni sfiorando i tasti desiderati sulla schermata.

● Avviso di chiamata

Quando si riceve una nuova chiamata mentre si sta parlando al telefono, è possibile rispondere alla chiamata appena ricevuta sfiorando . La chiamata corrente viene messa in attesa. Sfiorare il nome del chiamante o , il chiamante passa all'altro.

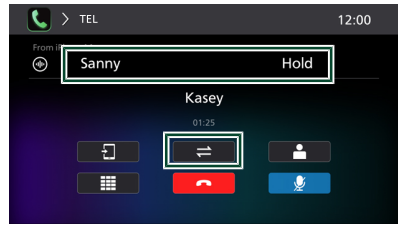

Quando si sfiora , la chiamata corrente termina e si passa alla chiamata in attesa.

Configurazione vivavoce

È possibile eseguire varie impostazioni per la funzione vivavoce.

- 1 Premere il tasto .
- 2 Sfiore  per accedere al menu di impostazione Bluetooth.
Viene visualizzata la schermata SETUP menu Bluetooth.

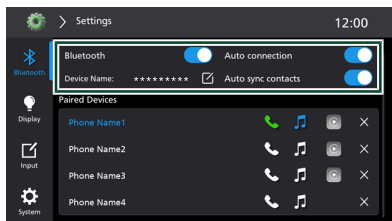

- 3 Impostare ciascuna funzione come segue.

■ [Bluetooth]

Attiva o disattiva la funzione Bluetooth.

■ [Device Name]

Sfiore  a destra del Nome dispositivo per modificare il nome del dispositivo Bluetooth.

■ [Auto connection]

Attivare la funzione per ricollegare automaticamente il dispositivo Bluetooth precedentemente associato.

■ [Auto sync contacts]

Attivare per sincronizzare automaticamente la rubrica.

Altri componenti esterni

Telecamera di visualizzazione

⚠ ATTENZIONE

La posizione delle linee guida per il parcheggio visualizzate sul monitor potrebbe differire dalle condizioni reali.

Prendere come riferimento le linee guida per il parcheggio reali e controllare visivamente.

NOTA

- Per usare una telecamera di visualizzazione posteriore, è necessario collegare un cavo REVERSE.
- Se [Rear Camera Interruption] è attivato, viene visualizzata la schermata della telecamera quando si porta la marcia in posizione (R) di retromarcia.
- La telecamera la cui vista è stata visualizzata per ultima viene mantenuta e la stessa vista della telecamera verrà visualizzata la volta successiva. Se si modifica l'impostazione assegnata, viene visualizzata la vista della telecamera posteriore.
- La schermata di interruzione della telecamera posteriore non viene mantenuta come la schermata della telecamera che verrà visualizzata la volta successiva.

■ Visualizzare la schermata telecamera

- 1 Premere il tasto \equiv /[ATT].
- 2 Viene visualizzato il menu a comparsa.
- 3 Sfiore [Camera].

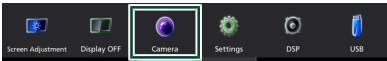

Viene visualizzata la schermata di visualizzazione della telecamera.

- 4 Regolare come indicato di seguito.



1 Tasto Indietro

Sfiore per uscire dall'interfaccia della telecamera.

2 Tasti di commutazione telecamera

Sfiore per passare dalla telecamera di visualizzazione posteriore alla telecamera AV-IN e viceversa. È necessario impostare "AV Input" su "Camera". Vedere **Impostazione ingresso (P. 50)**.

■ Impostazione della telecamera

- 1 Premere il tasto HOME /[ON].
- 2 Sfiore . Viene visualizzata la schermata SETUP Menu.
- 3 Sfiore . Appare il menu di impostazione ingresso.

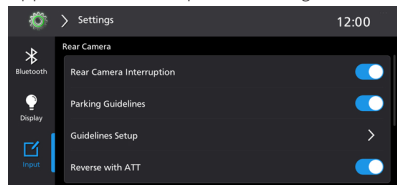

■ [Rear Camera Interruption]

- ON: consente di visualizzare automaticamente la schermata della telecamera durante la retromarcia.
- OFF: la schermata della telecamera non verrà visualizzata automaticamente durante la retromarcia.

■ [Parking Guidelines]

Mostra/Nascondi le linee guida per il parcheggio.

■ [Guidelines Setup]

Toccare per accedere alla schermata di impostazione delle linee guida per la retromarcia. Quando Parking Guidelines è disattivato, l'impostazione delle linee guida non è valida. Vedere (P. 46).

■ [Reverse with ATT]

Consente di attivare/disattivare l'attenuatore della retromarcia.

Altri componenti esterni

- ON: consente di ridurre automaticamente il volume dell'audio quando la marcia viene portata in posizione di retromarcia (R).

Impostazione linee guida

Sfiorare [Guidelines Setup] nel menu di impostazione ingresso per accedere alla schermata di impostazione linee guida per la retromarcia.

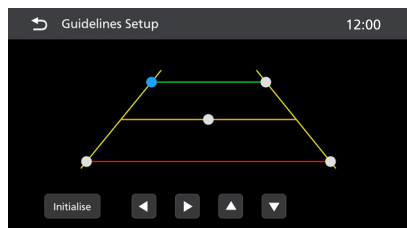

- 1 Sfiorare il pallino piccolo evidenziato sulla linea di traiettoria attualmente selezionata.
- 2 Sfiorare il tasto  per regolare la linea guida selezionata.

NOTA

- [Initialise]: Sfiorare per ripristinare.

Lettori audio/video esterni (AV-IN)

- 1 Collegare un componente esterno all'ingresso audio AV e al terminale di ingresso video.
- 2 Selezionare [AV-IN] come sorgente.
- 3 Accendere il componente collegato e avviare la riproduzione della sorgente.

NOTA

- Per selezionare la sorgente AV-IN, è necessario impostare "AV Input" su "AV-IN" in **Impostazione ingresso (P. 50)**.

Sorgente HDMI

- 1** Collegare lo smartphone al terminale di ingresso HDMI.
Usare il cavo HDMI (accessorio opzionale).
- 2** Selezionare [HDMI] come sorgente.
- 3** Avviare un'applicazione o riprodurre sul proprio smartphone.

Impostazione

1 Premere il tasto .

2 Sfiore .

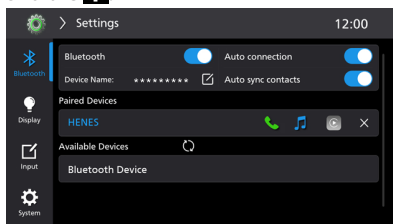

Per ciascuna impostazione, fare riferimento alla seguente sezione.

- Impostazione Bluetooth
- Impostazione display
- Impostazione ingresso
- Sistemi impostazione

Configurazione Bluetooth

È possibile impostare le connessioni e i parametri AV.

1 Premere il tasto .

2 Sfiore .

Viene visualizzata la schermata SETUP menu Bluetooth.

3 Impostare ciascun parametro come segue.

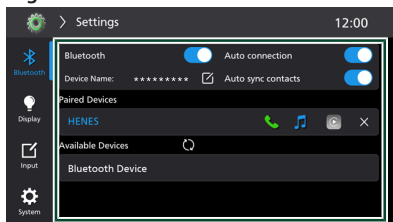

■ [Bluetooth]

Attiva o disattiva la funzione Bluetooth.

■ [Device Name]

Sfiore  a destra del Nome dispositivo per modificare il nome del dispositivo Bluetooth. Vedere **Modificare il nome dispositivo (P. 48)**.

■ [Auto connection]

Attivare la funzione per ricollegare automaticamente il dispositivo Bluetooth precedentemente associato.

■ [Auto sync contacts]

Attivare per sincronizzare automaticamente la rubrica.

■ [Paired Devices]

Selezionare un dispositivo da scollegare/eliminare.

■ [Available Devices]

Selezionare una coppia di dispositivi.

Modificare il nome dispositivo

1 Sfiore  a destra del Nome dispositivo nel menu di impostazione Bluetooth.

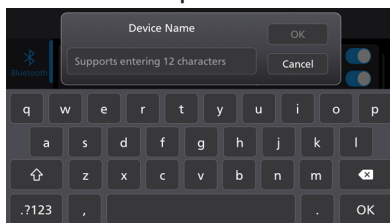

Compare la schermata per modificare il nome dispositivo.

2 Inserire il nome dispositivo.



3 Sfiore [OK].

Impostazione display

- 1 **Premere il tasto** .
- 2 **Sfiorare** .
Viene visualizzata la schermata SETUP Menu.
- 3 **Sfiorare** .
Visualizzare il menu di impostazione display.
- 4 **Regolare ciascuna impostazione come indicato di seguito.**

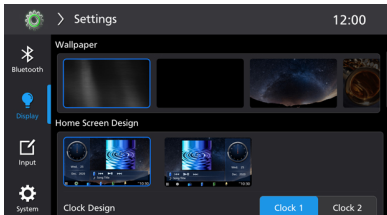

■ **Sfondo**

Selezionare uno sfondo.

■ **Design schermata HOME**

Selezionare una modalità della schermata HOME.

■ **Design orologio**

Selezionare il design dell'orologio.

● **Screen Adjustment**

■ **[Dimmer]**

Selezionare la modalità di attenuazione della luminosità.

- **AUTO:** Attiva o disattiva la funzione di attenuazione della luminosità (dimmer) in combinazione con l'accensione o lo spegnimento dell'interruttore di controllo delle luci della vettura.
- **ON:** Attenua la luminosità di display e tasti.
- **OFF:** Non attenua la luminosità di display e tasti.

■ **[Backlight]/[Contrast]/[Colour]**

Regolare ciascuna impostazione.

● **Altro**

■ **[Demonstration]**

ON: visualizza la modalità Demo se lo schermo non viene utilizzato per 30 secondi.

■ **[Driving Position]**

Portare Apple CarPlay o Android Auto in modalità di guida a sinistra/destra.

NOTA

- Le impostazioni da regolare variano a seconda della sorgente corrente.
- È anche possibile accedere alla schermata sfiorando "Screen Adjustment" nel menu a comparsa.

Impostazione ingresso

- 1 Premere il tasto .
- 2 Sfiore .
Viene visualizzata la schermata SETUP Menu.
- 3 Sfiore .
Viene visualizzata la schermata di impostazione ingresso.

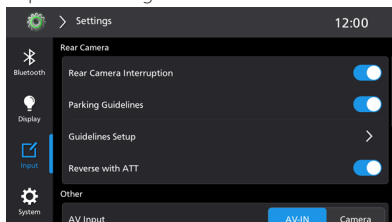

● Telecamera posteriore

■ [Rear Camera Interruption]

- ON: consente di visualizzare automaticamente la schermata della telecamera durante la retromarcia.
- OFF: la schermata della telecamera non verrà visualizzata automaticamente durante la retromarcia.

■ [Parking Guidelines]

Mostra/Nascondi le linee guida per il parcheggio.

■ [Guidelines Setup]

Toccare per accedere alla schermata di impostazione delle linee guida per la retromarcia. Quando Parking Guidelines è disattivato, l'impostazione delle linee guida non è valida.

■ [Reverse with ATT]

Consente di attivare/disattivare l'attenuatore della retromarcia.

- ON: consente di ridurre automaticamente il volume dell'audio quando la marcia viene portata in posizione di retromarcia (R).

● Altro

■ [AV Input]

- [AV-IN]: selezionare questa opzione quando un dispositivo AV esterno è collegato.

- [Camera]: selezionare questa opzione per visualizzare la vista della telecamera collegata.

■ [AV-IN Camera Mirror]

Consente di impostare se l'immagine della telecamera AV-IN è specchiata o meno. Quando "AV Input" è impostato su "AV-IN", tale opzione non è valida.

■ [SWC Learning]

Toccare per accedere alla schermata di impostazione Apprendimento SWC.

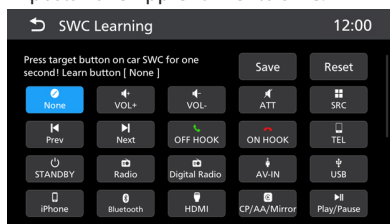

Toccare un tasto funzione sullo schermo, quindi premere il tasto di destinazione sull'SWC dell'auto per più di 1 secondo. Toccare [Save] per salvare le impostazioni. Toccare [Reset] per ripristinare le impostazioni.

■ [iPhone Connection Mode]

Selezionare se utilizzare Apple CarPlay o la funzione mirroring per una connessione cablata. *1



■ [Android Phone Connection Mode]

Selezionare se utilizzare Android Auto o la funzione mirroring per una connessione cablata. *1

*1 Il dispositivo non può commutare tra mirroring, Apple CarPlay e Android Auto quando uno di essi è collegato.

Impostazione del sistema

È possibile configurare i parametri di sistema.

- 1 **Premere il tasto .**
- 2 **Sfiorare .**
Viene visualizzata la schermata SETUP Menu.
- 3 **Sfiorare .**
Appare il menu di impostazione sistema.
- 4 **Impostare ciascun parametro come segue.**

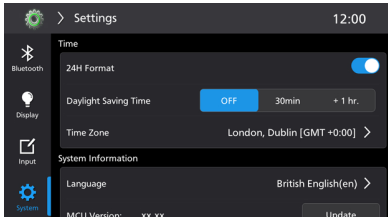

● Ora

■ [24H Format]

Attivare la funzione per abilitare il formato 24 ore.

■ [Daylight Saving Time]

Attivare questa opzione selezionando l'ora aggiuntiva per l'ora legale (se disponibile nella propria zona residenziale).
[OFF], [30min], [+1hr]

■ [Time Zone]

Selezionare il fuso orario dal menu a comparsa.

● Informazioni sul sistema

■ [Language]

Selezionare la lingua del sistema dal menu a comparsa

■ [MCU Version] / [MPU Version] / [Digital Radio Version]

Visualizza la versione attuale del software.

■ [Product Production Number]

Visualizza il numero di produzione del prodotto.

■ [Model Name]

Visualizza il nome del modello.

■ [Restore initial settings]

Ripristina lo stato iniziale del sistema.

■ [Open Source Licenses]

Visualizzare le licenze open source.

Regolazione audio

È possibile regolare varie impostazioni, quali bilanciamento dell'audio o livello del subwoofer.

1 Premere il tasto \equiv /[ATT].

2 Sfiore [DSP].

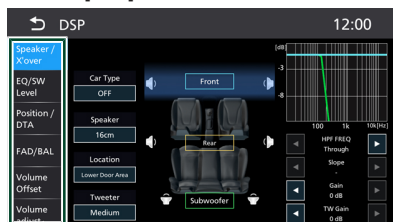

Per ciascuna impostazione, fare riferimento alla seguente sezione.

- Configurazione dell'altoparlante/X'over
- Controllo Livello EQ/SW
- Impostazione Posizione/DTA
- Controllo FAD/BAL
- Impostare Offset volume
- Impostare Regolazione volume
- Impostare Effetti sonori
- Utilizzare Memorizzazione audio

Configurazione del sistema altoparlanti a 3 vie

Selezionare la modalità di rete crossover appropriata per il sistema di altoparlanti utilizzato (sistema di altoparlanti a 2 vie o a 3 vie).

⚠ ATTENZIONE

- La connessione di altoparlanti a 3 vie con la modalità a 2 vie selezionata può provocare il guasto degli altoparlanti.

1 Premere il tasto \uparrow /[P].
Compare la schermata HOME.

2 Sfiore \square .
Viene visualizzata la schermata di selezione sorgente.

3 Sfiore [STANDBY].

4 Premere il tasto ∇ seguito dal tasto \equiv /[ATT] per 2 secondi contemporaneamente.



Viene visualizzata la schermata di selezione del sistema di altoparlanti.

5 Selezionare la modalità di rete crossover.

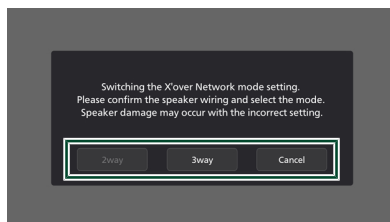

Viene visualizzata una schermata di conferma.

6 Sfiore [Yes].

NOTA

- Quando è selezionato il sistema altoparlanti a 3 vie, le seguenti funzioni sono disabilitate.
 - Fader per il controllo fader/bilanciamento
 - Bip per effetti sonori
- Durante una conversazione con il telefono abbinato o l'utilizzo della funzione di riconoscimento vocale, non è possibile cambiare il sistema di altoparlanti.

Impostazione altoparlante/ X'over (Crossover)

- 1 Premere il tasto \equiv /[ATT].
- 2 Sfiore [DSP].
Viene visualizzata la schermata Audio.
- 3 Sfiore [Speaker/X'over].
- 4 Selezionare un tipo di veicolo.
È possibile selezionare il tipo di vettura e la rete di altoparlanti, ecc.
Quando si seleziona il tipo di vettura, l'opzione Delay Time Alignment viene attivata automaticamente (per la regolazione della temporizzazione dell'uscita audio di ciascun canale) in modo da ottenere i massimi effetti surround.

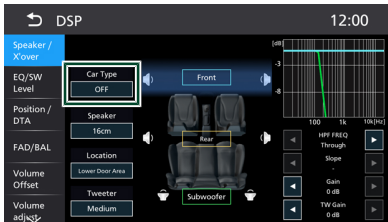

- 5 Sfiore l'altoparlante ① che si desidera regolare e impostare ciascun parametro ② nel modo seguente.

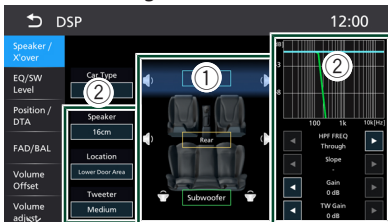

■ [Speaker]

È possibile selezionare un tipo di altoparlante e le sue dimensioni per ottenere l'effetto sonoro ottimale. Se non si dispone di altoparlanti, selezionare "None". Quando sono selezionati il tipo e la dimensione degli altoparlanti, la rete crossover degli altoparlanti viene impostata automaticamente.

■ [Location] (Solo per anteriore, posteriore)

Selezionare la posizione installata dell'altoparlante.

■ [Tweeter] (Solo per anteriore)

Quando si selezionano gli altoparlanti anteriori, è possibile impostare il tweeter. Nessuno, Piccolo, Medio, Grande

■ [HPF FREQ] (Solo per anteriore, posteriore)

Regolazione filtro passa alto.

■ [LPF FREQ] (solo per il subwoofer)

Regolazione filtro passa basso.

■ [Slope]

Imposta una pendenza crossover.

■ [Gain]

Regolare il guadagno di altoparlante anteriore, altoparlante posteriore o subwoofer.

■ [TW Gain] (Solo per anteriore)

Regolare il livello del tweeter.

■ [Phase Inversion] (solo per il subwoofer)

Impostare la fase di uscita del subwoofer. Selezionare [Phase Inversion] per spostare la fase di 180 gradi.

Quando la rete altoparlanti è impostata su 3 vie:

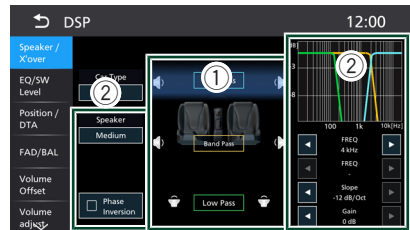

■ [Speaker]

È possibile selezionare un tipo di altoparlante e le sue dimensioni per ottenere l'effetto sonoro ottimale. Se non si dispone di altoparlanti, selezionare "None". Quando sono selezionati il tipo e la dimensione degli altoparlanti, la rete crossover degli altoparlanti viene impostata automaticamente.

■ [FREQ] (passa-alto)

Regolazione filtro passa alto. (solo per passa alto)

Regolazione audio

■ [FREQ] (passa-basso)

Regolazione filtro passa basso. (solo per passa basso)

■ [HPF FREQ], [LPF FREQ] (solo per passa banda)

Regolazione filtro passa banda.

■ [Slope]**1*2

Imposta una pendenza crossover.

■ [Gain]

Impostare il guadagno di ciascun altoparlante.

■ [Phase Inversion]

Imposta la fase di uscita del tweeter, la gamma dei medi e il woofer. Selezionare [Phase Inversion] per spostare la fase di 180 gradi.

*1 Solo quando "LPF FREQ"/"HPF FREQ" (Passa banda) è impostato su una modalità diversa da "Through".

*2 Solo quando "FREQ" (passa basso) è impostato su una modalità diversa da "Through".

NOTA

- Per informazioni su come passare al sistema altoparlanti a 3 vie, vedere **Configurazione del sistema altoparlanti a 3 vie (P. 52)**.

Controllo equalizzatore

È possibile regolare l'equalizzatore selezionando l'impostazione ottimale per ciascuna categoria.

- 1 Premere il tasto \equiv /[ATT].
- 2 Sfiore [DSP].
Viene visualizzata la schermata Audio.
- 3 Toccare [EQ / SW Level].
- 4 Sfiore la schermata e impostare l'equalizzatore grafico come desiderato.

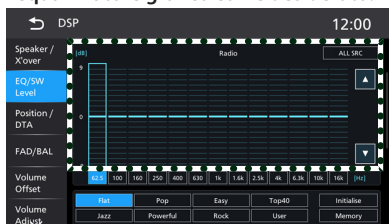

■ Livello di guadagno (area in cornice tratteggiata)

Regolare il livello del guadagno sfiorando ciascuna barra di frequenza. È possibile selezionare una barra di frequenza e regolarne il livello tramite ▲, ▼.

■ [ALL SRC]

Applicare la curva regolata dell'equalizzatore a tutte le sorgenti. Sfiore [ALL SRC] e quindi sfiorare [OK] sulla schermata di conferma.

■ [Memory]

Salva la curva regolata dell'equalizzatore come "User".

■ [Initialise]

Inizializza (appiattisce) la curva EQ corrente.

■ [Bass EXT] (Impostazioni di estensione dei bassi)

Quando è attivato, le frequenze inferiori a 62,5 Hz vengono impostate allo stesso livello di guadagno (62,5 Hz).

■ [SW Level]

Regolare il volume del subwoofer. Questa impostazione non è disponibile quando il subwoofer è impostato su "None". Vedere Impostazione altoparlante/X'over

- [Flat]/[Pops]/[Easy]/[Top40]/[Jazz]/[Powerful]/[Rock]/[User]

Richiamare la curva EQ preimpostata.

Posizione di ascolto/DTA

Regolare il tempo di ritardo sonoro in modo che i suoni da altoparlanti diversi arrivino allo stesso tempo all'ascoltatore seduto sul sedile selezionato.

- 1 Premere il tasto \equiv /[ATT].
- 2 Sfiore [DSP].
Viene visualizzata la schermata Audio.
- 3 Sfiore [Position/DTA].

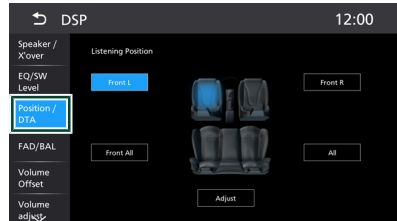

- 4 Selezionare una posizione di ascolto da [Front R] (anteriore destra), [Front L] (anteriore sinistra), [Front All] (anteriore tutto) e [All].

● A 2 vie

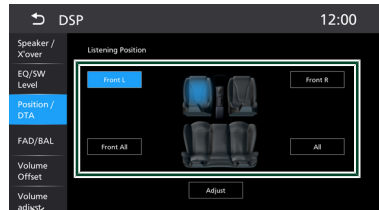

● A 3 vie

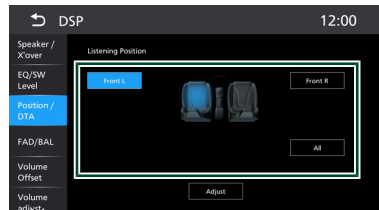

* Solo modalità a 2 vie

Controllo DTA posizione

È possibile effettuare la regolazione di precisione della posizione di ascolto.

- 1 Sfiore [Adjust].

Regolazione audio

- Sfiorare [Delay].
- Sfiorare [◀] o [▶] per regolare il tempo di ritardo dell'altoparlante selezionato.

● A 2 vie



● A 3 vie



- Sfiorare [Level].
- Sfiorare [◀] o [▶] per regolare il livello sonoro dell'altoparlante selezionato.

● A 2 vie



● A 3 vie



NOTA

- Per inizializzare le impostazioni di Ritardo e Livello, sfiorare [Initialise] e [OK] nella schermata di conferma.

Controllo fader/bilanciamento

È possibile regolare il bilanciamento del volume tra gli altoparlanti.

- Premere il tasto ≡/[ATT].
- Sfiorare [DSP].
Viene visualizzata la schermata Audio.
- Sfiorare [FAD/BAL].

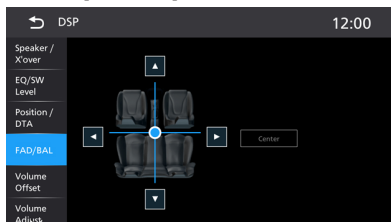

- Sfiorare ◀, ▶, ▲ e ▼ per regolare il bilanciamento volume.

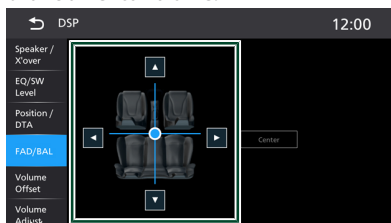

◀ e ▶ regolano il bilanciamento del volume sinistro e destro.

▲ e ▼ regolano il bilanciamento del volume anteriore e posteriore.

■ [Center]

Cancelare la regolazione.

NOTA

- Quando è selezionato il sistema altoparlanti a 3 vie, la regolazione di "Fader" è disabilitata.

Offset volume

Regola in modo preciso il volume dell'attuale sorgente per ridurre al minimo la differenza di volume tra sorgenti diverse.

- 1 Premere il tasto \equiv /[ATT].
- 2 Sfiore [DSP].
Viene visualizzata la schermata Audio.
- 3 Sfiore [Volume Offset].
- 4 Toccare [+] o [-] per regolare il livello.

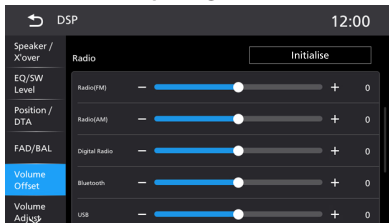

■ [Initialise]

Ritorna alle impostazioni iniziali.
Sfiore [Initialise] e quindi sfiorare [OK] nella schermata di conferma.

NOTA

- Se prima si è aumentato il volume, poi ridurlo utilizzando "Volume Offset". La commutazione improvvisa della sorgente corrente a un'altra sorgente potrebbe produrre un suono estremamente forte.

Regolazione volume

Impostare il volume di avvio per ciascuna sorgente di riproduzione.

- 1 Premere il tasto \equiv /[ATT].
- 2 Sfiore [DSP].
Viene visualizzata la schermata Audio.
- 3 Sfiore [Volume adjust].
- 4 Toccare [+] o [-] per regolare il livello.

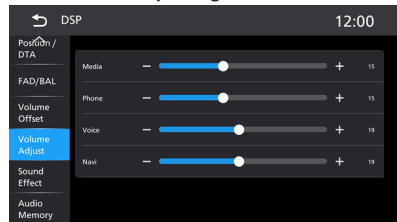

Effetti sonori

È possibile impostare gli effetti sonori.

- 1 Premere il tasto \equiv /[ATT].
- 2 Sfiore [DSP].
Viene visualizzata la schermata Audio.
- 3 Sfiore [Sound Effect].
- 4 Impostare ciascun parametro come segue.

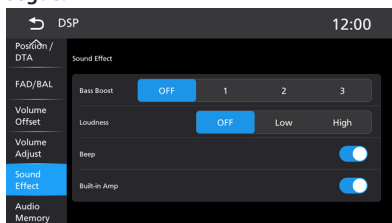

■ [Bass Boost]

Impostare la quantità dell'amplificazione dei bassi su "OFF"/"1"/"2"/"3".

■ [Loudness]

Impostare la quantità di amplificazione dei toni bassi e alti.

"OFF", "Low" (Basso), "High" (Alto)

■ [Beep]

Sfiore per disattivare o attivare il tono dei tasti.

■ [Built-in Amp]

Sfiore per disattivare o attivare l'amplificatore integrato.

Memorizzazione audio

Impostare la memoria dell'impostazione audio.

- 1 Premere il tasto \equiv /[ATT].
- 2 Sfiore [DSP].
Viene visualizzata la schermata Audio.
- 3 Sfiore [Audio Memory].
- 4 Impostare ciascun parametro come segue.

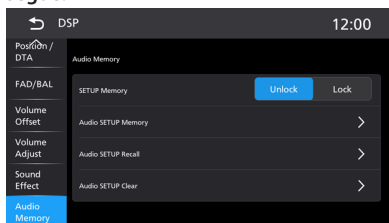

■ [SETUP Memory]

Bloccare o sbloccare Memoria/Richiamo/ Elimina IMPOSTAZIONE Audio.

■ [Audio SETUP Memory]

Memorizzare le impostazioni audio correnti.

■ [Audio SETUP Recall]

Richiamare le impostazioni audio memorizzate.

■ [Audio SETUP Clear]

Cancellare la memoria IMPOSTAZIONE Audio e le impostazioni audio attualmente memorizzate.

Telecomando

Questa unità può essere azionata utilizzando il telecomando KCA-RCDV340 (accessorio opzionale).

⚠ ATTENZIONE

- Collocare il telecomando in un luogo da cui non si muoverà in sede di frenata o durante altre operazioni. Potrebbe verificarsi una situazione pericolosa se il telecomando dovesse cadere e incrinarsi sotto i pedali durante la guida.
- Rischio di incendio o esplosione se la batteria viene sostituita con una di tipo errato.
- Assicurarsi di sostituire solo con lo stesso tipo.
- Rischio di incendio, esplosione o perdita di liquidi o gas infiammabili se la batteria viene lasciata in un ambiente circostante a temperatura estremamente elevata e/o viene sottoposta a una pressione dell'aria estremamente bassa. Il pacco batteria o le batterie non devono essere esposti a calore eccessivo come luce solare, fuoco o simili.
- Rischio di incendio, esplosione o perdita di liquidi o gas infiammabili se la batteria viene smaltita nel fuoco o in un forno caldo, ricaricata, messa in corto, schiacciata meccanicamente o tagliata.
- Se questo venisse a contatto con occhi o vestiti, sciacquare subito con acqua e consultare un medico.

Installazione della batteria

Se il telecomando funziona solo a distanze più corte o non funziona affatto, è possibile che le batterie siano esaurite.

In questo caso, sostituire le batterie.

- 1 Inserire due batterie "AAA"/"R03" con i poli ⊕ e ⊖ correttamente orientati, seguendo le indicazioni presenti nel vano batterie.

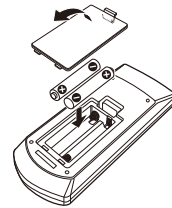

Funzioni dei tasti del telecomando

■ Cambiare la modalità di funzionamento

Le funzioni operate dal telecomando differiscono a seconda della posizione del commutatore di modalità.

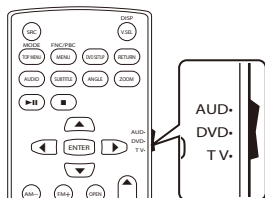

■ Modalità AUD

Passare a questa modalità quando si controlla una sorgente selezionata o una sorgente sintonizzatore, ecc.

■ Modalità DVD/modalità TV

Non utilizzata.

NOTA

- Per comandare un lettore non integrato nell'unità, selezionare la modalità "AUD".

■ Modalità di ricerca diretta

Utilizzando il telecomando, è possibile passare direttamente alla frequenza del sintonizzatore.

NOTA

- Questa operazione non può essere effettuata per il dispositivo USB e l'iPhone.

1 Premere più volte il tasto [DIRECT] fino a visualizzare il contenuto desiderato.

I contenuti disponibili sono diversi a seconda del tipo di sorgente.

■ Radio

Valore frequenza

2 Premere i pulsanti numerici per entrare in una frequenza.

3 Premere il tasto |◀◀◀|◀▶▶▶|.

Il contenuto corrispondente al numero inserito viene riprodotto.

Funzionamento di base

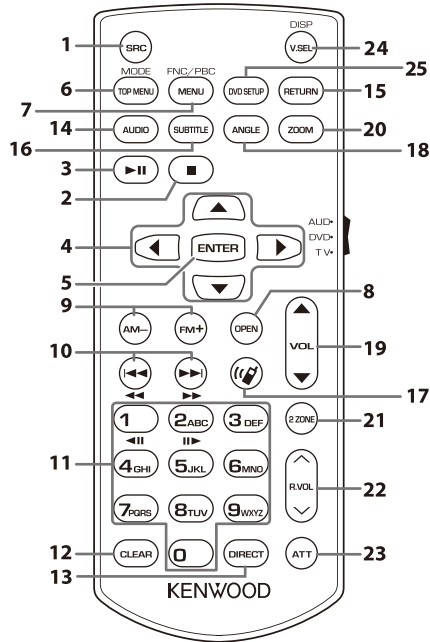

	Tasto Denominazione	Modalità modalità	Funzione
1	SRC	–	Passa alla sorgente da riprodurre. Nella modalità vivavoce, riaggancia il telefono.
2	■	–	Non utilizzata.
3	▶▶	–	Mette in pausa il brano o il file e premendolo due volte riprende la riproduzione. Per le sorgenti Radio e Radio digitale in modalità AUD, commuta la modalità di ricerca.
4	▲/▼/◀/▶	–	Non utilizzata.
5	ENTER	–	Non utilizzata.
6	MENU SUPERIORE	–	Non utilizzata.
7	MENU	–	Non utilizzata.
8	OPEN (APRI)	–	Non utilizzata.
9	AM-/FM+	AUD	Seleziona la cartella da riprodurre. Per le sorgenti Radio in modalità AUD, seleziona la banda FM/AM da ricevere.
10	◀◀▶▶	–	Seleziona la traccia o il file da riprodurre. Per le sorgenti Radio e Radio digitale in modalità AUD, commuta alle stazioni di trasmissione ricevute dall'unità.
11	Tastierino numerico	AUD	Consente di immettere il numero da ricercare nella modalità ricerca diretta. Per i dettagli sulla modalità di ricerca diretta, vedere Modalità di ricerca diretta (P. 60) .

Telecomando

	Tasto Denominazione	Modalità modalità	Funzione
12	CLEAR (CANCELLA)	–	Non utilizzata.
13	DIRECT (DIRETTO)	–	Passa alla modalità di ricerca diretta. (P. 60) .
14	AUDIO	–	Non utilizzata.
15	RETURN (RITORNA)	–	Non utilizzata.
16	SUBTITLE	–	Non utilizzata.
17		–	Risponde quando si riceve una chiamata.
18	ANGLE	–	Non utilizzata.
19	VOL ▲▼	–	Regola il volume.
20	ZOOM	–	Non utilizzata.
21	2 ZONE	–	Non utilizzata.
22	R.VOL ^ v	–	Non utilizzata.
23	ATT	–	Abbassa il volume premendo una volta il tasto. Ripristina il volume precedente premendo due volte il tasto.
24	V.SEL/DISP	–	Commuta tra Apple CarPlay, Android Auto, Wireless mirroring e schermata sorgente AV ogni volta che viene premuto.
25	CONFIGURAZIONE DVD	–	Non utilizzata.

Collegamenti/Installazione

Questa sezione è dedicata all'installatore professionista.

Per motivi di sicurezza, affidare il cablaggio e il montaggio a professionisti. Consultare il rivenditore di audio per automobili.

Prima dell'installazione

Prima dell'installazione di quest'unità, osservare le seguenti precauzioni.

▲ AVVERTENZE

- Se si collega il cavo di accensione (rosso) e il cavo della batteria (giallo) al telaio della vettura (massa), si potrebbe provocare un cortocircuito, dal quale potrebbe scaturire un incendio. Collegare sempre questi cavi all'alimentazione passante per la scatola fusibili.
- Non escludere il fusibile dal cavo di accensione (rosso) e dal cavo della batteria (giallo). L'alimentazione deve essere collegata ai cavi tramite il fusibile.
- Non installare l'unità in un punto esposto alla luce solare diretta o a calore o umidità eccessivi. Evitare anche luoghi troppo polverosi o esposti a possibili spruzzi d'acqua.
- Non usare viti di tipo diverso; utilizzare soltanto quelle fornite in dotazione. L'uso di viti non idonee potrebbe danneggiare l'unità.
- Se l'accensione della vettura non prevede la posizione ACC, collegare i cavi dell'accensione ad un'alimentazione commutabile mediante la chiave di accensione. Se si collega il cavo di accensione ad un'alimentazione a tensione costante, come i cavi della batteria, la batteria potrebbe scaricarsi.
- Se la consolle ha un coperchio, il coperchio non si chiude, neanche quando l'unità è installata correttamente.
- Se il fusibile si brucia, verificare prima di tutto se l'eventuale contatto dei cavi ha provocato un cortocircuito, quindi sostituire il fusibile con uno di capacità identica.

▲ ATTENZIONE

- Installare quest'unità nella consolle del veicolo.
Durante e immediatamente dopo l'uso dell'unità non sfiorare la parte metallica dell'unità stessa, poiché la temperatura delle parti metalliche, per esempio il termodispersore e il contenitore, può diventare molto alta.

NOTA

- Il montaggio e i collegamenti elettrici di questo prodotto richiedono competenza ed esperienza. Per garantire la massima sicurezza, affidare il montaggio e i collegamenti elettrici a tecnici qualificati.
- Non installare l'unità se diventa un ostacolo alle prestazioni del conducente.
- Regolare la posizione del pannello in modo da non diventare un ostacolo alle prestazioni del conducente.
- Collegare l'unità a massa ad un'alimentazione negativa a 12 V c.c.
- Isolare i cavi scollegati con nastro vinilico o un materiale simile. Per evitare cortocircuiti, non rimuovere i cappucci alle estremità dei cavi scollegati o dei terminali.
- Collegare correttamente i cavi degli altoparlanti ai corrispondenti terminali. L'unità potrebbe danneggiarsi o smettere di funzionare se si condividono i cavi \ominus o se li si collega a terra a qualsiasi parte metallica nel veicolo.
- Se al sistema sono collegati soltanto due altoparlanti, collegare i connettori ad entrambi i terminali di uscita anteriori o ad entrambi i terminali di uscita posteriori (non collegare contemporaneamente ai terminali anteriori e posteriori). Per esempio, se si collega il connettore \oplus dell'altoparlante sinistro a un terminale di uscita anteriore, non collegare il connettore \ominus a un terminale di uscita posteriore.
- Dopo l'installazione dell'unità, controllare il corretto funzionamento di luci di arresto, lampeggiatori, tergicristalli, ecc.
- Montare l'unità in modo che l'angolo di montaggio sia pari o inferiore a 30°.

Collegamenti/Installazione



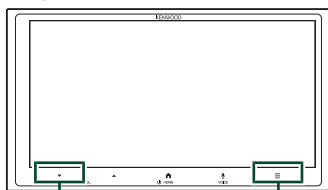

- Quest'unità è dotata di ventola di raffreddamento per abbassare la temperatura interna. Non montare l'unità in un luogo che ostruisca la ventola di raffreddamento. L'ostruzione delle feritoie di ventilazione impedisce il raffreddamento con conseguente malfunzionamento dell'unità.
- Non premere con decisione sulla superficie del pannello durante l'installazione dell'unità sul veicolo, onde evitare possibili deformazioni, danni o anomalie.
- La presenza di oggetti metallici in prossimità dell'antenna Bluetooth/Wi-Fi potrebbe compromettere l'efficacia della ricezione.



Unità antenna Bluetooth/Wi-Fi

Accessori in dotazione per l'installazione

Nota: questo elenco di parti non include tutti i componenti della confezione.

①	Cablaggio 	×1
②	Unità microfono (3 m) 	×1
③	Vite a testa tonda larga (M5×8 mm) 	×6
④	Viti a testa piatta (M5×8 mm) 	×6
⑤	Antenna GPS (3 m) 	×1

⑥	Cavo di prolunga per il controllo remoto dello sterzo con funzione di apprendimento 	×1
---	--	----

Procedura di installazione

1. Per evitare cortocircuiti, estrarre la chiave dall'accensione e scollegare il morsetto ⊖ della batteria.
2. Rimuovere le parti del veicolo per installare l'unità e collegare i cavi al morsetto.
3. Effettuare le corrette connessioni dei cavi in ingresso e in uscita da ciascuna unità.
4. Prendere il connettore B dal cablaggio e collegarlo al connettore dell'altoparlante sul veicolo.
5. Prendere il connettore A dal cablaggio e collegarlo al connettore dell'alimentazione esterna sul veicolo.
6. Collegare il connettore del cablaggio all'unità.
7. Installare l'unità sul veicolo. Assicurarsi che l'unità sia installata saldamente in posizione. Se l'unità è instabile, potrebbe non funzionare correttamente.
8. Reinstallare le parti del veicolo.
9. Ricollegare il terminale ⊖ della batteria.
10. Eseguire l'impostazione iniziale.
Vedere **CONFIGURAZIONE iniziale (P. 10)**.

Installazione dell'unità

Auto giapponesi

Staffa di montaggio per veicolo

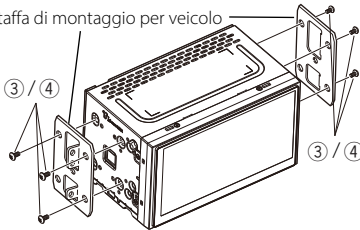

NOTA

- Assicurarsi che l'unità sia installata saldamente in posizione. Se l'unità è instabile, potrebbe non funzionare correttamente.

Antenna GPS

L'antenna GPS è montata all'interno del veicolo. Deve essere installata in posizione quanto più orizzontale possibile per agevolare la ricezione dei segnali satellitari del GPS.

Per montare l'antenna GPS all'interno del veicolo:

- Pulire il cruscotto o la superficie interessata.
- Rimuovere il separatore dell'antenna GPS (accessorio ⑤) e fissare l'antenna al cruscotto o a un'altra superficie.

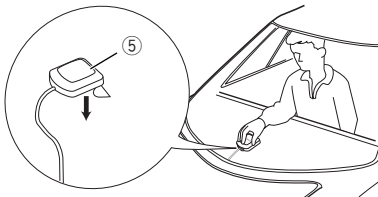

NOTA

- Utilizzare l'antenna GPS in dotazione. L'utilizzo di un'antenna GPS diversa da quella in dotazione può causare un calo di precisione di posizionamento.
- A seconda del tipo di vettura, la ricezione dei segnali satellitari del GPS potrebbe non essere possibile in caso di installazione interna.
- Installare l'antenna GPS in dotazione in un'area distante da antenne utilizzate con radio CB o televisioni satellitari.
- L'antenna GPS in dotazione deve essere installata in una posizione distante almeno 30 cm da telefoni cellulari o altre antenne di trasmissione. Questi dispositivi di comunicazione possono interferire con i segnali trasmessi dal satellite GPS.
- La verniciatura dell'antenna GPS in dotazione con una vernice (metallica) può comprometterne le prestazioni.

Microfono

- Controllare la posizione di installazione del microfono (accessorio ②).
- Pulire la superficie di installazione.
- Rimuovere il separatore del microfono (accessorio ②) e attaccare il microfono nel punto mostrato di seguito.
- Collegare il cavo del microfono fino all'unità, fissandolo in vari punti con nastro adesivo o altri metodi di fissaggio.
- Regolare la direzione del microfono (accessorio ②) rispetto al conducente.

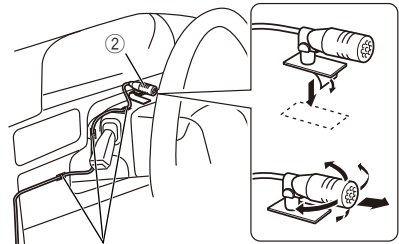

Fissare un cavo con un nastro normalmente reperibile in commercio.

NOTA

- Sostituire la piastra e le clip secondo necessità.



Collegamento dell'unità

Collegare i fili ai terminali

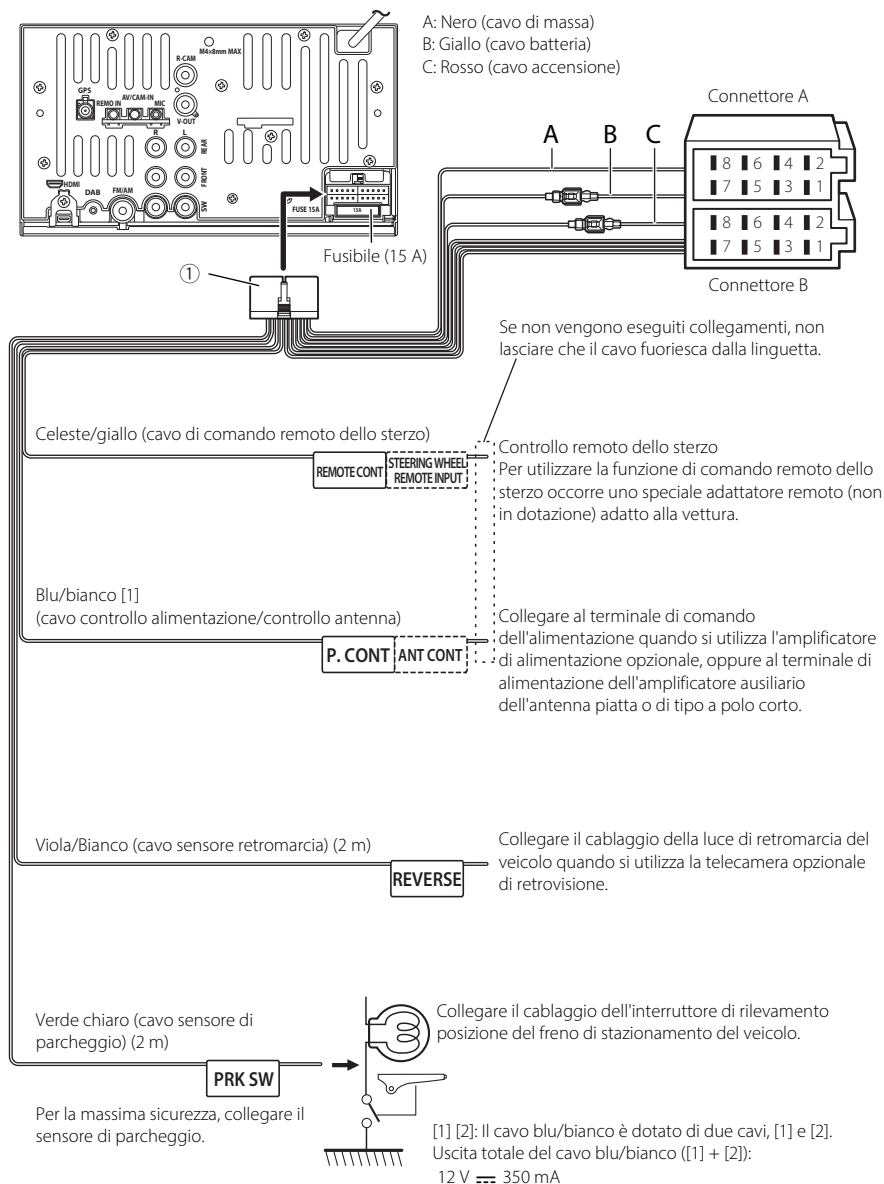

Configurazione del sistema altoparlanti a 3 vie

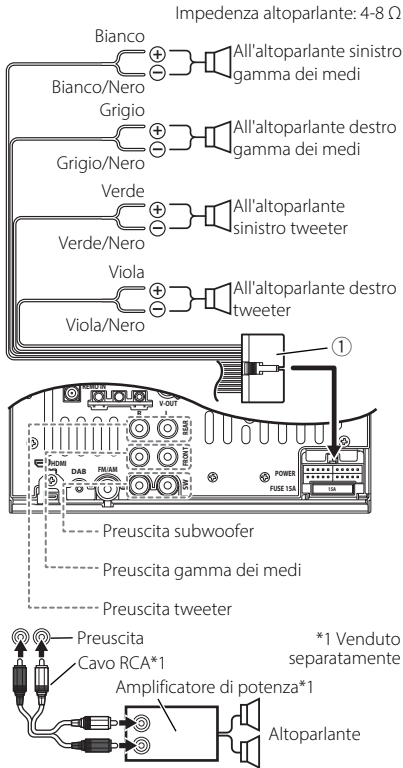

NOTA

- Quando si esegue il collegamento a un amplificatore esterno, collegare la massa al telaio dell'auto per evitare di danneggiare l'unità.
- Per informazioni su come passare al sistema altoparlanti a 3 vie, vedere **Configurazione del sistema altoparlanti a 3 vie (P. 52)**.
- Per la configurazione degli altoparlanti e del crossover, vedere **Impostazione altoparlante/X'over (Crossover) (P. 53)**.
- Per informazioni su come collegare i cavi degli altoparlanti a terminali diversi da quelli degli altoparlanti e da quelli della preuscita, vedere **Collegamento del sistema e dei componenti esterni (P. 68)** e **Collegare i fili ai terminali (P. 66)**.

Guida alle funzioni del connettore del cablaggio

Cablaggio (accessorio ①)

Contatto	Colori e funzioni	
A-4	Giallo	Batteria
A-5	Blu/Bianco [2]	Comando alimentazione
A-6	Arancione/bianco	Dimmer/Attenuazione
A-7	Rosso	Accensione (ACC)
A-8	Nero	Collegamento a terra (massa)
B-1/B-2	Viola (+)/viola/nero (-)	Posteriore destro
B-3/B-4	Grigio (+)/grigio/nero (-)	Anteriore destro
B-5/B-6	Bianco (+)/bianco/nero (-)	Anteriore sinistro
B-7/B-8	Verde (+)/verde/nero (-)	Posteriore sinistro

* Impedenza altoparlante: 4-8 Ω

* [1] [2]: Il cavo blu/bianco è dotato di due cavi, [1] e [2]. Uscita totale del cavo blu/bianco ([1] + [2]): 12 V = 350 mA

⚠ AVVERTENZA per il collegamento del connettore ISO

La disposizione dei pin sui connettori ISO dipende dal tipo di veicolo. Accertarsi di effettuare correttamente i collegamenti per non danneggiare l'unità. Il collegamento predefinito per il cablaggio è descritto al punto (1) seguente. Se i pin dei connettori ISO sono disposti come indicato al punto (2), effettuare il collegamento come indicato in figura. Ricollegare il cavo come indicato al punto (2) per installare questa unità su veicoli Volkswagen, ecc.

(1): Impostazione predefinita

Il pin rosso (A-7n) del connettore ISO del veicolo è collegato all'accensione e quello giallo (A-4) è collegato all'alimentazione costante.

Collegamenti/Installazione

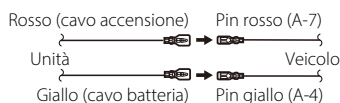

(2)

Il pin rosso (A-7) del connettore ISO del veicolo è collegato all'alimentazione costante e quello giallo (A-4) all'accensione.

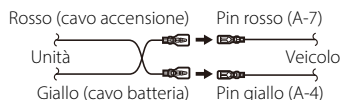

Collegamento del sistema e dei componenti esterni

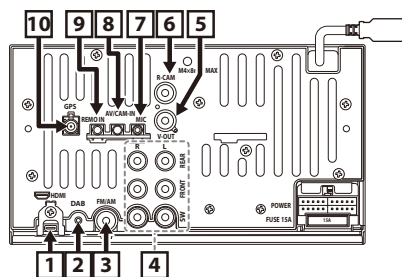

1	<p>Ingresso HDMI (Tipo D) Collegare un KCA-HD200 (accessorio opzionale) al terminale di ingresso HDMI.</p>
	<p>L: 11,1 mm o meno A: 7,7 mm o meno P: 21,5 mm o meno</p>
2	<p>Antenna Radio digitale CX-DAB1 (accessorio opzionale)</p> <p>ATTENZIONE Si raccomanda l'uso di CX-DAB1 (accessorio opzionale) come antenna per radio digitale. Se si desidera utilizzare antenne per Radio digitale disponibili in commercio, il diametro del connettore SMB deve essere pari o inferiore a $\Phi 6,5$ mm.</p>
	<p>$\Phi 6,5$ mm (massimo)</p>
3	<p>Ingresso antenna FM/AM</p>
	<p>FRAMM</p>

4	<p>Quando si esegue il collegamento a un amplificatore esterno, collegare la massa al telaio dell'auto per evitare di danneggiare l'unità.</p> <p>Preuscita audio posteriore (sinistra: bianco, destra: rosso) Preuscita audio anteriore (sinistra: bianco, destra: rosso) Preuscita subwoofer (sinistra: bianco, destra: rosso)</p>
5	<p>Uscita video (Giallo) * Le immagini possono essere emesse soltanto dalla sorgente USB (file video).</p>
6	<p>Ingresso telecamera di retrovisione (Giallo)</p>
7	<p>Accessorio ②: Microfono</p>
8	<p>Questo jack accetta sia AV-IN che l'ingresso della telecamera frontale. Per ulteriori informazioni, vedere Impostazione ingresso (P. 50). Mini-spina da 3,5 mm a 4 poli (1: audio sinistro, 2: video, 3: massa, 4: audio destro)</p>
9	<p>Accessorio ⑥: Cablaggio del controllo remoto dello sterzo Collegare al cablaggio del controllo remoto dello sterzo del veicolo. Contattare il rivenditore KENWOOD per informazioni dettagliate.</p>
10	<p>Accessorio ⑤: Antenna GPS Utilizzare l'antenna GPS in dotazione. L'utilizzo di un'antenna GPS diversa da quella in dotazione può causare un calo di precisione di posizionamento.</p>

Installazione/rimozione della staffa di fissaggio

Quando si collega il cavo al terminale HDMI, rimuovere l'apparecchiatura fissa. Dopo aver collegato il cavo, ricollocare l'apparecchiatura fissa.

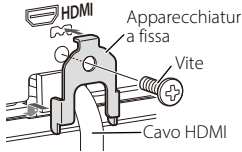

Collegamento di un dispositivo USB/iPhone/Android

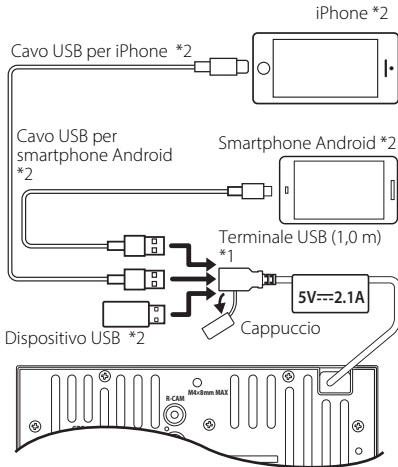

*1 Corrente di alimentazione USB massima: CC 5 V \approx 2,1 A

*2 Venduto separatamente.

Fissaggio del cavo di prolunga USB

Fissare il cavo di prolunga USB con nastro isolante o simili in modo che i connettori non si scolleghino.

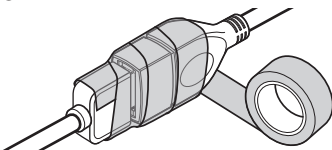

Collegamento della telecamera

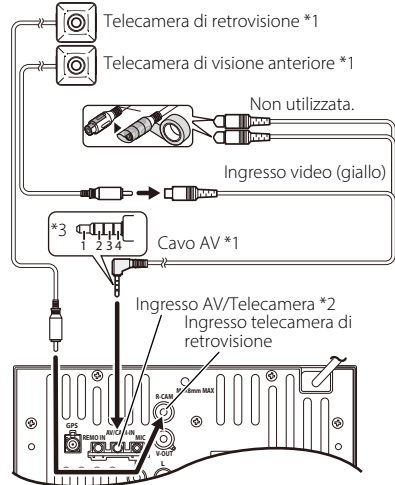

*1 Venduto separatamente.

*2 Questo jack accetta sia AV-IN che l'ingresso della telecamera frontale. Per ulteriori informazioni, vedere **Impostazione ingresso (P. 50)**.

*3 Mini-spina da 3,5 mm a 4 poli (1: audio sinistro, 2: video, 3: massa, 4: audio destro)

Risoluzione dei problemi

Problemi e soluzioni

Se si verificano delle anomalie, consultare dapprima i possibili problemi nella tabella che segue.

NOTA

- Alcune funzioni di questa unità potrebbero essere disattivate a causa di alcune impostazioni effettuate sull'unità.
- Ciò che potrebbe sembrare un malfunzionamento nell'unità potrebbe essere soltanto il risultato di un lieve malfunzionamento o di un collegamento errato.

Informazioni sulle operazioni generali

L'unità non si accende

Fusibile dell'unità bruciato.

Installare un nuovo fusibile con il valore nominale corretto.

Fusibile della batteria dell'auto bruciato.

Installare un nuovo fusibile con il valore nominale corretto.

Il telecomando non funziona

Batteria scarica.

Cambiare la batteria.

Batteria installata in modo errato.

Installare correttamente la batteria.

Relativi alle funzioni audio

La ricezione radio è scarsa.

L'antenna della vettura non è estesa.

Estrarre completamente l'antenna.

Il cavo di controllo dell'antenna non è collegato.

Collegare correttamente il cavo. Vedere

Collegamento del sistema e dei componenti esterni (P. 68).

Nessun suono

Regolare il volume.

Verificare che la musica e il video siano supportati o meno.

Impossibile selezionare una cartella.

La funzione di riproduzione casuale è attivata.

Disattivare la funzione di riproduzione casuale.

Informazioni sulle operazioni di retromarcia

Immagine anomala

Uscire dalla modalità di retromarcia e rientrare.

Controllare se la telecamera è coperta da corpi estranei.

Controllare se il tipo di telecamera per la retromarcia corrisponde o meno.

Controllare il cavo del segnale di retromarcia.

Informazioni sulle operazioni Bluetooth

Connessione non riuscita

La funzione Bluetooth del dispositivo non è abilitata.

Assicurarsi che il Bluetooth del dispositivo mobile sia attivo.

Il dispositivo non supporta i profili richiesti dal sistema.

Utilizzare un altro dispositivo per la connessione.

La qualità audio è scadente

Il microfono esterno non è impostato correttamente o adeguatamente.

Regolare il guadagno e la posizione del microfono esterno.

Appendice

Supporti e file riproducibili

Quest'unità consente di riprodurre vari tipi di supporti e file.

Informazioni sui file

File audio riproducibili

	Formato	Velocità di trasferimento	Frequenza di campionamento	Numero bit
AAC-LC (.m4a)	MPEG-2/MPEG-4 AAC LC HE-AAC(V1,V2)	8 – 320 kbps, VBR	16 – 48 kHz	16 bit
MP3 (.mp3)	MPEG-1/MPEG-2 Audio Layer 3	8 – 320 kbps, VBR	16 – 48 kHz	16 bit
WMA (.wma)	Profilo Windows Media Audio Standard L3 (Versione 7, 8, 9)	8 – 320 kbps	16 – 48 kHz	16 bit
PCM lineare (WAVE) (.wav)	Formato audio waveform RIFF	–	16 – 192 kHz	16/24 bit
FLAC (.flac)	flac	–	16 – 192 kHz	16/24 bit
Vorbis (.ogg)	vorbis	VBR	16 – 48 kHz	16 bit

- I file WMA e AAC con DRM non possono essere riprodotti.
- Anche se i file audio sono conformi agli standard elencati sopra, potrebbe essere impossibile riprodurli a seconda del tipo o delle condizioni del supporto o del dispositivo.

File video accettabili

	Profilo	Dimensioni max. dell'immagine	Velocità di trasferimento max.	Formato audio
MPEG-1 (.mpg, .mpeg)	–	352 × 240, 352 × 288	1,5 Mbps	MPEG Audio Layer 2
MPEG-2 (.mpg, .mpeg)	MP@ML	720 × 480, 720 × 576	8 Mbps	MPEG Audio Layer 2
H.264/MPEG-4 AVC (.mp4, .m4v, .avi, .flv)	Profilo linea di base, profilo principale	1920 × 1080 (30 fps)	8 Mbps	MP3, AAC
MPEG-4 (.mp4, .avi)	Profilo semplice avanzato	1920 × 1080 (30 fps)	8 Mbps	MP3, AAC
WMV (.wmv)	Profilo principale	1920 × 1080 (30 fps)	8 Mbps	WMA
MKV (.mkv)	Il formato video segue H.264/MPEG-4 AVC, MPEG-4, WMV			MP3, AAC, WMA, Vorbis, FLAC

- Questa unità può riprodurre solamente file più piccoli di 4 GB.

■ Limitazioni della struttura dei file e delle cartelle

	Dispositivo USB
Numero massimo di livelli di cartelle	8
Numero massimo di file (per cartella)	999
Numero massimo di cartelle (per cartella)	9999
Numero massimo di cartelle (per dispositivo)	Illimitato

- È possibile inserire il nome della cartella e il nome del file con al massimo 255 caratteri a singolo byte.
- I file nella cartella il cui nome inizia con un punto (.) non possono essere riprodotti.

Specifiche

■ Sezione monitor

Dimensioni dell'immagine

: 6,92 pollici (diagonale)
 : 156,48 (L) × 80,136 (A) mm
 : 6,16 (L) × 3,16 (A) pollici

Sistema di trasmissione

: Matrice attiva TFT

Numero di pixel

: 2.764.800 (1280H × RGB × 720V)

Disposizione dei pixel

: Strisce verticali RGB

Retroilluminazione

: LED

■ Sezione interfaccia USB

Standard USB

: USB 2.0 High Speed

Sistema file

: FAT16, FAT32, exFAT, NTFS

Corrente massima

: CC 5 V $\overline{=}$ 2,1 A

Convertitore D/A

: 24 bit

Decoder audio

: MP3/WMA/AAC/WAV/FLAC

Decoder video

: MPEG-1/MPEG-2/MPEG-4/WMV/H.264/MKV

Risposta in frequenza

- 192 kHz : 20 – 20.000 Hz
- 96 kHz : 20 – 20.000 Hz
- 48 kHz : 20 – 20.000 Hz
- 44,1 kHz : 20 – 20.000 Hz

Distorsione armonica totale

: Tipo: 0,05% (1 kHz)

Rapporto S/R (dB)

: Tipo: 78 dB

Intervallo dinamico

: Tipo: 89 dB

■ Sezione HDMI

HDMI

: Tipo D

Risoluzione di ingresso

- 640×480 60 Hz 4:3
- 720×480 60 Hz 4:3
- 720×480 60 Hz 16:9
- 1280×720 60 Hz 16:9

Tipo di ingresso audio

: 32 K/44,1 K/48 K/88,2 K/96 K/176,2 K/192 K Hz
 : PCM lineare da 16/20/24 bit

■ Sezione Wi-Fi

Standard IEEE

: 802,11 a/b/g/n/ac

Intervallo di frequenza

: Doppia banda (2,4 GHz/5 GHz)

Canali

: Auto(149,153,157,161 canali)

Velocità di trasferimento (MAX)

: 11a: 54 Mbps/11b: 11 Mbps / 11g: 54 Mbps /
 11n: 130 Mbps / 11ac: 390 Mbps

Potenza di uscita

- 2,4 GHz/SISO
 : 11b:15 dBm+3/-2 dBm / 11g:14 dBm+3/-0 dBm / 11n(20 MHz):13 dBm+4/-1dBm
- 5 GHz/SISO
 : 11a:12 dbm+4/-2 dBm /
 11n(20 MHz):12 dBm±4 dBm /
 11n(40 MHz):12 dBm±4 dBm /
 11ac(20 MHz):12 dBm±4 dBm /
 11ac(40 MHz):12 dBm±4 dBm /
 11ac(80 MHz):9 dBm±3 dBm

■ Sezione Bluetooth

Tecnologia

: Bluetooth Ver5.3

Frequenza

: 2,402 – 2,480 GHz

Potenza di uscita RF (E.I.R.P.)

: +4 dBm (MAX), Classe di potenza 2

Gamma di comunicazione massima

: linea di visuale circa 10 m (32,8 ft)

Audio Codec

: SBC/ AAC

Appendice

Profilo (Supporto multiprofilo)

- Supporto HFP v1.7
- Supporto SPP v1.2
- Supporto A2DP 1.4
- Supporto AVRCP v1.6
- Supporto PBAP v1.2

■ Sezione sintonizzatore FM

Gamma di frequenza (incrementi)

: 87,5 MHz - 108,0 MHz (50 kHz)

Sensibilità utile (S/R : 30 dB)

: Tipo: 8 dBf

Risposta in frequenza ($\pm 3,0$ dB)

: 100 Hz - 10 kHz

Rapporto S/R (dB)

: Tipo: 75 dB (MONO)

Separazione stereo

: Tipo: 45 dB (1 kHz)

■ Sezione sintonizzatore AM

Gamma di frequenza (incrementi)

: 531 kHz - 1611 kHz (9 kHz)

Sensibilità utile

: Tipo: 29 dBu

■ Sezione Radio digitale

Intervallo di frequenza

BAND III: 174,928 – 239,200 (MHz)

Sensibilità

: Tipo: -100 dBu

Rapporto S/R (dB)

: Tipo: 78 dB

■ Sezione connettore antenna digitale

Tipo di connettore

: SMB

Tensione di uscita

: 11,8 – 12,8 V CC

Corrente massima

: < 100 mA

■ Sezione video

Sistema colori dell'ingresso video esterno

: NTSC/PAL

Livello ingresso video esterno (jack RCA)

: Tipo: 1 Vp-p / 75 Ω

Livello ingresso video esterno (Mini jack)

: Tipo: 1 Vp-p / 75 Ω

Livello ingresso massimo audio esterno (Mini jack)

: 1,1 VRMS/10 k Ω

Livello uscita video (jack RCA)

: Tipo: 100 IRE

Livello uscita audio (jack RCA)

: Tipo: 3 V/10 k Ω

■ Sezione audio

Potenza massima (anteriore e posteriore)

: 50 W \times 4

Uscita tipica potenza (anteriore e posteriore)

Onda sinusoidale a 1 KHz (a meno del 10% THD)

: 22 W \times 4

Banda di frequenza in uscita

: 20 - 20.000 Hz

Livello preuscita (V)

: Tipico 3 V / 10 k Ω

Impedenza di preuscita

: \leq 600 Ω

Impedenza altoparlante

: 4 – 8 Ω

■ Sezione DSP

Equalizzatore grafico

- Banda: 13 bande
- Frequenza (BAND1 – 13)
: 62,5/100/160/250/400/630/1 k/1,6 k/2,5 k/4 k/6,3 k/10 k/16 k Hz

Guadagno

: -9/-8/-7/-6/-5/-4/-3/-2/-1/0/1/2/3/4/5/6/7/8/9 dB

X'Over a 2 vie

- Filtro passa alto
 - Frequenza: Diretta,
30/40/50/60/70/80/90/100/120/150/180/200/250 Hz
 - Slope: -6/-12/-18/-24 dB/Oct.
 - Guadagno: -8/-7/-6/-5/-4/-3/-2/-1/0 dB
- Filtro passa basso

- Frequenza:
30/40/50/60/70/80/90/100/120/150/180/20/250 Hz, Diretta
- Slope: -6/-12/-18/-24 dB/Oct.
- Guadagno: -8/-7/-6/-5/-4/-3/-2/-1/0 dB

X'Over a 3 vie

- Filtro passa alto
 - Frequenza: 250/300/1 k/1,6 k/2,5 k/4 k/5 k/6,3 k/8 k/ 10 k/12,5 k Hz
 - Slope: -12/-18/-24 dB/Oct.
 - Guadagno: -8/-7/-6/-5/-4/-3/-2/-1/0 dB
- Filtro passa banda
 - Frequenza:
Diretta,
50/60/70/80/90/100/120/150/180/220/250/300 Hz
250/300/1 k/1,6 k/2,5 k/4 k/5 k/6,3 k/8 k Hz, diretta
 - Slope: -12/-18/-24 dB/Oct.
 - Guadagno: -8/-7/-6/-5/-4/-3/-2/-1/0 dB
- Filtro passa basso
 - Frequenza:
30/40/50/60/70/80/90/100/120/150 Hz, Diretta
 - Slope: -12/-18/-24 dB/Oct.
 - Guadagno: -8/-7/-6/-5/-4/-3/-2/-1/0 dB

Posizione

- Ritardo anteriore/posteriore/subwoofer:0 – 6,1 m (passo 0,01 m)
- Guadagno: -8 – 0 dB

Livello subwoofer

: -50 – +10 dB

■ Generali

Tensione di esercizio

: Batteria auto da 12 V CC

Corrente operativa massima

: 15 A

Temperatura di esercizio

: da -10 a +60 °C

Dimensioni (Lx A x P)

Telaio: 178 mm x 100 mm x 109 mm
(7 x 3-15/16 x 4-5/16 pollici)

Peso

: 1,14 kg (2,6 libbre)

NOTA

- Anche se il numero di pixel effettivi per il display a cristalli liquidi è pari a 99,99% o più, 0,01% dei pixel potrebbe non illuminarsi o potrebbe funzionare in modo non corretto.

Le specifiche sono soggette a modifica senza preavviso.

Informazioni su questa unità

Marchi e licenze

- La parola denominativa e i loghi Bluetooth® sono marchi di fabbrica registrati di proprietà di Bluetooth SIG, Inc. e il loro uso è concesso su licenza a JVC KENWOOD Corporation. Gli altri marchi e nomi commerciali sono di proprietà dei rispettivi proprietari.
- Windows Media is a registered trademark or trademark of Microsoft Corporation in the United States and/or other countries. This product is protected by certain intellectual property rights of Microsoft. Use or distribution of such technology outside of this product is prohibited without a license from Microsoft.
- This software is based in part on the work of the independent JPEG Group.
- Use of the Made for Apple badge means that an accessory has been designed to connect specifically to the Apple product(s) identified in the badge, and has been certified by the developer to meet Apple performance standards. Apple is not responsible for the operation of this device or its compliance with safety and regulatory standards. Please note that the use of this accessory with an Apple product may affect wireless performance.
- Apple, Apple CarPlay, Apple Music, iPhone, Lightning, and Siri are trademarks of Apple Inc., registered in the U.S. and other countries and regions.
- Use of the Apple CarPlay logo means that a vehicle user interface meets Apple performance standards. Apple is not responsible for the operation of this vehicle or its compliance with safety and regulatory standards. Please note that the use of this product with iPhone, iPod, or iPad may affect wireless performance.
- App Store is a service mark of Apple Inc., registered in the U.S. and other countries.
- IOS is a trademark or registered trademark of Cisco in the U.S. and other countries and is used under license.
- Google, Android, Android Auto, Google Play and other marks are trademarks of Google LLC.

Wireless use of Android Auto requires a compatible Android 11.0+ phone and compatible active data plan.

Check g.co/androidauto/requirements for compatibility.

- Wi-Fi® is a registered trademark of Wi-Fi Alliance®.
- The Wi-Fi CERTIFIED™ Logo is a certification mark of Wi-Fi Alliance®.
- The terms HDMI and HDMI High-Definition Multimedia Interface, and the HDMI Logo are trademarks or registered trademarks of HDMI Licensing Administrator, Inc. in the United States and other countries.
- This product includes FontAvenue® fonts licenced by NEC Corporation. FontAvenue is a registered trademark of NEC Corporation.

FontAvenue

- THIS PRODUCT IS LICENSED UNDER THE AVC PATENT PORTFOLIO LICENSE FOR THE PERSONAL USE OF A CONSUMER OR OTHER USES IN WHICH IT DOES NOT RECEIVE REMUNERATION TO (j) ENCODE VIDEO IN COMPLIANCE WITH THE AVC STANDARD ("AVC VIDEO") AND/OR (jj) DECODE AVC VIDEO THAT WAS ENCODED BY A CONSUMER ENGAGED IN A PERSONAL ACTIVITY AND/OR WAS OBTAINED FROM A VIDEO PROVIDER LICENSED TO PROVIDE AVC VIDEO. NO LICENSE IS GRANTED OR SHALL BE IMPLIED FOR ANY OTHER USE. ADDITIONAL INFORMATION MAY BE OBTAINED FROM MPEG LA, L.L.C. SEE [HTTP://WWW.MPEGLA.COM](http://WWW.MPEGLA.COM)
- THIS PRODUCT IS LICENSED UNDER THE VC-1 PATENT PORTFOLIO LICENSE FOR THE PERSONAL AND NON-COMMERCIAL USE OF A CONSUMER TO (i) ENCODE VIDEO IN COMPLIANCE WITH THE VC-1 STANDARD ("VC-1 VIDEO") AND/OR (ii) DECODE VC-1 VIDEO THAT WAS ENCODED BY A CONSUMER ENGAGED IN A PERSONAL AND NON-COMMERCIAL ACTIVITY AND/OR WAS OBTAINED FROM A VIDEO PROVIDER LICENSED TO PROVIDE VC-1 VIDEO. NO LICENSE IS GRANTED OR SHALL BE IMPLIED FOR ANY OTHER USE. ADDITIONAL INFORMATION MAY BE OBTAINED FROM MPEG LA, L.L.C. SEE [HTTP://WWW.MPEGLA.COM](http://WWW.MPEGLA.COM)
- libFLAC

Copyright (C) 2000-2009 Josh Coalson

Copyright (C) 2011-2013 Xiph.Org Foundation

Redistribution and use in source and binary forms, with or without modification, are permitted provided that the following conditions are met:

- Redistributions of source code must retain the above copyright notice, this list of conditions and the following disclaimer.
- Redistributions in binary form must reproduce the above copyright notice, this list of conditions and the following disclaimer in the documentation and/or other materials provided with the distribution.
- Neither the name of the Xiph.org Foundation nor the names of its contributors may be used to endorse or promote products derived from this software without specific prior written permission.

THIS SOFTWARE IS PROVIDED BY THE COPYRIGHT HOLDERS AND CONTRIBUTORS "AS IS" AND ANY EXPRESS OR IMPLIED WARRANTIES, INCLUDING, BUT NOT LIMITED TO, THE IMPLIED WARRANTIES OF MERCHANTABILITY AND FITNESS FOR A PARTICULAR PURPOSE ARE DISCLAIMED. IN NO EVENT SHALL THE FOUNDATION OR CONTRIBUTORS BE LIABLE FOR ANY DIRECT, INDIRECT, INCIDENTAL, SPECIAL, EXEMPLARY, OR CONSEQUENTIAL DAMAGES (INCLUDING, BUT NOT LIMITED TO, PROCUREMENT OF SUBSTITUTE GOODS OR SERVICES; LOSS OF USE, DATA, OR PROFITS; OR BUSINESS INTERRUPTION) HOWEVER CAUSED AND ON ANY THEORY OF LIABILITY, WHETHER IN CONTRACT, STRICT LIABILITY, OR TORT (INCLUDING NEGLIGENCE OR OTHERWISE) ARISING IN ANY WAY OUT OF THE USE OF THIS SOFTWARE, EVEN IF ADVISED OF THE POSSIBILITY OF SUCH DAMAGE.

• libvorbis

Copyright (c) 2002-2008 Xiph.org Foundation
Redistribution and use in source and binary forms, with or without modification, are permitted provided that the following conditions are met:

- Redistributions of source code must retain the above copyright notice, this list of conditions and the following disclaimer.

- Redistributions in binary form must reproduce the above copyright notice, this list of conditions and the following disclaimer in the documentation and/or other materials provided with the distribution.

- Neither the name of the Xiph.org Foundation nor the names of its contributors may be used to endorse or promote products derived from this software without specific prior written permission.

THIS SOFTWARE IS PROVIDED BY THE COPYRIGHT HOLDERS AND CONTRIBUTORS "AS IS" AND ANY EXPRESS OR IMPLIED WARRANTIES, INCLUDING, BUT NOT LIMITED TO, THE IMPLIED WARRANTIES OF MERCHANTABILITY AND FITNESS FOR A PARTICULAR PURPOSE ARE DISCLAIMED. IN NO EVENT SHALL THE FOUNDATION OR CONTRIBUTORS BE LIABLE FOR ANY DIRECT, INDIRECT, INCIDENTAL, SPECIAL, EXEMPLARY, OR CONSEQUENTIAL DAMAGES (INCLUDING, BUT NOT LIMITED TO, PROCUREMENT OF SUBSTITUTE GOODS OR SERVICES; LOSS OF USE, DATA, OR PROFITS; OR BUSINESS INTERRUPTION) HOWEVER CAUSED AND ON ANY THEORY OF LIABILITY, WHETHER IN CONTRACT, STRICT LIABILITY, OR TORT (INCLUDING NEGLIGENCE OR OTHERWISE) ARISING IN ANY WAY OUT OF THE USE OF THIS SOFTWARE, EVEN IF ADVISED OF THE POSSIBILITY OF SUCH DAMAGE.

• libogg

Copyright (c) 2002, Xiph.org Foundation
Redistribution and use in source and binary forms, with or without modification, are permitted provided that the following conditions are met:

- Redistributions of source code must retain the above copyright notice, this list of conditions and the following disclaimer.
- Redistributions in binary form must reproduce the above copyright notice, this list of conditions and the following disclaimer in the documentation and/or other materials provided with the distribution.

Appendice

- Neither the name of the Xiph.org Foundation nor the names of its contributors may be used to endorse or promote products derived from this software without specific prior written permission.

THIS SOFTWARE IS PROVIDED BY THE COPYRIGHT HOLDERS AND CONTRIBUTORS ``AS IS'' AND ANY EXPRESS OR IMPLIED WARRANTIES, INCLUDING, BUT NOT LIMITED TO, THE IMPLIED WARRANTIES OF MERCHANTABILITY AND FITNESS FOR A PARTICULAR PURPOSE ARE DISCLAIMED. IN NO EVENT SHALL THE FOUNDATION OR CONTRIBUTORS BE LIABLE FOR ANY DIRECT, INDIRECT, INCIDENTAL, SPECIAL, EXEMPLARY, OR CONSEQUENTIAL DAMAGES (INCLUDING, BUT NOT LIMITED TO, PROCUREMENT OF SUBSTITUTE GOODS OR SERVICES; LOSS OF USE, DATA, OR PROFITS; OR BUSINESS INTERRUPTION) HOWEVER CAUSED AND ON ANY THEORY OF LIABILITY, WHETHER IN CONTRACT, STRICT LIABILITY, OR TORT (INCLUDING NEGLIGENCE OR OTHERWISE) ARISING IN ANY WAY OUT OF THE USE OF THIS SOFTWARE, EVEN IF ADVISED OF THE POSSIBILITY OF SUCH DAMAGE.

Informazioni sulla sicurezza

- Informazioni sull'eliminazione dei prodotti elettrici ed elettronici (per i paesi UE che adottano la raccolta differenziata dei rifiuti)

I prodotti che recano questo simbolo (bidone della spazzatura barrato con una croce) non devono essere eliminati come rifiuti solidi urbani.

I prodotti elettrici ed elettronici devono essere riciclati in appositi centri attrezzati anche per la gestione dei prodotti da essi derivati.

Per informazioni dettagliate sui centri di riciclaggio più vicini si suggerisce di chiedere al proprio rivenditore.

Se eseguiti correttamente, l'eliminazione e il riciclaggio di questi prodotti aiutano a conservare le risorse e a prevenire gli effetti nocivi sulla salute e l'ambiente.





Dichiarazione di conformità relativa alla direttiva RE 2014/53/UE

Dichiarazione di conformità relativa alla direttiva RoHS 2011/65/UE

Produttore:

JVCKENWOOD Corporation
3-12, Moriyacho, Kanagawa-ku, Yokohama-shi,
Kanagawa 221-0022, JAPAN

Rappresentante UE:

JVCKENWOOD Europe B.V.
Remdementsweg 20 B-9, 3641 SL Mijdrecht,
PAESI BASSI

English

Hereby, JVCKENWOOD declares that the radio equipment DMX7525DABS is in compliance with Directive 2014/53/EU. The full text of the EU declaration of conformity is available at the following internet address:

Français

Par la présente, JVCKENWOOD déclare que l'équipement radio DMX7525DABS est conforme à la directive 2014/53/UE. L'intégralité de la déclaration de conformité UE est disponible à l'adresse Internet suivante :

Deutsch

Hiermit erklärt JVCKENWOOD, dass das Funkgerät DMX7525DABS der Richtlinie 2014/53/EU entspricht. Der volle Text der EU-Konformitätserklärung steht unter der folgenden Internetadresse zur Verfügung:

Nederlands

Hierbij verklaart JVCKENWOOD dat de radioapparatuur DMX7525DABS in overeenstemming is met Richtlijn 2014/53/EU. De volledige tekst van de EU-verklaring van overeenstemming is te vinden op het volgende internetadres:

Italiano

Con la presente, JVCKENWOOD dichiara che l'apparecchio radio DMX7525DABS è conforme alla Direttiva 2014/53/UE. Il testo integrale della dichiarazione di conformità UE è disponibile al seguente indirizzo internet:

Español

Por la presente, JVCKENWOOD declara que el equipo de radio DMX7525DABS cumple la Directiva 2014/53/EU. El texto completo de la declaración de conformidad con la UE está disponible en la siguiente dirección de internet:

Português

Deste modo, a JVCKENWOOD declara que o equipamento de rádio DMX7525DABS está em conformidade com a Diretiva 2014/53/UE. O texto integral da declaração de conformidade da UE está disponível no seguinte endereço de internet:

Polska

Niniejszym, JVCKENWOOD deklaruje, że sprzęt radiowy DMX7525DABS jest zgodny z dyrektywą 2014/53/UE. Pełny tekst deklaracji zgodności EU jest dostępny pod adresem:

Český

Společnost JVCKENWOOD tímto prohlašuje, že rádiové zařízení DMX7525DABS splňuje podmínky směrnice 2014/53/EU. Plný text EU prohlášení o shodě je dostupný na následující internetové adrese:

Magyar

JVCKENWOOD ezennel kijelenti, hogy a DMX7525DABS rádióberendezés megfelel a 2014/53/EU irányelvnek. Az EU konformitási nyilatkozat teljes szövege az alábbi weboldalon érhető el:

Hrvatski

JVCKENWOOD ovim izjavljuje da je radio oprema DMX7525DABS u skladu s Direktivom 2014/53/EU. Cjeloviti tekst deklaracije Europske unije o usklađenosti dostupan je na sljedećoj internet adresi:

Svenska

Härmed försäkrar JVCKENWOOD att radioutrustningen DMX7525DABS är i enlighet med direktiv 2014/53 / EU. Den fullständiga texten av EU-försäkran om överensstämmelse finns på följande Internetadress :

Appendice

Suomi

JVCENWOOD julistaa täten, että radiolaite DMX7525DABS on direktiivin 2014/53/EU mukainen. EU-vaatimustenmukaisuusvakuutus löytyy kokonaisuudessaan seuraavasta internet-osoitteesta:

Slovensko

S tem JVCENWOOD izjavlja, da je radijska oprema DMX7525DABS v skladu z Direktivo 2014/53/EU. Celotno besedilo direktive EU o skladnosti je dostopno na tem spletnem naslovu:

Slovensky

Spoločnosť JVCENWOOD týmto vyhlasuje, že rádiové zariadenie DMX7525DABS vyhovuje smernici 2014/53/EÚ. Celý text EÚ vyhlásenia o zhode nájdete na nasledovnej internetovej adrese:

Dansk

Herved erklærer JVCENWOOD, at radioudstyret DMX7525DABS er i overensstemmelse med Direktiv 2014/53/EU. EU-overensstemmelseserklæringens fulde ordlyd er tilgængelig på følgende internetadresse:

Norsk

JVCENWOOD erklærer herved at radioutstyret DMX7525DABS er i samsvar med Direktiv 2014/53/EU. Den fullstendige teksten til EU-konformitetserklæringen er tilgjengelig på følgende internetadresse:

Ελληνικά

Με το παρόν, η JVCENWOOD δηλώνει ότι ο ραδιοεξοπλισμός DMX7525DABS συμμορφώνεται με την Οδηγία 2014/53/ΕΕ. Το πλήρες κείμενο της δήλωσης συμμόρφωσης της ΕΕ είναι διαθέσιμο στην ακόλουθη διεύθυνση στο διαδίκτυο:

Eesti

Käesolevaga JVCENWOOD kinnitab, et DMX7525DABS raadiovarustus on vastavuses direktiiviga 2014/53/EL. ELi vastavusdeklaratsiooni terviktekst on kättesaadav järgmisel internetiaadressil:

Latviešu

JVCENWOOD ar šo deklarē, ka radio aparatūra DMX7525DABS atbilst direktīvas 2014/53/ES prasībām. Pilns ES atbilstības deklarācijas teksts ir pieejams šādā tīmekļa adresē:

Lietuviškai

Šiuo JVCENWOOD pažymi, kad radijo įranga DMX7525DABS atitinka 2014/53/EB direktyvos reikalavimus. Visą EB direktyvos atitikties deklaracijos tekstą galite rasti šiuo internetiniu adresu:

Malti

B'dan, JVCENWOOD jiddikjara li t-tagħmir tar-radju DMX7525DABS huwa konformi mad-Direttiva 2014/53/UE. It-test kollu tad-dikjarazzjoni ta' konformità huwa disponibbli fl-indirizz intranet li ġej:

Українська

Таким чином, компанія JVCENWOOD заявляє, що радіообладнання DMX7525DABS відповідає Директиві 2014/53/EU. Повний текст декларації про відповідність ЄС можна знайти в Інтернеті за такою адресою:

Türkçe

Burada, JVCENWOOD DMX7525DABS radyo ekipmanının 2014/53/AB Direktifine uygun olduğunu bildirir. AB uyumluluk deklarasyonunun tam metni aşağıdaki internet adresinde mevcuttur.

Limba română

Prin prezenta, JVCENWOOD declară că echipamentul radio DMX7525DABS este în conformitate cu Directiva 2014/53/UE. Textul integral al declarației de conformitate UE este disponibil la următoarea adresă de internet:

Български език

С настоящото JVCENWOOD декларира, че радиооборудването на DMX7525DABS е в съответствие с Директива 2014/53/ЕС. Пълният текст на ЕС декларацията за съответствие е достъпен на следния интернет адрес:

URL : <https://www.kenwood.com/euukdoc/>

KENWOOD