

DMX6523DABS

MONITOR CON RECEPTOR
MANUAL DE INSTRUCCIONES

JVCKENWOOD Corporation

- La información actualizada (el Manual de instrucciones más actualizado, actualizaciones del sistema, nuevas funciones, etc.) está disponible desde <https://www.kenwood.com/cs/ce/>.



Contenido

Antes de la utilización 4

Precauciones	4
Cómo leer este manual	5

Funciones básicas 6

Funciones de los botones del panel frontal.....	6
Poner en marcha la unidad.....	6
Inicio.....	7
Ajuste del volumen.....	8
Operaciones de la pantalla táctil	8
Descripciones de la pantalla INICIO.....	9
Descripciones de la pantalla de selección de fuente	9
Descripciones de la pantalla de control de fuente	11
Menú emergente.....	12
Pantalla de lista	12

APLICACIONES 13

Operación de Apple CarPlay	13
Operación de Android Auto™	15
Funcionamiento de Espejo inalámbrico para iPhone	16
Funcionamiento de Espejo inalámbrico para teléfono inteligente Android	18

USB 20

Conexión de un dispositivo USB.....	20
Manejo básico del USB.....	20
Operaciones de búsqueda.....	22

Radio 23

Funcionamiento básico de la radio.....	23
Manejo de la memoria.....	24
Operaciones de selección	24
Información del tráfico.....	25
Configuración de la radio	25

Radio digital 26

Funcionamiento básico de la Radio Digital	26
Cómo guardar servicios en la memoria de presintonías.....	27
Operaciones de selección	27
Información de tráfico	28
Configuración de la Radio Digital.....	29

Control de Bluetooth 30

Información sobre el uso de dispositivos Bluetooth®.....	30
Registre el dispositivo Bluetooth.....	31
Configuración de la conexión.....	31
Reproducir dispositivos de audio Bluetooth..	33
Usar la unidad de manos libres	34
Configuración de la unidad de manos libres.....	37

Otros componentes externos 38

Vista de la cámara.....	38
-------------------------	----

Configurar 40

Configuración de la pantalla del monitor	40
Configuración del sistema	40
Configuración de la interfaz del usuario.....	41
Configuración especial.....	42
Configuración del visualizador.....	42
Configuración de AV	43
Configuración de la conexión.....	44

Control del audio 46

Configuración del altavoz/transición	46
Controlar el audio general	47
Control del ecualizador	48
Compensación de volumen	49
Efecto de sonido	49
Posición de escucha/DTA.....	50

Mando a distancia 51

Funciones de los botones del mando a distancia.....	52
---	----

Conexión/Instalación 53

Antes de la instalación.....	53
Instalación de la unidad	54

Resolución de problemas 60

Problemas y soluciones.....	60
Mensajes de error	60

Apéndice 61

Soportes y archivos reproducibles.....	61
Especificaciones.....	62
Acerca de esta unidad	64

Antes de la utilización

IMPORTANTE

- Lea atentamente este manual para garantizar el uso correcto antes de utilizar este producto. Es especialmente importante que lea y respete las ADVERTENCIAS y PRECAUCIONES de este manual. Guarde el manual en un lugar seguro y accesible para futuras consultas.

Precauciones

▲ ADVERTENCIAS

■ Para evitar lesiones o incendios, tome las precauciones siguientes:

- Para evitar un cortocircuito, nunca coloque ni deje objetos metálicos (como monedas o herramientas metálicas) dentro de la unidad.
- No mire fijamente la pantalla de la unidad mientras está conduciendo durante un período prolongado de tiempo.
- Si tiene problemas durante la instalación, consulte con su distribuidor KENWOOD.

■ Precauciones para el uso de esta unidad

- Cuando compre accesorios opcionales, pregunte a su distribuidor KENWOOD si dichos accesorios son compatibles con su modelo y en su región.
- Puede seleccionar el idioma de visualización de los menús, las etiquetas de archivos de audio, etc. Consulte **Configuración de la interfaz del usuario (P.41)**.
- La función Radio Data System o Radio Broadcast Data System no funcionará en lugares donde no existan emisoras compatibles con este servicio.

■ Cómo proteger el monitor

- Para proteger el monitor de posibles daños, no lo utilice con un bolígrafo con punta de bola ni con ninguna herramienta similar de punta afilada.

■ Limpieza de la unidad

- Si la placa frontal de la unidad está manchada, límpiela con un paño suave y seco, como un paño de silicio. Si la placa frontal está muy manchada, límpiela con un paño humedecido con detergente neutro y, después, vuelva a limpiarla con un paño suave y seco.

NOTA

- Si aplica un limpiador en spray directamente sobre la unidad, puede dañar sus componentes mecánicos. Si limpia la placa frontal con un paño áspero o con líquido volátil, como disolvente o alcohol, puede rayar la superficie o borrar los caracteres impresos.

■ Cómo reiniciar su unidad

- Si la unidad o el equipo conectado no funcionan correctamente, reinicie la unidad. Pulse el botón <Reset>. La unidad vuelve a los ajustes de fábrica.

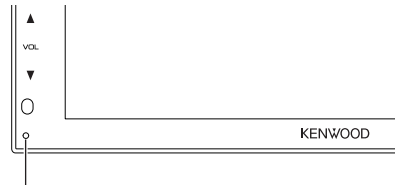

Botón Restablecer

NOTA

- Desconecte el dispositivo USB antes de pulsar el botón <Reset>. Pulsar el botón <Reset> con el dispositivo USB conectado, puede dañar los datos almacenados en el dispositivo USB. Para más información sobre cómo desconectar el dispositivo USB, consulte Desconexión del dispositivo USB (P.20).
- Cuando se enciende la unidad después de reiniciar, aparece la pantalla Configuración inicial. Consulte Configuración inicial (P.7).

Obtención de la señal GPS

La primera vez que encienda esta unidad, debe esperar a que el satélite reciba las señales de satélite por primera vez. Este proceso podría durar varios minutos. Asegúrese de que su vehículo está en el exterior en una zona abierta apartado de edificios o árboles altos para una mejor recepción.

Después de que el sistema reciba las señales de satélite por primera vez, las sucesivas veces recibirá las señales más rápidamente.

Precauciones para usuarios de teléfonos inteligentes

- Ejecutar simultáneamente múltiples aplicaciones en su teléfono inteligente mientras comparte pantalla implica una gran demanda en el microprocesador del teléfono, afectando potencialmente a la comunicación y al rendimiento.
- Para obtener mejores resultados mientras empareja su receptor KENWOOD, por favor, asegúrese de cerrar cualquier aplicación no utilizada.

Cómo leer este manual

- Las pantallas y paneles que se incluyen en este manual son ejemplos utilizados para ofrecer explicaciones de las distintas operaciones. Por este motivo, pueden diferir de las pantallas o paneles reales, y algunos patrones de visualización también pueden ser diferentes.
- **Idioma para las indicaciones:** En este manual, se utilizan indicaciones en inglés para las explicaciones. Puede seleccionar el idioma para las indicaciones desde el menú **SETUP**. Consulte **Configuración de la interfaz del usuario (P.41)**.



Este símbolo en el producto significa que hay instrucciones importantes de funcionamiento y mantenimiento en este manual.

Asegúrese de leer cuidadosamente las instrucciones de este manual.

Funciones básicas

Funciones de los botones del panel frontal

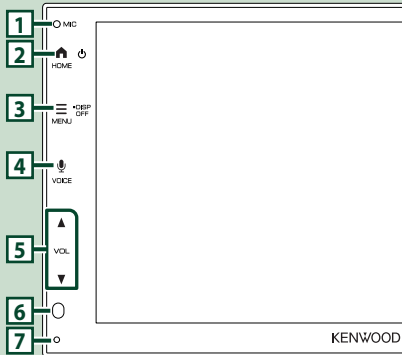

NOTA

- Los paneles que se incluyen en este manual son ejemplos utilizados para ofrecer explicaciones de las distintas operaciones. Por esta razón, pueden diferir de los paneles que se visualizan en realidad.
- El ruido en el interior del vehículo durante una llamada puede afectar a la calidad de la llamada. Si la calidad de la llamada es deficiente, se recomienda ajustar el ventilador del acondicionador de aire al ajuste más bajo.

	Nombre • Función
1	Micrófono integrado • Hable a través del modo manos libres Bluetooth cuando haya conectado un teléfono Bluetooth.
2	HOME • Muestra la pantalla de inicio (P.9). • Mantenga pulsado para apagar. • Si la unidad está apagada, la enciende.
3	MENU • Muestra la pantalla de menú emergente. • Mantenga pulsado para apagar la pantalla.

	Nombre • Función
4	VOICE • Muestra la pantalla de reconocimiento de voz (P.35). • Si no hay conectado un Apple CarPlay, Android Auto™ o un teléfono manos libres Bluetooth, mantener pulsado mostrará el cuadro de diálogo de espera de emparejamiento Bluetooth.
5	▼, ▲ (VOL) • Ajusta el volumen. • Si continúa presionando ▲, el volumen aumentará hasta 15.
6	Sensor remoto • Recibe la señal del control remoto.
7	Restablecer • Si la unidad o el equipo conectado no funcionan correctamente, la unidad restablece la configuración inicial al pulsar este botón.

Poner en marcha la unidad

1 Pulse el botón HOME.

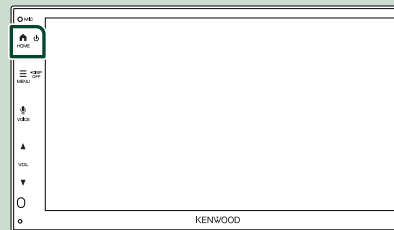

➤ La unidad se pone en marcha.

● Para apagar la unidad:

1 Mantenga pulsado el botón HOME.

NOTA

- La primera vez que se pone en marcha la unidad después de la instalación, debe realizarse la configuración inicial (P.7).

Inicio

Configuración inicial

Realice esta configuración si es la primera vez que utiliza esta unidad.

1 Ajuste cada elemento del modo siguiente.



■ Language

Seleccione el idioma utilizado para la pantalla de control y los elementos de configuración. El idioma predeterminado es "British English(en)".

- ① Toque **Language**.
- ② Seleccione el idioma deseado.
- ③ Toque **Close**.

■ Clock

Ajusta la sincronización del reloj y lo ajusta. Para más información sobre el manejo, consulte **Ajustes del calendario/reloj (P.7)**.

■ Camera

Ajusta los parámetros de la cámara.

- ① Toque **Camera**.
- ② Ajuste cada uno de los elementos y toque .

Para más información sobre el manejo, consulte **Configuración de la cámara (P.38)**.

■ DEMO

Configure el modo de demostración. La opción predeterminada es "ON".

- ① Toque **DEMO** y ajuste **ON** u **OFF**.

2 Toque **Finish**.



NOTA

- Estas opciones pueden ajustarse desde el menú SETUP. Consulte **Configurar (P.40)**.

Ajustes del calendario/reloj

1 Pulse el botón **MENU**.

- Aparece el menú emergente.

2 Toque .



- Aparece la pantalla SETUP Menu.

3 Toque **User Interface**.



- Aparecerá la pantalla User Interface.

4 Ajuste cada elemento del modo siguiente.

Desplace la página para mostrar los elementos ocultos.

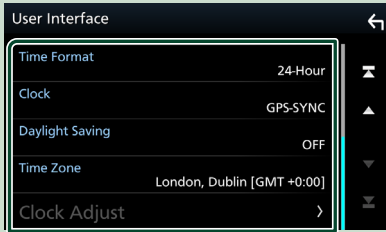

Time Format

Seleccione el formato de visualización de la hora.

12-Hour / 24-Hour (Predeterminado)

Clock

GPS-SYNC (predeterminado): Sincroniza la hora del reloj con GPS.

Manual: Ajuste el reloj manualmente.

Daylight Saving

(no se utiliza cuando el reloj se ajusta manualmente)

Active esta opción seleccionando la hora adicional para el horario de verano (si está disponible en su zona residencial).

OFF (predeterminado)/ **+1 hr. / +30 min.**

Time Zone

Seleccione la zona horaria.

Clock Adjust

Si selecciona **Manual** para Reloj, ajuste la fecha y la hora manualmente.

NOTA

- Por favor, configure la fecha y la hora. Si no se configuran, algunas funciones podrían no funcionar.

Ajuste del volumen

Para ajustar el volumen (0 a 40),

Pulse ▲ para subirlo y pulse ▼ para bajarlo.

Si mantiene pulsado ▲ el volumen aumenta de forma continua hasta el nivel 15.



Operaciones de la pantalla táctil

Para realizar operaciones en la pantalla, deberá tocar, tocar y mantener pulsado, hojear o deslizar un dedo para seleccionar un elemento, visualizar la pantalla del menú de configuración o cambiar de página, etc.

● **Tocar**

Toque suavemente la pantalla para seleccionar un elemento.

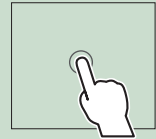

● **Tocar y mantener pulsado**

Toque la pantalla y continúe pulsando hasta que se cambie la visualización o se muestre un mensaje.

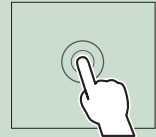

● **Hojear**

Deslice su dedo rápidamente hacia la izquierda o hacia la derecha de la pantalla para cambiar de página.



Puede desplazarse arriba/ abajo por la pantalla de la lista arrastrándola con el dedo.

● **Deslizar**

Deslice el dedo hacia arriba o hacia abajo en la pantalla para desplazarse por la misma.



Descripciones de la pantalla INICIO

La mayoría de las funciones pueden ejecutarse desde la pantalla HOME (inicio).



- 1 • Muestra la pantalla de control de la fuente actual.
- 2 • Información de la fuente actual
- 3 • Muestra la pantalla de selección de fuente. **(P.10)**
- 4 • Iconos de acceso directo a la fuente de reproducción **(P.10)**
- 5 • Muestra la pantalla Manos libres. **(P.34)**
• Al conectar como Apple CarPlay o Android Auto, funciona como un teléfono proporcionado en Apple CarPlay o Android Auto.

Visualización de la pantalla INICIO

1 Pulse el botón HOME.

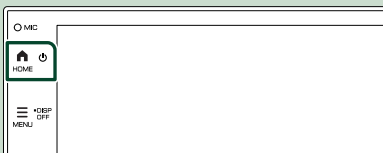

- Aparece la pantalla HOME (inicio).

Descripciones de la pantalla de selección de fuente

Todas las fuentes y opciones de reproducción se pueden visualizar en la pantalla de selección de fuente.



- 1 • Cambia la fuente de reproducción. Para las fuentes de reproducción, consulte **Selección de la fuente de reproducción (P.10)**.
- 2 • Regresa a la pantalla anterior.
- 3 • Muestra la pantalla Menú de configuración. **(P.40)**

Selección de la fuente de reproducción

1 Toque en la pantalla INICIO.

Desde la pantalla puede seleccionar las siguientes fuentes y funciones.

	<ul style="list-style-type: none"> Cambia a la transmisión de Radio Digital. (P.26)
	<ul style="list-style-type: none"> Cambia a la pantalla de Apple CarPlay desde el iPhone conectado. (P.13)
	<ul style="list-style-type: none"> Cambia a la pantalla de Android Auto desde el teléfono inteligente Android conectado. (P.15)
	<ul style="list-style-type: none"> Muestra la pantalla Manos libres. (P.34) <p>Si no conecta Apple CarPlay, Android Auto ni un teléfono con Bluetooth y manos libres, se muestra el mensaje "Disconnected" en la pantalla del teléfono.</p> <p>Al conectar como Apple CarPlay o Android Auto, funciona como un teléfono proporcionado en Apple CarPlay o Android Auto.</p>
	<ul style="list-style-type: none"> Cambia a la pantalla Espejo inalámbrico desde el iPhone o el teléfono inteligente Android conectado. (P.16, P.18) <p>Es necesario conectar un iPhone o un teléfono inteligente Android con la aplicación "MirrorAPP+™" instalada.</p>
	<ul style="list-style-type: none"> Cambia a la emisión de radio. (P.23)
	<ul style="list-style-type: none"> Reproduce un reproductor de audio Bluetooth. (P.33)
	<ul style="list-style-type: none"> Reproduce archivos en un dispositivo USB. (P.20)
	<ul style="list-style-type: none"> Reproduce un iPhone. <p>Si el iPhone está conectado a través de USB cuando la función CarPlay está desactivada en el iPhone, la fuente USB cambiará a la fuente del iPhone.</p> <p>Solo se pueden utilizar algunas funciones de la fuente USB con la fuente iPhone.</p>
	<ul style="list-style-type: none"> Muestra la pantalla Lista de dispositivos. (P.32)
	<ul style="list-style-type: none"> Pone la unidad en espera. (P.10)

Para seleccionar la fuente de reproducción en la pantalla INICIO



Los 4 elementos que se visualizan en la pantalla de selección de fuente como iconos grandes se muestran en la pantalla INICIO.

Puede cambiar los elementos que se visualizan en esta zona personalizando la pantalla de selección de fuente. **(P.11)**

Poner la unidad en espera

1 Toque en la pantalla INICIO.

2 Toque **STANDBY**.

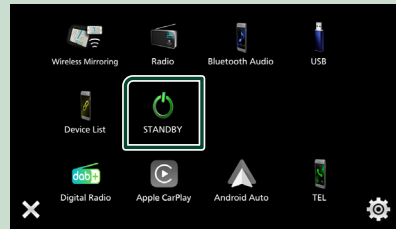

Personalizar los botones de acceso directo de la pantalla INICIO

Puede colocar los iconos de fuentes en la posición que desee.

- 1 Toque  en la pantalla INICIO.
- 2 Mantenga pulsado el icono que desee mover para entrar en el modo de personalización.
- 3 Arrástrelo hasta la posición deseada.

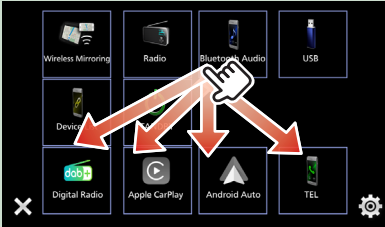

Descripciones de la pantalla de control de fuente

Existen funciones que pueden ejecutarse desde la mayoría de las pantallas.

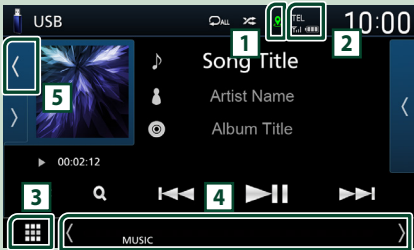

Indicadores



Menú secundario



Muestra el estado de la conexión GPS y el estado de la recepción.

- : La antena GPS está conectada y se está recibiendo el GPS.
- : La antena GPS está conectada, pero no se está recibiendo el GPS.
- : La antena GPS no está conectada.

El color del círculo inferior indica el estado de cálculo. El círculo inferior parpadea en rojo durante la medición y se vuelve verde cuando se completa la medición.



Información del dispositivo Bluetooth conectado.





Muestra todas las fuentes.



• : La pantalla secundaria cambia cada vez que la toca. También puede cambiar la pantalla secundaria moviendo el dedo hacia la izquierda o hacia la derecha en la pantalla.

• Iconos de fuente de acceso directo: La fuente cambia a una de las establecidas con un acceso directo. Para el establecimiento de los accesos directos, consulte **Personalizar los botones de acceso directo de la pantalla INICIO (P.11)**.

• Menú secundario

- **DIM**: Funcionamiento cuando se toca el icono: El primer toque oscurece la pantalla, el segundo, el tercero y el cuarto toque la oscurece aún más y el quinto toque restablece el brillo original de la pantalla.
- : Muestra la pantalla Ecuador gráfico. **(P.48)**
- : Muestra la pantalla APP (Apple CarPlay/Android Auto) **(P.13)**.

• Indicadores: Muestra el estado de la fuente actual, etc.

- **MUTE**: La función de silenciamiento está activa.
- **LOUD**: La función de control de volumen está activada.



Puede seleccionar si se visualizará o no una ilustración e información de la canción o solamente información de la canción en más detalle.

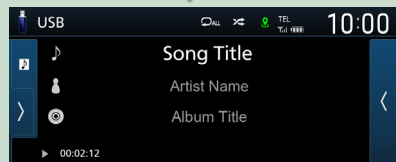
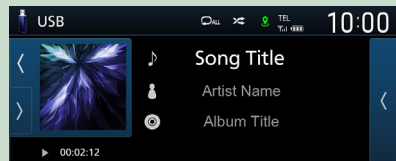

Menú emergente

1 Pulse el botón **MENU**.



➤ Aparece el menú emergente.



El contenido del menú es el siguiente.

	• Muestra la pantalla Ajuste de la pantalla. (P.40)
	• Apaga la pantalla. (P.12)
	• Muestra la vista de cámara. (P.38)
	• Muestra la pantalla Menú de configuración. (P.40)
	• Muestra la pantalla Menú de control de audio. (P.46)
	• Muestra la pantalla Lista de dispositivos. (P.32)

Apagar la pantalla

1 Seleccione en el menú emergente.



● Para encender la pantalla

1 Toque la pantalla.

Pantalla de lista

Existen teclas de funciones comunes en las pantallas de listas de la mayoría de las fuentes.

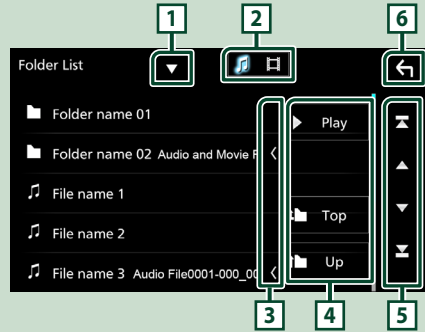

Visualiza la ventana de selección del tipo de lista.



Muestra la lista de archivos de música/películas.



Desplaza el texto visualizado.

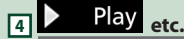

Aquí se muestran teclas con varias funciones.

- **Play**: Reproduce todas las pistas de la carpeta que contiene la pista actual.
- **Up** **Down**: Se desplaza al nivel jerárquico superior.



Podrá cambiar la página para visualizar más elementos pulsando / .

- / : Muestra la página superior o inferior.



Regresa a la pantalla anterior.

NOTA

- No se muestran los botones que no pueden ser activados desde la pantalla de lista.

APLICACIONES

Operación de Apple CarPlay

Apple CarPlay es un modo inteligente y seguro de usar su iPhone en el coche. Apple CarPlay realiza lo que usted desee hacer con el iPhone mientras conduce y lo visualiza en la pantalla del producto. Podrá obtener direcciones, realizar llamadas, enviar y recibir mensajes y escuchar la música de su iPhone mientras conduce. También podrá usar el control por voz de Siri para facilitar el uso del iPhone.

Para obtener más información sobre Apple CarPlay, visite

<https://www.apple.com/ios/carplay/>.

NOTA

- Si su iPhone no funciona de la forma deseada, intente reiniciarlo apagándolo y volviéndolo a encender.

Dispositivos iPhone compatibles

Puede usar Apple CarPlay con los siguientes modelos de iPhone.

- iPhone 15 Pro Max
- iPhone 15 Pro
- iPhone 15 Plus
- iPhone 15
- iPhone 14 Pro Max
- iPhone 14 Pro
- iPhone 14 Plus
- iPhone 14
- iPhone 13 Pro Max
- iPhone 13 Pro
- iPhone 13
- iPhone 13 mini
- iPhone 12 Pro Max
- iPhone 12 Pro
- iPhone 12
- iPhone 12 mini
- iPhone SE (2.ª generación)
- iPhone 11 Pro Max
- iPhone 11 Pro
- iPhone 11
- iPhone XS Max
- iPhone XS
- iPhone XR
- iPhone X
- iPhone 8 Plus
- iPhone 8
- iPhone 7 Plus
- iPhone 7
- iPhone SE
- iPhone 6s Plus
- iPhone 6s

Preparativos

Conexión alámbrica

- 1 **Conecte su iPhone con el cable USB que coincida con el conector. (P.59)**
- 2 **Desbloquee su iPhone.**

NOTA

- Dependiendo del conector del iPhone, utilice un cable Lightning-USB original de Apple o un cable USB-C® con certificación USB-IF al cable USB USB-A.
- Si utiliza un cable no certificado, es posible que no funcione correctamente.

Conexión inalámbrica

Puede seleccionar el iPhone registrado en **Device List** y usarlo como dispositivo Apple CarPlay. Consulte **Registre el dispositivo Bluetooth (P.31)** y **Cambiar el dispositivo conectado (P.32)**.

NOTA

- Active la función Bluetooth y la función Wi-Fi del iPhone
- Si hay registrados dos o más iPhones, seleccione el iPhone que se usará como la fuente **Apple CarPlay**. Consulte **Cambiar el dispositivo conectado (P.32)**.
- Es necesario conectar la antena del GPS con el fin de usar Apple CarPlay de forma inalámbrica.
- Si la conexión Wi-Fi no está disponible, se muestra la pantalla INICIO.
- No puede usar Apple CarPlay si la función se desconecta usando la configuración de funciones del iPhone.

Botones de operación y aplicaciones disponibles en la pantalla de inicio de Apple CarPlay

Podrá usar las aplicaciones del iPhone conectado. Los elementos visualizados y el idioma utilizado en la pantalla varían en función de los dispositivos conectados.

Para acceder al modo Apple CarPlay, toque el icono **Apple CarPlay** en la pantalla de selección de fuente. **(P.10)**

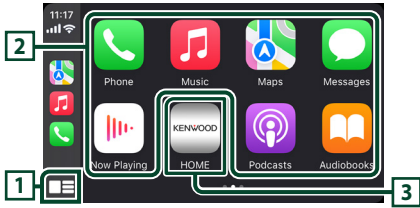

1 *

- Visualiza la pantalla de inicio de Apple CarPlay.
- Toque y mantenga para activar Siri.

2 Botones de la aplicación

Inicia la aplicación.

3 HOME

Sale de la pantalla Apple CarPlay y muestra la pantalla Inicio.

* El diseño del icono puede cambiar según la versión de iOS.

Para salir de la pantalla Apple CarPlay

- 1 Pulse el botón **HOME**.

Use Siri

Podrá activar Siri.

- 1 Pulse el botón **VOICE**.



- 2 Hable a Siri.

Cambie a la pantalla Apple CarPlay mientras escucha otra fuente

- 1 Pulse el botón **HOME**.
➤ Aparece la pantalla HOME (inicio).

- 2 Toque **Apple CarPlay**.



NOTA

- Cuando se visualiza la pantalla Apple CarPlay mientras se escucha el audio de otra fuente, si opera una aplicación que produce sonido a través de Apple CarPlay, la fuente cambiará a Apple CarPlay.

Operación de Android Auto™

Android Auto le permite usar las funciones de su teléfono inteligente Android de forma cómoda para la conducción. Podrá acceder fácilmente a la guía de ruta, realizar llamadas, escuchar música y acceder a funciones útiles del teléfono inteligente Android mientras conduce.

Para obtener más información sobre Android Auto, visite

<https://www.android.com/auto/> y <https://support.google.com/androidauto>.

NOTA

- Si su teléfono inteligente Android no funciona de la forma deseada, intente reiniciarlo apagándolo y volviéndolo a encender.

Teléfonos inteligentes Android compatibles

Podrá usar Android Auto con teléfonos inteligentes Android con la versión 8.0 o posterior.

NOTA

- Android Auto podría no estar disponible en todos los dispositivos y no está disponible en todos los países o regiones.
- Las versiones de Android compatibles están sujetas a cambios sin previo aviso.

Preparativos

Conexión alámbrica

1 Conecte un teléfono inteligente Android mediante el terminal USB. (P.59)

Para usar la función de manos libres, conecte el teléfono inteligente Android mediante Bluetooth.

2 Desbloquee su teléfono inteligente Android.

Conexión inalámbrica

Puede seleccionar el teléfono inteligente Android registrado en **Device List** y usarlo como dispositivo Android Auto. Consulte **Registre el dispositivo Bluetooth (P.31)** y **Cambiar el dispositivo conectado (P.32)**.

NOTA

- Active la función Bluetooth y la función Wi-Fi del teléfono inteligente Android.
- Si se han registrado dos o más teléfonos inteligentes Android, seleccione el teléfono inteligente Android que se utilizará como la fuente Android Auto. Consulte **Cambiar el dispositivo conectado (P.32)**.
- Si la conexión Wi-Fi no está disponible, se muestra la pantalla INICIO.

Botones de operación y aplicaciones disponibles en la pantalla Android Auto

Podrá realizar las operaciones de las aplicaciones del teléfono inteligente Android conectado.

Los elementos visualizados en la pantalla varían en función del teléfono inteligente Android conectado.

Para acceder al modo Android Auto, toque el icono **Android Auto** en la pantalla de selección de fuente. (P.10)

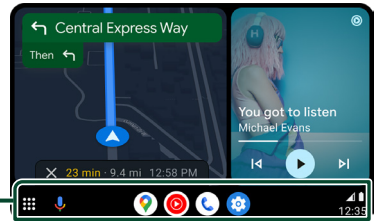

1 Botones de la aplicación/información

Comienza la aplicación o visualiza información.

Para salir de la pantalla Android Auto

1 Pulse el botón **HOME**.

Uso del control por voz

1 Pulse el botón **VOICE**.



2 Empiece a hablar.

Para cancelar

1 Pulse el botón **VOICE**.

Cambio a la pantalla Android Auto mientras escucha otra fuente

- 1 Pulse el botón **HOME**.
 - Aparece la pantalla HOME (inicio).
- 2 Toque **Android Auto**.

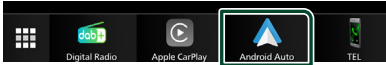

NOTA

- Cuando se muestra la pantalla Android Auto mientras se escucha el sonido de otra fuente, si utiliza una aplicación que emita sonido a través de Android Auto, la fuente cambiará a Android Auto.

Funcionamiento de Espejo inalámbrico para iPhone

Puede visualizar y controlar la aplicación en la unidad mientras su iPhone está conectado mediante Bluetooth.

Para utilizar Espejo inalámbrico, siga las instrucciones de su iPhone.

NOTA

- Cuando utilice Espejo inalámbrico, estacione en un lugar seguro. Mientras conduce, la pantalla del iPhone no aparecerá en la pantalla de esta unidad.
- Es posible que algunos contenidos y aplicaciones no se visualicen o no emitan sonido por motivos de derechos de autor.
- Si su iPhone no funciona de la forma deseada, intente reiniciarlo apagándolo y volviéndolo a encender.

Preparativos

1 Descargue la aplicación Mirroring desde App Store.

Instale la versión más reciente de la aplicación Mirroring "MirrorAPP+" en su iPhone.

NOTA

- Vaya a la página web de MirrorAPP+ en la App Store para confirmar la compatibilidad.
- Esta aplicación no la proporciona JVCKENWOOD. JVCKENWOOD no se hace responsable de ningún daño incurrido por el cliente en conexión con el uso de la aplicación, excepto en los casos en los que dichos daños sean causados por una conducta dolosa o negligencia grave de JVCKENWOOD.

Conexión de un iPhone

- 1 Pulse el botón **MENU**.
 - Aparece el menú emergente.
- 2 Toque .
 - Aparece la pantalla Lista de dispositivos.
- 3 Toque .
- 4 Inicie **Mirroring App** en su iPhone.

Su iPhone se conectará al Wi-Fi de la unidad.

Toque **Screen Mirror** para iniciar la aplicación Mirroring.

Toque **Start Broadcast** para comenzar a capturar la pantalla de su iPhone.

Puede visualizar la misma pantalla del iPhone en el monitor de la unidad.
- 5 Comience a disfrutar de **Mirroring**.

NOTA

- Cuando aparezca un anuncio, toque **Close** para cerrarlo.
- Cuando bloquee la orientación de la pantalla del iPhone, desbloquéela.

Operación de Mirroring

- 1 Opere su iPhone para activar la aplicación **Mirroring** y, a continuación, conéctelo a esta unidad.
- 2 Pulse el botón **HOME**.
- 3 Toque .
- 4 Toque **Wireless Mirroring**.

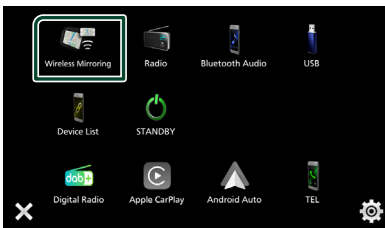

Botones de operación

- 1 Toque  en la parte inferior izquierda de la pantalla.

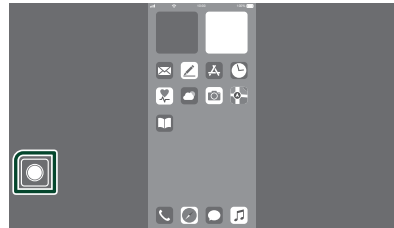

- Aparece el menú de operación.



- 1 

Muestra la pantalla de inicio de iPhone.
- 2 

Muestra la pantalla multitarea de iPhone.
- 3 

Muestra la pantalla Menú de configuración.

Funcionamiento de Espejo inalámbrico para teléfono inteligente Android

Puede visualizar y controlar la aplicación en la unidad mientras su teléfono inteligente Android está conectado mediante Bluetooth.

Para utilizar Espejo inalámbrico, siga las instrucciones de su teléfono inteligente Android.

NOTA

- Cuando utilice Espejo inalámbrico, estacione en un lugar seguro. Mientras conduce, la pantalla del teléfono inteligente Android no aparecerá en la pantalla de esta unidad.
- Es posible que algunos contenidos y aplicaciones no se visualicen o no emitan sonido por motivos de derechos de autor.
- Si su teléfono inteligente Android no funciona de la forma deseada, intente reiniciarlo apagándolo y volviéndolo a encender.

Preparativos



1 Descargue la aplicación Mirroring desde Google Play.

Instale la versión más reciente de la aplicación Mirroring "MirrorAPP+" en su teléfono inteligente Android.

NOTA

- Vaya a la página web de MirrorAPP+ en Google Play para confirmar la compatibilidad.
- Esta aplicación no la proporciona JVCKENWOOD. JVCKENWOOD no se hace responsable de ningún daño incurrido por el cliente en conexión con el uso de la aplicación, excepto en los casos en los que dichos daños sean causados por una conducta dolosa o negligencia grave de JVCKENWOOD.

Conexión de un teléfono inteligente Android

- 1 Pulse el botón **MENU**.
➤ Aparece el menú emergente.
- 2 Toque .
➤ Aparece la pantalla Lista de dispositivos.
- 3 Toque .
- 4 Inicie la aplicación **Mirroring** en su teléfono inteligente Android y escanee el código QR con la aplicación.

Su teléfono inteligente Android se conectará al Wi-Fi de la unidad.

Toque **Start now** para comenzar a capturar la pantalla de su Android.

5 Comience a disfrutar de Mirroring.

NOTA

- Cuando aparezca un anuncio, toque **Close** para cerrarlo.

Operación de Mirroring

- 1 Opere su teléfono inteligente Android para activar la aplicación Mirroring y, a continuación, conéctelo a esta unidad.
- 2 Pulse el botón **HOME**.
- 3 Toque .
- 4 Toque **Wireless Mirroring**.

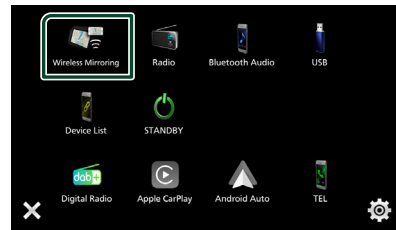

- Cuando finalice el anuncio de la aplicación, puede visualizar la misma pantalla del teléfono inteligente Android en el monitor de la unidad.

Botones de operación

- 1 Toque  en la parte inferior izquierda de la pantalla.

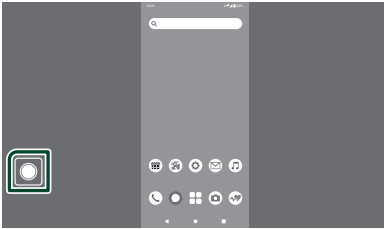

- Aparece el menú de operación.



- 1 

Funciona de la misma manera que el botón Atrás en el teléfono inteligente Android.

- 2 

Funciona de la misma manera que el botón Inicio del teléfono inteligente Android.

- 3 

Funciona de la misma manera que el botón Descripción de la aplicación en el teléfono inteligente Android.

- 4 

Muestra la pantalla Menú de configuración.

- 5 

Gira automáticamente la pantalla para que coincida con la orientación de su teléfono inteligente.

- 6 

Muestra la pantalla en orientación vertical independientemente de la orientación del teléfono inteligente.

- 7 

Muestra la pantalla en orientación horizontal independientemente de la orientación del teléfono inteligente.

USB

Conexión de un dispositivo USB

- 1 Conecte el dispositivo USB con el cable USB. (P.57)

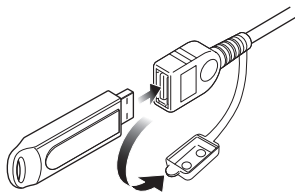

- 2 Pulse el botón HOME.
- 3 Toque .
- 4 Toque USB. (P.10)

Desconecte el dispositivo USB

- 1 Pulse el botón HOME.
- 2 Toque .
- 3 Toque una fuente distinta de USB.
- 4 Desconecte el dispositivo USB.

Dispositivos USB que pueden utilizarse

En esta unidad puede utilizar un dispositivo USB de tipo de almacenamiento masivo.

La palabra "USB device" que aparece en este manual se refiere a un dispositivo de memoria flash.

● Sobre el sistema de archivos

El sistema de archivos debe ser uno de los siguientes:

- FAT16 • FAT32 • exFAT • NTFS

NOTA

- Instale el dispositivo USB en un lugar que no perjudique a una conducción segura.
- No puede conectar un dispositivo USB mediante un núcleo USB o un lector de tarjetas múltiple.
- Haga copias de seguridad de los archivos de audio utilizados con esta unidad. Los archivos pueden borrarse en función de las condiciones de funcionamiento del dispositivo USB. No compensaremos en forma alguna los daños producidos por cualquier dato borrado.

Manejo básico del USB

La mayoría de las funciones pueden controlarse desde la pantalla de control de fuentes y de reproducción.





1 Carátula/Indicador del modo de reproducción/Tiempo de reproducción

Se muestra la cubierta del archivo que se está escuchando en ese momento.

- le permite ocultar/mostrar el área de la ilustración.
- , , etc.: Indicador del modo de reproducción actual
Significado de los distintos íconos:
▶ (reproducción), ▶▶ (avance rápido), ◀◀ (retroceso rápido), || (pausa).

2 /

- : Repite la pista/carpeta actual. Cada vez que se toca el botón, el modo de repetición cambia en la siguiente secuencia: Repetición de archivo (), repetición de carpeta (), repetir todo ()



- : Reproduce aleatoriamente todas las pistas de la carpeta actual. Cada vez que se toca la tecla, el modo aleatorio cambia en la siguiente secuencia:
Archivo aleatorio () , aleatorio desactivado ()

3 Información de pista

Muestra la información del archivo actual.



Solamente se visualizan un nombre de archivo y un nombre de carpeta si no hay información de etiqueta.



4 Lista de contenido

Toque  en el lado derecho de la pantalla para visualizar la Lista de contenidos. Toque  para cerrar la lista.







Muestra la lista de reproducción. Cuando toque el nombre de un archivo/pista en la lista, la reproducción se inicia.

5 Panel de funciones

Toque  en el lado izquierdo de la pantalla para visualizar el panel de funciones. Toque  para cerrar el panel.

-  : Busca la carpeta anterior/siguiente.
- **DRIVE CHANGE**: Cambia entre las particiones de una memoria USB que se ha fragmentado en varias particiones (hasta 2 unidades).
- **ASPECT** (solo durante la reproducción de vídeo): Selecciona el modo de pantalla.
Full: Cambia la relación de aspecto del vídeo y se visualiza completamente en la pantalla.
Normal: Visualización con una relación de 4:3.
Auto: Visualiza el vídeo completamente en vertical u horizontal sin cambiar la relación.

6 Teclas de operación

- : Busca una pista/un archivo. Para obtener más detalles sobre la función de búsqueda, consulte **Operaciones de búsqueda (P.22)**.
-  : Busca la pista o archivo anterior/siguiente.
Mantenga pulsado para avanzar o retroceder rápidamente.
- : Inicia la reproducción o hace una pausa.
-  : Toque para silenciar o no silenciar.

7 Elementos del indicador

- **VIDEO**: Identifica el archivo de vídeo.
- **MUSIC**: Identifica el archivo de música.

8 Ocultar (solo archivo de vídeo)

Toque para ocultar las teclas de operación.

Pantalla de vídeo



9 Zona de búsqueda de archivos (solo archivos de vídeo)

Toque para buscar el archivo siguiente/anterior.

10 Zona de visualización de teclas (solo archivos de vídeo)

Toque para visualizar la pantalla de control.

Operaciones de búsqueda

Puede buscar archivos de música o vídeo realizando las siguientes operaciones.

1 Toque **Q**.

2 Toque **▼**.



3 Seleccione el tipo de lista.



NOTA

- Para el manejo de la pantalla de lista, consulte **Pantalla de lista (P.12)**.

Búsqueda por categorías

Puede buscar un archivo seleccionando una categoría.

1 Toque **Category List**.

2 Seleccione si desea realizar la búsqueda por archivos de audio **🎵**.

3 Toque la categoría deseada.

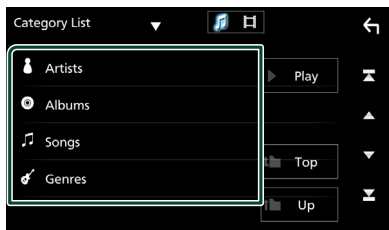

- Aparece la lista correspondiente a su selección.

4 Toque para seleccionar el elemento que desee de la lista. Repita este paso hasta encontrar el archivo que busca.

Búsqueda de enlaces (solo archivos de audio)

Puede buscar un archivo del mismo intérprete/ álbum/género que la pista actual.

1 Toque **Link Search**.

2 Toque el tipo de etiqueta deseado. Puede seleccionar por intérprete, álbum y género.

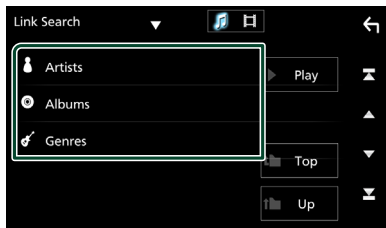

- Aparece la lista correspondiente a su selección.

3 Toque para seleccionar el elemento en la lista de contenidos.

Búsqueda de carpetas

Puede buscar un archivo en función de la jerarquía.

1 Toque **Folder List**.

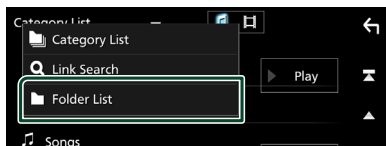

2 Seleccione si desea realizar la búsqueda de archivos de audio **🎵** o archivos de vídeo **📺**.

3 Toque la carpeta deseada.



Al tocar una carpeta, se muestran sus contenidos.

4 Toque para seleccionar el elemento que desee de la lista. Repita este paso hasta encontrar el archivo que busca.

Radio

Funcionamiento básico de la radio

La mayoría de las funciones pueden controlarse desde la pantalla de control de fuentes.

Para acceder a la fuente Radio, toque el icono **Radio** en la pantalla de selección de fuente. **(P.10)**

Pantalla de control



Abra el cajón



1 Pantalla de información

Muestra información sobre la emisora actual: Frecuencia

Tocar  le permite alternar entre el contenido A y el contenido B.

- Contenido A: Nombre de PS, radio texto, género PTY
- Contenido B: Radio Texto plus, artista del título



Preset#: Número de presintonía

2 Modo de búsqueda



El modo de búsqueda cambia en el orden siguiente: **AUTO1**, **AUTO2**, **MANUAL**.

- **AUTO1**: Sintoniza automáticamente una emisora con buena recepción.
- **AUTO2**: Sintoniza las emisoras de la memoria una después de la otra.
- **MANUAL**: Cambia a la frecuencia siguiente manualmente.

3 Teclas de operación

- : Sintoniza una emisora. El método de cambio de frecuencia puede modificarse (consulte 2 en la tabla).
- : Toque para silenciar o no silenciar.

4 Lista de preselección

- Toque  dos veces en el lado derecho de la pantalla para visualizar la lista de presintonías. Toque  para cerrar la lista.
- Restaura la emisora memorizada.
- Si se toca durante 2 segundos, almacena en la memoria la emisora de recepción actual.

5 Panel de funciones

Toque el lado izquierdo de la pantalla para mostrar el panel de funciones. Toque de nuevo para cerrar el panel.

- **TI** (solo FM): Activa el modo de información del tráfico. Para obtener más información, consulte **Información del tráfico (P.25)**.
- **SETUP** (FM solamente): Muestra la pantalla CONFIGURACIÓN del sintonizador. Para obtener más información consulte **Configuración de la radio (P.25)**.
- **PTY** (solo FM): Busca una emisora estableciendo el tipo de programa. Para obtener más detalles, consulte **Buscar por tipo de programa (P.24)**.
- **AME**: Preajusta emisoras automáticamente. Para obtener más detalles, consulte **Memoria automática (P.24)**.
- **MONO** (FM solamente): Selecciona la recepción monoaural.
- **LO.5** (FM solamente): Activa o desactiva la función de búsqueda local.

6 FM AM

Cambia la banda.

7 Elementos del indicador

- **ST**: Se está recibiendo una difusión en estéreo.
- **MONO**: La función de forzar monoaural está activa.
- **TI**: Indica el estado de recepción de información de tráfico.
 - Blanco: Se recibe TP.
 - Naranja: No se recibe TP.
- **LOS**: La función de búsqueda local está activa.

Radio

- **AF:** La función de búsqueda AF está activa.
- **RDS:** Indica el estado de la emisora Radio Data System cuando la función AF está activada (ON).
 - Blanco: Se está recibiendo el Radio Data System.
 - Naranja: No se está recibiendo el Radio Data System.
- **EON:** La emisora del sistema de datos de radio está enviando EON (Enhanced Other Networks).

Manejo de la memoria

Memoria automática

Puede almacenar automáticamente en memoria las emisoras con buena recepción.

1 Toque la tecla de la banda deseada.



2 Toque > en el lado izquierdo de la pantalla.

Toque **AME**.



> Aparecerá una pantalla de confirmación.

3 Toque **Yes**.

> Se inicia la memoria automática.

Memoria manual

La emisora que se está recibiendo actualmente puede almacenarse en la memoria.

1 Seleccione una emisora que desee almacenar en la memoria.

2 Toque durante 2 segundos **FM#** (#: 1-24) o **AM#** (#: 1-12) en la lista de preselección donde desee almacenar la emisora.

Operaciones de selección

Selección de preajustes

Puede ver una lista de emisoras memorizadas y seleccionar la que desee.

1 Toque < dos veces en el lado derecho de la pantalla. Seleccione una emisora de la lista.



Buscar por tipo de programa (FM solamente)

Mientras escucha la radio FM, puede sintonizar una emisora con un determinado tipo de programa.

1 Toque < en el lado izquierdo de la pantalla. Toque **PTY**.

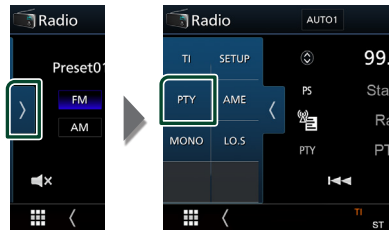

> Aparece la pantalla PTY Search.

2 Seleccione un tipo de programa de la lista.

3 Toque **Search**.

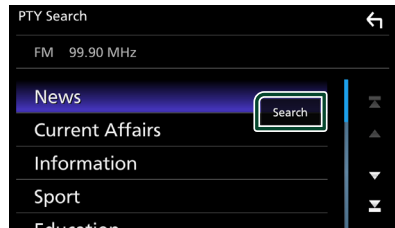

Puede buscar una emisora del tipo de programa seleccionado.

Información del tráfico (FM solamente)

Puede escuchar y ver la información de tráfico automáticamente cuando empieza el boletín de tráfico. Sin embargo, esta función requiere un sistema de datos de radio que incluya la información TI.

- 1 Toque **>** en el lado izquierdo de la pantalla.
Toque **TI**.

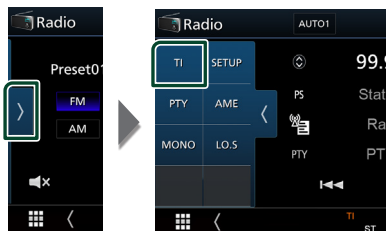

- Se activa el modo de información del tráfico.

■ Cuando dé comienzo el boletín de tráfico

La pantalla de información del tráfico aparece automáticamente.

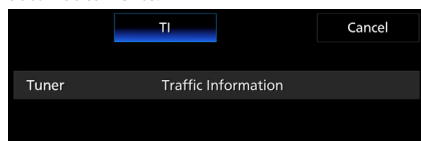

Configuración de la radio (solo FM)

Puede ajustar los parámetros relacionados con el sintonizador.

- 1 Toque **FM**.
- 2 Toque **>** en el lado izquierdo de la pantalla.
Toque **SETUP**.

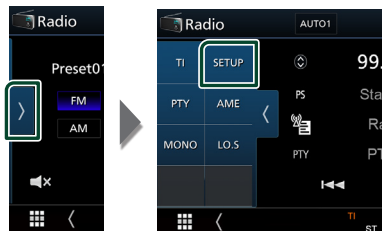

- Se muestra la pantalla CONFIGURACIÓN de radio.

- 3 Ajuste cada elemento del modo siguiente.

■ AF

Si la recepción de una emisora es deficiente, se cambia automáticamente a la emisora que esté emitiendo el mismo programa a través de la misma red de Radio Data System. La opción predeterminada es "ON".

■ Regional

Establece si cambiar a la emisora sólo en la región específica que utiliza el control "AF".

Radio digital

Funcionamiento básico de la Radio Digital

La mayoría de las funciones pueden controlarse desde la pantalla de control de fuentes.

Para acceder a la fuente de Radio Digital, toque el icono **Digital Radio** en la pantalla de selección de fuente. **(P.10)**



Pantalla de control

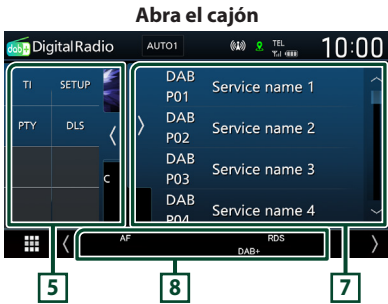

Abrir el cajón

1 Zona de carátulas

Se muestran los datos de imagen del contenido actual si están disponibles.

Tochar le permite ocultar/mostrar el área de la ilustración.

P#: Número de presintonía

CH#: Visualización de canal

2 Modo de búsqueda

El modo de búsqueda cambia en el orden siguiente: **AUTO1**, **AUTO2**, **MANUAL**.

- **AUTO1**: Sintoniza automáticamente un conjunto con buena recepción.
- **AUTO2**: Sintoniza conjuntos de la memoria una después de la otra.
- **MANUAL**: Cambia al conjunto siguiente manualmente.

3 Visualización de indicador

Muestra la intensidad de la señal recibida.

4 Pantalla de información

Muestra información sobre la emisora actual: Nombre del servicio

Tochar le permite alternar entre el contenido A, el contenido B y el contenido C.

- Contenido A: Nombre de conjunto, género PTY
- Contenido B: Título de canción, nombre de artista, DLS
- Contenido C: Reproduciendo actualmente, siguiente programa, calidad de audio

5 Panel de funciones

Toque el lado izquierdo de la pantalla para mostrar el panel de funciones. Toque de nuevo para cerrar el panel.

- **TI**: Activa el modo de información del tráfico. Para obtener más información, consulte **Información de tráfico (P.28)**.
- **SETUP**: Muestra la pantalla Configuración de la Radio Digital. Si desea más información, consulte **Configuración de la Radio Digital (P.29)**.
- **PTY**: Busca una emisora estableciendo el tipo de programa. Para obtener más detalles, consulte **Buscar por tipo de programa (P.27)**.
- **DLS**: Visualizar la pantalla Dynamic Label Segment (segmento de etiqueta dinámica).

6 Teclas de operación

- : Muestra la pantalla Lista de servicios. Para más detalles sobre las funciones de búsqueda, consulte **Búsqueda de servicio (P.28)**.
- : Sintoniza un conjunto, un servicio y un componente. El cambio del modo de búsqueda puede modificarse (consulte **2** en la tabla).
- : Toque para silenciar o no silenciar.

7 Lista de preselección

- Tocar **<** / **>** le permite cambiar el tamaño de la pantalla.
- Restaura el servicio memorizado.
- Si se toca durante 2 segundos, almacena en la memoria el servicio que se recibe actualmente.

8 Elementos del indicador

- **DAB+** : Se recibe radio digital.
- **RDS** : Se está recibiendo el Radio Data System.

Cómo guardar servicios en la memoria de presintonías

El servicio que se está recibiendo actualmente puede almacenarse en la memoria.

- 1 Seleccione un servicio que desee almacenar en la memoria.
- 2 Toque **<** en el lado derecho de la pantalla.

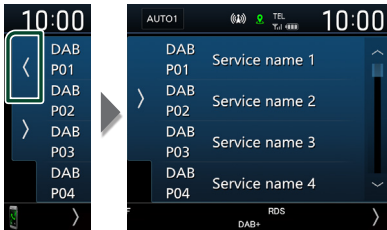

- 3 Toque el nombre del servicio en el que desee guardar la emisora durante 2 segundos.

Operaciones de selección

Buscar por tipo de programa

Mientras escucha la Radio Digital, puede sintonizar una emisora con un determinado tipo de programa.

- 1 Toque **>** en el lado izquierdo de la pantalla.
Toque **PTY**.

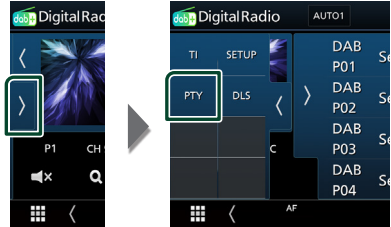

➤ Aparece la pantalla PTY Search.

- 2 Seleccione un tipo de programa de la lista.
- 3 Toque **Search**.

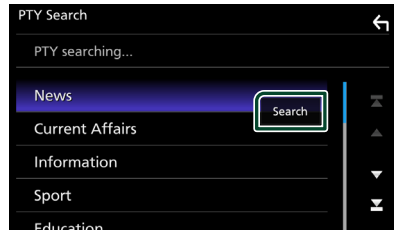

Puede buscar una emisora del tipo de programa seleccionado.

Búsqueda de servicio

Puede seleccionar un servicio desde una lista de todos los servicios recibidos.

1 Toque **Q**.



2 Seleccione el contenido deseado de la lista.

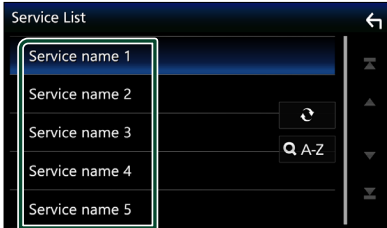

Toque y mantenga para encontrar la lista de servicio más reciente.

■ **Q A-Z**

Muestra la pantalla del teclado.

Salta a la letra introducida (búsqueda alfabética).

Información de tráfico

Puede escuchar y ver la información de tráfico automáticamente cuando empieza el boletín de tráfico. Sin embargo, esta función requiere una Radio Digital que incluya la información TI.

1 Toque **TI** en el lado izquierdo de la pantalla. Toque **TI**.

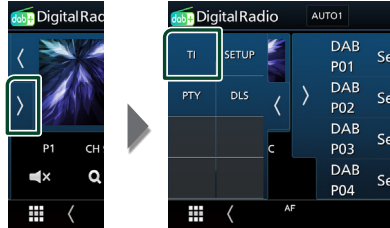

► Se activa el modo de información del tráfico.

■ Cuando dé comienzo el boletín de tráfico

La pantalla de información del tráfico aparece automáticamente.

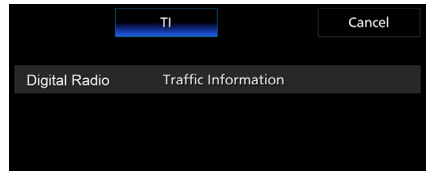

Configuración de la Radio Digital

Puede ajustar los parámetros relacionados con la radio digital.

- 1 Toque **>** en el lado izquierdo de la pantalla.

Toque **SETUP**.

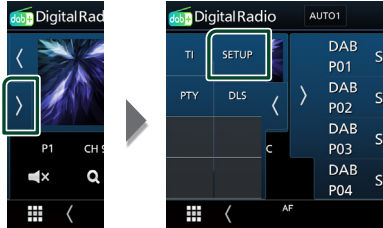

- Aparece la pantalla Configuración de la Radio Digital.

- 2 Ajuste cada elemento del modo siguiente.

■ Priority

Si se ofrece el mismo servicio por radio digital durante la recepción por sistema de datos de radio, se cambia automáticamente a radio digital. Si se ofrece el mismo servicio por sistema de datos de radio cuando la recepción por radio digital empeora, se cambia automáticamente a sistema de datos de radio.

■ Announcement Select

Cambia al servicio de anuncio seleccionado. Para obtener más información consulte **Configuración de anuncio (P.29)**.

■ Related Service

Al seleccionar "ON", la unidad cambia a un servicio relacionado (si existe) cuando una red de servicio Radio Digital no esté disponible.

La opción predeterminada es "OFF".

■ Antenna Power

Ajusta la alimentación de la antena de radio digital. Seleccione "ON" si la antena de radio digital que utiliza está equipada con amplificador.

La opción predeterminada es "ON".

Configuración de anuncio

Cuando se inicia el servicio para el que se ha seleccionado "ON", se cambia de cualquier fuente a Anuncio para recibirlo.

- 1 Toque **Announcement Select** en la pantalla Configuración de la Radio Digital.

- Aparece la pantalla Announcement Select.

- 2 Pulse cada lista de anuncio y actívela o desactívela.



NOTA

- El ajuste de volumen durante la recepción del servicio de anuncios se almacena automáticamente. La próxima vez que se reciba el servicio de anuncios, la unidad recuperará automáticamente el ajuste de volumen.

Control de Bluetooth

Usando la función Bluetooth puede accederse a varias funciones: escuchar un archivo de audio, hacer o recibir una llamada.

Información sobre el uso de dispositivos Bluetooth®



Bluetooth es una tecnología de radiocomunicación inalámbrica de alcance corto para dispositivos móviles, como por ejemplo, teléfonos móviles, PCs portátiles, y otros dispositivos.

Los dispositivos Bluetooth se pueden comunicar entre sí mediante conexión sin cables.

NOTA

- Absténgase de realizar actividades complicadas mientras conduce, como por ejemplo, marcar números, utilizar la guía telefónica, etc. Cuando tenga que realizar tales actividades, detenga el coche en un lugar seguro.
- Dependiendo de la versión de Bluetooth, puede suceder que algunos dispositivos Bluetooth no se puedan conectar a esta unidad.
- Esta unidad podría no funcionar con algunos dispositivos Bluetooth.
- Las condiciones de conexión pueden variar según las circunstancias.
- Algunos dispositivos Bluetooth se desconectan al apagar la unidad.

Acerca de los teléfonos móviles y los reproductores de audio Bluetooth

Esta unidad cumple las siguientes especificaciones Bluetooth:

Versión

Bluetooth Ver. 5.0

Perfil

Teléfono móvil:

HFP (Perfil de manos libres)

SPP (Perfil de puerto serie)

PBAP (Perfil de acceso a agenda telefónica)

Reproductor de audio :

A2DP (Perfil avanzado de distribución de audio)

AVRCP (Perfil de mando a distancia de audio/vídeo)

Códec de sonido

SBC, AAC

NOTA

- La unidad compatible con la función Bluetooth tiene la certificación de conformidad con la norma Bluetooth con arreglo al procedimiento estipulado por Bluetooth SIG.
- Sin embargo, puede que dichas unidades no puedan comunicarse con ciertos tipos de teléfono móvil.

Registre el dispositivo Bluetooth

Es necesario registrar el reproductor de audio o el teléfono móvil Bluetooth antes de utilizarlos en esta unidad con la función Bluetooth.

Puede registrar hasta 7 dispositivos Bluetooth.

NOTA

- Pueden registrarse hasta 7 dispositivos Bluetooth. Si intenta registrar 8 dispositivos Bluetooth, el dispositivo Bluetooth conectado en la fecha más temprana será eliminado y reemplazado por el número 8.

- 1 **Active la función Bluetooth en su teléfono inteligente/teléfono móvil.**
- 2 **Busque la unidad ("DMX*****") en su teléfono inteligente/móvil.**
- 3 **Accione su smartphone/teléfono móvil en conformidad con los mensajes visualizados.**

- **Confirme la petición en el teléfono inteligente/móvil.**

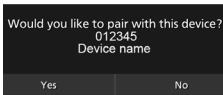

- 4 **Toque Yes.**

Una vez finalizada la transmisión de datos y la conexión, el icono de conexión Bluetooth aparecerá en la pantalla.

NOTA

- También puede registrar el dispositivo Bluetooth tocando  en la pantalla Lista de dispositivos.
- El nombre del dispositivo seleccionado en el paso 2 se puede cambiar. Consulte **Cambiar el nombre del dispositivo para Bluetooth (P.45)**.

Configuración de la conexión

- 1 **Pulse el botón MENU.**
 - Aparece el menú emergente.

- 2 **Toque .**



- Aparece la pantalla SETUP Menu.

- 3 **Toque Connection.**

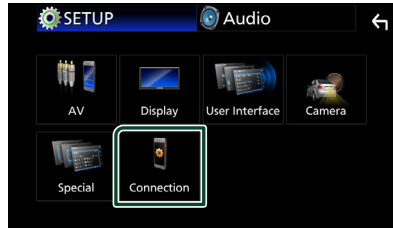





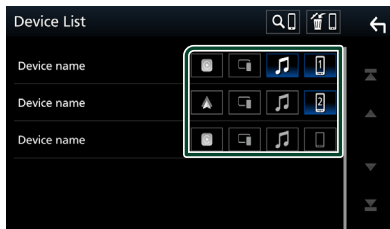

- Aparece la pantalla Conexión. Consulte el apartado siguiente para cada tipo de ajuste.
- Cambie el dispositivo conectado (**P.32**)

Cambiar el dispositivo conectado

Si se han registrado dos o más dispositivos Bluetooth, seleccione el dispositivo que se utilizará.

- 1 Toque **Device List** en la pantalla Configuración de la conexión.
- 2 Toque el icono del dispositivo que desee conectar.



- El icono de la función del dispositivo conectado se encenderá.
 - Teléfono manos libres Bluetooth:  
 - Audio Bluetooth: 
 - Apple CarPlay: 
 - Android Auto: 
 - Espejo inalámbrico: 

NOTA

- Al tocar el icono encendido de una función se desconectará el dispositivo.
- Si toca el icono del teléfono Bluetooth/función de audio Bluetooth mientras está conectado a Apple CarPlay/Android Auto, aparecerá un mensaje de confirmación para la desconexión. Toque **Yes** para cambiar de dispositivo.
- Aunque el dispositivo sea compatible con Apple CarPlay o Android Auto, los iconos no se visualizan en las situaciones siguientes:
 - Apple CarPlay se desactiva desde el lado del dispositivo conectado.
 - El dispositivo conectado solo es compatible con Android Auto.
- Puede visualizar rápidamente la pantalla Lista de dispositivos tocando el icono **Device List** en la pantalla del menú emergente (P.12).

Para eliminar el dispositivo Bluetooth registrado

- 1 Toque  en la pantalla Lista de dispositivos.

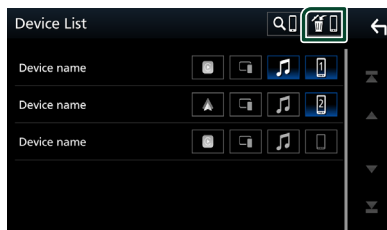

- 2 Toque el nombre del dispositivo a eliminar.



- Aparece el mensaje de confirmación.

- 3 Toque **Yes**.

Reproducir dispositivos de audio Bluetooth

La mayoría de las funciones pueden controlarse desde la pantalla de control de fuentes.

Para seleccionar la fuente Bluetooth, toque el icono **Bluetooth Audio** en la pantalla de selección de fuente. (P.10)

Funcionamiento básico de Bluetooth

Pantalla de control

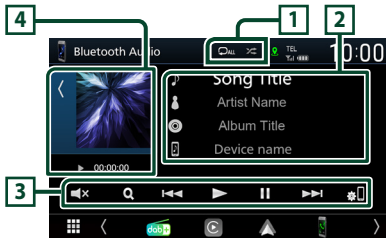

1 [Repeat] / [Shuffle]

- [Repeat]: Repite la pista/carpeta actual. Cada vez que toque la tecla, el modo de repetición cambia en la siguiente secuencia: repetición de archivo ([Repeat]), repetición de carpeta ([Repeat]), repetir todas las canciones ([Repeat]), repetición desactivada ([Repeat]).
- [Shuffle]: Reproduce aleatoriamente todas las pistas de la carpeta actual. Cada vez que toque la tecla, el modo aleatorio cambia en la siguiente secuencia: todo aleatorio ([Shuffle]), aleatorio desactivado ([Shuffle]).
- Las operaciones y las indicaciones en pantalla pueden variar en función de su disponibilidad en el dispositivo conectado.

2 Pantalla de información *

- Muestra el nombre de la pista actual.
- Nombre del dispositivo conectado.

3 Teclas de operación *

- [Search]: Busca el archivo. Consulte **Búsqueda de archivos (P.33)**.
- [Previous] [Next]: Busca el contenido anterior/siguiente. Mantenga pulsado para avanzar o retroceder rápidamente.
- [Play]: Reproduce.
- [Pause]: Efectúa una pausa.
- [Mute]: Toque para silenciar o no silenciar.

- [Bluetooth Audio]: Muestra la pantalla Lista de dispositivos. (P.32)

4 Indicador del modo de reproducción/Tiempo de reproducción

- Toque [Hide] / [Show] le permite ocultar/mostrar el área de la ilustración.
- [Play] [Pause]: Indicador del modo de reproducción actual
Significado de los distintos iconos:
▶ (reproducción), ▶▶ (avance rápido), ◀◀ (retroceso rápido), || (pausa).

* Estos elementos aparecen solo cuando se ha conectado un reproductor de audio que sea compatible con el perfil AVRCP.

NOTA

- Si estas teclas no aparecen, efectúe la operación desde el reproductor.
- En función del modelo de teléfono móvil o reproductor de audio de que se trate, es posible que pueda escucharse el sonido pero no se visualice la información de texto.
- Si el volumen es demasiado bajo, súbalo en su teléfono móvil o reproductor de audio.

Búsqueda de archivos

1 Toque [Search].

2 Toque el archivo o la carpeta deseados.



Al tocar una carpeta, se muestran sus contenidos.

3 Toque para seleccionar el elemento en la lista de contenidos.

▶ La reproducción se inicia.

NOTA

- Para el manejo de la pantalla de lista, consulte **Pantalla de lista (P.12)**.

Usar la unidad de manos libres

Puede usar la función de teléfono conectando un teléfono Bluetooth a esta unidad.

NOTA

- Mientras Apple CarPlay o Android Auto se conectan, no se puede usar la función de manos libres Bluetooth. Solo puede usar la función de manos libres Apple CarPlay o Android Auto.

Realice una llamada

1 Toque .









► Aparece la pantalla Hands Free.

NOTA

- Si su teléfono móvil es compatible con PBAP, al conectar el teléfono móvil podrá visualizar la agenda del teléfono y las listas de llamadas en la pantalla del panel táctil.
 - Agenda del teléfono: hasta 1000 entradas
 - Hasta 20 entradas incluyendo llamadas realizadas, llamadas recibidas y llamadas perdidas

2 Seleccione un método de marcación.



- : Llamar usando los registros de llamada
- : Llamar usando la agenda telefónica
- : Llamar usando el número preseleccionado
- : Llamar introduciendo un número telefónico
- : Reconocimiento de voz (P.35)
- : Lista de dispositivos

● Seleccione el dispositivo que desea utilizar

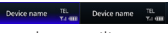
Cuando conecte dos dispositivos, toque  para seleccionar el teléfono que desea utilizar.

● Lista de dispositivos

1) Toque .

Aparecerá la pantalla Lista de dispositivos.

NOTA

- Los iconos de estado, como la batería y la antena, se muestran para cada teléfono móvil conectado. Podrían diferir de los que se muestran en el teléfono móvil.
- La configuración del teléfono móvil en modo privado puede desactivar la función manos libres.

Llamar usando datos de llamada almacenados

1 Toque .

2 Seleccione el número de teléfono de la lista.

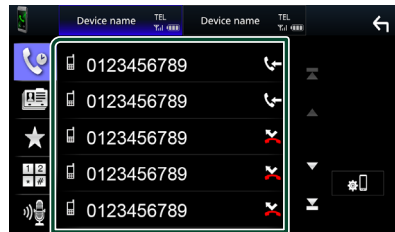

Llamar introduciendo un número telefónico

1 Toque .

2 Introducir un número de teléfono con las teclas numéricas.

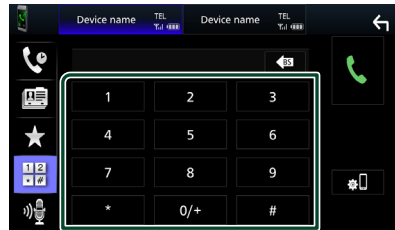

3 Toque .

Llamar usando el número preseleccionado

- 1 Toque .
- 2 Toque el nombre o número de teléfono.



Llamar usando la agenda telefónica

- 1 Toque .
- 2 Seleccione en la lista la persona a la que desea llamar.

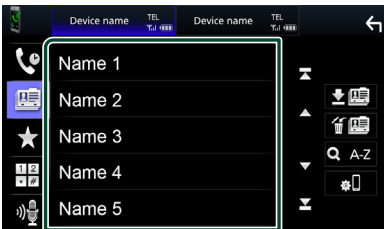

- 3 Seleccione el número de teléfono de la lista.

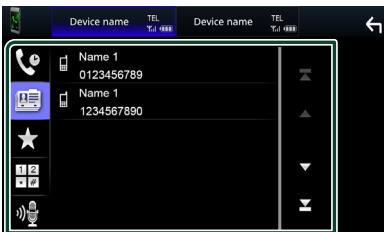

NOTA

- Si no se descargó ninguna agenda telefónica, tocar **Download Phonebook Now** iniciará la descarga de la agenda telefónica.

Reconocimiento de voz

Puede acceder a la función de reconocimiento de voz del teléfono móvil conectado a esta unidad. Puede buscar en la agenda telefónica del teléfono móvil utilizando la voz. (Esta función depende del teléfono móvil.)

- 1 Pulse el botón **VOICE**.



- > Aparece la pantalla de reconocimiento de voz.

- 2 Empiece a hablar.

NOTA

- Puede utilizar la función de reconocimiento de voz tocando  en la pantalla Manos libres.

Reciba una llamada

- 1 Toque  para contestar una llamada telefónica o toque  para rechazarla.

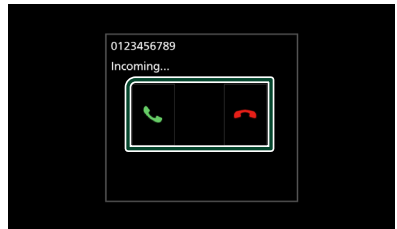

NOTA

- Mientras se controla la vista de cámara, esta pantalla no se mostrará aunque reciba una llamada. Para mostrar esta pantalla, regrese la palanca de cambios del vehículo a la posición de conducción.

Para finalizar una llamada

- 1 Mientras habla, toque .

Operaciones durante una llamada



● Ajuste del volumen de su voz

- 1) Toque **Speech Quality**.
- 2) Toque ◀ o ▶ de **Microphone Level**.

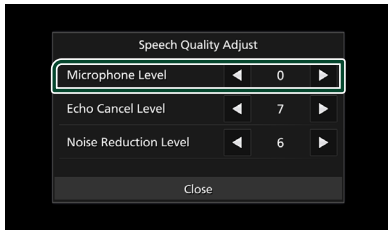

● Ajustar el volumen del receptor

Pulse el botón ▼ o ▲.





● Emitir el tono de llamada

Toque **DTMF** para visualizar la pantalla de entrada de tono.

Puede enviar tonos tocando las teclas correspondientes de la pantalla.

● Cambiar la salida de voz

Tocar   cada vez cambia la salida de voz entre el teléfono móvil y el altavoz.



● Llamada en espera

Cuando reciba una llamada mientras esté atendiendo otra, podrá contestar a la nueva llamada tocando . La llamada actual quedará en espera.

Cada vez que toque , cambiará la persona con la que hable.

Cuando toca , la llamada actual finalizará y cambiará a la llamada en espera.

● Cuando reciba una llamada desde otro dispositivo conectado durante una llamada

Toque  para finalizar la llamada actual y responder una nueva llamada. Toque  para finalizar la nueva llamada y continuar con la llamada actual.

Preestablecer el número telefónico

Puede registrar en la unidad los números de teléfono que usa a menudo.

- 1 Toque .
- 2 Toque **Edit**.



3 Seleccione dónde realizar el preajuste.

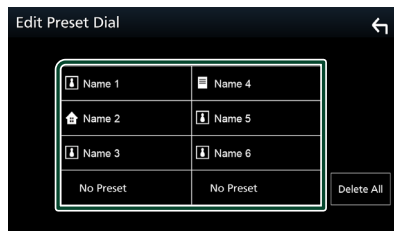

■ Delete all

Para borrar todos los números preestablecidos, toque **Delete all** y, a continuación, toque **Yes** en la pantalla de confirmación.

4 Seleccione cómo realizar el preajuste.

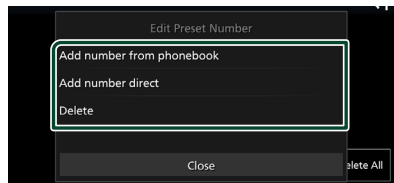

■ Add number from phonebook

Seleccione el número a preajustar desde la agenda telefónica. Consulte **Llamar usando la agenda telefónica (P.35)**.

■ Add number direct

Introduzca directamente el número de teléfono y toque **SET**. Consulte **Llamar introduciendo un número telefónico (P.34)**.

■ Delete

Para borrar un número preestablecido, toque **Delete** y, a continuación, toque **Yes** en la pantalla de confirmación.

■ Transferencia de la agenda telefónica

Puede transferir la agenda telefónica de su teléfono inteligente Bluetooth mediante PBAP.

1 Toque .

2 Toque .

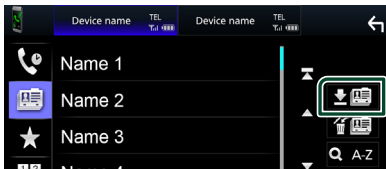

➤ Comienza la transmisión de datos de la agenda.

NOTA

- El número máximo de entradas de la agenda telefónica que se pueden transferir a la unidad es de 1000. Los datos de la agenda telefónica que excedan este límite no se pueden transferir.

Eliminación de la agenda telefónica

1 Toque .

➤ Aparece el mensaje de confirmación.

2 Toque **Yes**.

Configuración de la unidad de manos libres

Puede realizar varios ajustes para la función manos libres.

1 Pulse el botón **MENU**.

➤ Aparece el menú emergente.

2 Toque .



➤ Aparece la pantalla SETUP Menu.

3 Toque **Connection**.



➤ Aparece la pantalla Conexión.

4 Toque **Bluetooth**

➤ Aparece la pantalla Bluetooth.

5 Toque **TEL SETUP**.

➤ Aparece la pantalla CONFIGURACIÓN de TEL.

6 Ajuste cada función del modo siguiente.

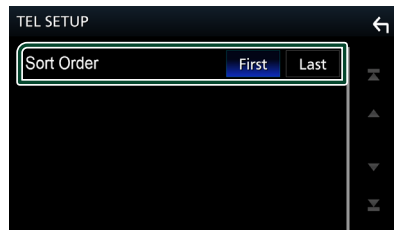

■ Sort Order

Establezca el modo de ordenar los datos de la agenda telefónica del teléfono inteligente/ teléfono móvil.

First (predeterminado): Ordena los datos por el primer nombre.

Last: Ordena los datos por el apellido.

7 Toque .



Otros componentes externos

Vista de la cámara

▲ PRECAUCIÓN

La posición de las pautas de aparcamiento mostradas en el monitor pueden diferir de las condiciones reales.

Use las pautas de aparcamiento reales como referencia y compruebe visualmente.

NOTA

- Para conectar una cámara, consulte **P.57**.
- Para utilizar la cámara de vista trasera, es necesaria la conexión del cable REVERSE. (**P.58**)
- Se muestra la pantalla de visión trasera cuando cambia la palanca de cambios a la posición de marcha atrás (R).

Visualización de la pantalla de la cámara

1 Pulse el botón **MENU**.

➤ Aparece el menú emergente.

2 Toque .



➤ Aparecerá la pantalla Vista de cámara.

3 Ajuste cada elemento del modo siguiente.

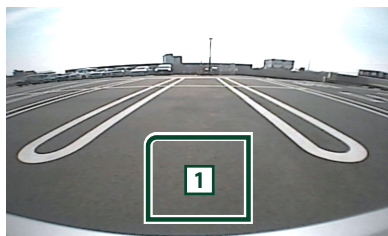

1 Cámara desactivada

Toque para salir de la pantalla de la cámara.

Configuración de la cámara

1 Pulse el botón **MENU**.

➤ Aparece el menú emergente.

2 Toque .

➤ Aparece la pantalla SETUP Menu.

3 Toque **Camera**.

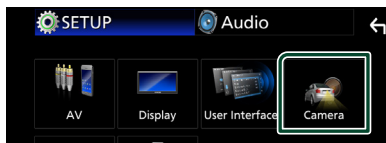

➤ Aparece la pantalla Cámara.

4 Ajuste cada elemento del modo siguiente.

■ Rear Camera Message

Always display (predeterminado): Siempre muestra el mensaje de precaución en la pantalla de interrupción de la cámara trasera.

Clear after 5 seconds: Muestra el mensaje de precaución durante unos 5 segundos en la pantalla de interrupción de la cámara trasera.

■ Parking Guidelines

Podrá visualizar las pautas de estacionamiento para permitir un aparcamiento más sencillo al engranar la marcha en la posición de marcha atrás (R). La opción predeterminada es "ON".

■ Guidelines Setup

Si selecciona **ON** para

Parking Guidelines, ajuste las pautas de aparcamiento. Consulte **Para ajustar las pautas de aparcamiento (P.39)**.

Para ajustar las pautas de aparcamiento

NOTA

- Instale la cámara de retrovisión en la posición correcta, de conformidad con las instrucciones suministradas con la cámara.
- Cuando ajuste la guía de aparcamiento, asegúrese de utilizar el freno de estacionamiento para evitar que el vehículo se mueva.

- 1 Toque **ON** de **Parking Guidelines** en la pantalla Cámara. (P.38)
- 2 Toque **Guidelines SETUP** en la pantalla Cámara.
- 3 Ajuste las guías de estacionamiento seleccionando la marca .

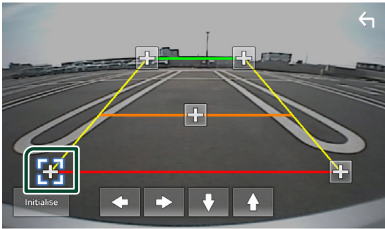

- 4 Ajuste de la posición de la marca seleccionada.

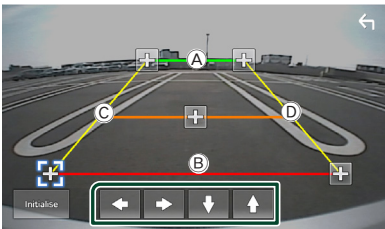

Asegúrese de que **A** y **B** estén paralelamente horizontales, y de que **C** y **D** tengan la misma distancia.

NOTA

- Toque **Initialise** y después toque **Yes** para ajustar todas las marcas  en la posición inicial predeterminada.

Configurar

Configuración de la pantalla del monitor

Puede ajustar la calidad de imagen en la pantalla de vídeo.

1 Pulse el botón **MENU**.

➤ Aparece el menú emergente.

2 Toque .



➤ Aparecerá la pantalla Screen Control.

3 Ajuste cada elemento del modo siguiente.



- Backlight
- Contrast
- Brightness
- Colour
- Tint
- Aspect

Selecciona el modo de pantalla.

Auto (predeterminado): Visualiza el vídeo completamente en vertical u horizontal sin cambiar la relación.

Full: Cambia la relación de aspecto del vídeo y se visualiza completamente en la pantalla.

Normal: Visualización con una relación de 4:3.

NOTA

- Los elementos configurables varían en función de la fuente actual.

Configuración del sistema

1 Pulse el botón **MENU**.

➤ Aparece el menú emergente.

2 Toque .



➤ Consulte el apartado siguiente para cada tipo de ajuste.

- Configuración de AV (**P.43**)
- Configuración de la pantalla (**P.42**)
- Configuración de la interfaz del usuario (**P.41**)
- Configuración de la cámara (**P.38**)
- Configuración especial (**P.42**)
- Configurar la conexión (**P.31**)

Configuración de la interfaz del usuario

Puede ajustar los parámetros de la interfaz de usuario.

1 Pulse el botón **MENU**.

- Aparece el menú emergente.

2 Toque .

- Aparece la pantalla CONFIGURACIÓN.

3 Toque **User Interface**.

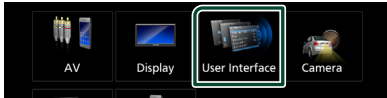

- Aparecerá la pantalla User Interface.

4 Ajuste cada elemento del modo siguiente.

■ Beep

Active o desactive el tono de teclas. La opción predeterminada es "OFF".

■ Language

Selecciona un idioma.

■ Steering Remote Controller

Ajusta la función deseada del controlador remoto de la dirección. Consulte **Función de aprendizaje del control remoto de la dirección (P.41)**.

■ Time Format

Seleccione el formato de visualización de la hora.

"12-Hour"/"24-Hour" (predeterminado)

■ Clock

■ Daylight Saving

■ Time Zone

■ Clock Adjust

Puede ajustar la fecha y la hora.

Función de aprendizaje del control remoto de la dirección

Esta función solo está disponible cuando su vehículo está equipado con el control remoto de la dirección eléctrica.

Si su control remoto de la dirección no es compatible, es posible que no se complete el aprendizaje y que aparezca un mensaje de error.

1 Toque **Steering Remote Controller** en la pantalla de la interfaz de usuario.

- Aparece la pantalla del control remoto de la dirección.

2 Toque la función que desee ajustar.

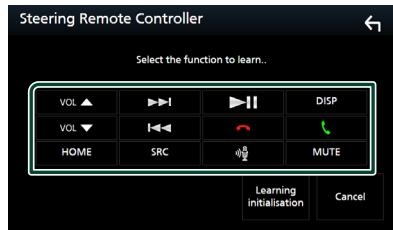

3 Mantenga pulsado el botón del control remoto de la dirección.

4 Repita los pasos 2 y 3 según sea necesario.

5 Toque .

NOTA

- Cuando cambie una función ya aprendida, seleccione la función de la lista de funciones según el paso 2 y mantenga pulsado el botón que desea cambiar.
- Confirme el contenido de la función configurable en la lista de funciones. No puede editar la lista de funciones.

Configuración especial

Puede configurar parámetros especiales.

- 1 Pulse el botón **MENU**.
 - Aparece el menú emergente.
- 2 Toque .
 - Aparece la pantalla CONFIGURACIÓN.
- 3 Toque **Special**.

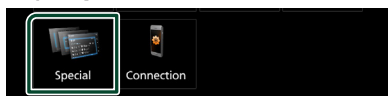

➤ Aparece la pantalla Especial.

- 4 Ajuste cada elemento del modo siguiente.

■ DEMO

Configure el modo de demostración. La opción predeterminada es "ON".

■ Product Info

Muestra la información del producto. Compruebe el número de serie de esta unidad.

■ Software Information

Verifica la versión de software de esta unidad. (P.42)

■ Open Source Licenses

Muestra las licencias de fuente abierta.

■ Initialise

Toque **Initialise** y después toque **Yes** para ajustar todos los ajustes a la posición inicial predeterminada.

■ Información de software

Verifica la versión de software de esta unidad.

- 1 Toque **Software Information** en la pantalla Especial.
- 2 Confirme la versión del software.

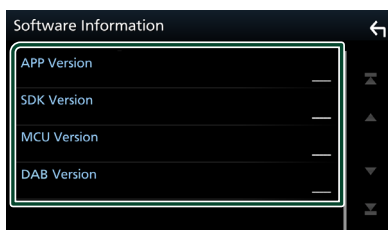

Configuración del visualizador

- 1 Pulse el botón **MENU**.
 - Aparece el menú emergente.
- 2 Toque .
 - Aparece la pantalla CONFIGURACIÓN.
- 3 Toque **Display**.

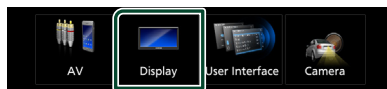

➤ Aparece la pantalla de visualización.

- 4 Ajuste cada elemento del modo siguiente.

■ Dimmer

Selecciona el modo de atenuación.

OFF: La pantalla y los botones no se atenúan.

ON: Se atenúan la pantalla y los botones.

SYNC (predeterminado): Activa o desactiva la función de atenuación de la iluminación cuando se enciende o apaga el interruptor de iluminación del vehículo.

■ OSD Clock

Seleccione si desea visualizar el reloj mientras ve archivos de vídeo en un USB, etc.

"ON" (predeterminado) / "OFF"

■ Wallpaper Customize

Cambio de la imagen de fondo de pantalla. (P.42)

■ Cambiar la imagen de fondo de pantalla

- 1 Toque **Wallpaper Customize** en la pantalla Visualización.
- 2 Seleccione una imagen.

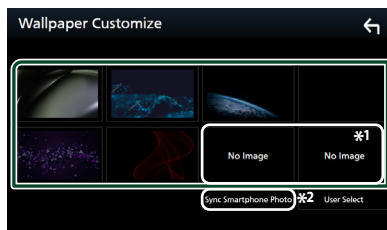

*1 Seleccione una imagen original con antelación.

*2 Esta función está disponible una vez que se instala MirrorAPP+ en su iPhone o teléfono inteligente Android. Consulte la descripción de la aplicación para obtener más información.

Para registrar la imagen original

Puede cargar una imagen desde el dispositivo USB conectado y seleccionarla como imagen de fondo de pantalla.

Antes de realizar esta operación, debe conectar el dispositivo que contiene la imagen que desea cargar.

1 Toque User Select en la pantalla de fondo de pantalla.

2 Seleccione la imagen que desea cargar.

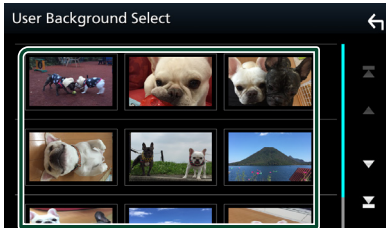

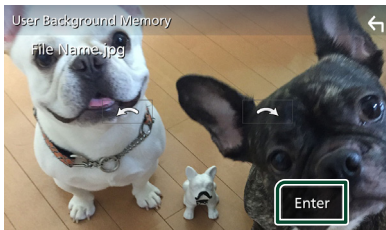

3 Toque Enter.



► La imagen seleccionada se cargará y la pantalla volverá a la pantalla de fondo de pantalla.

NOTA

- Tocar  gira en sentido antihorario.
- Tocar  gira en sentido horario.
- Archivos de imagen: JPEG (.jpg, .jpeg), PNG (.png), BMP (.bmp)
- Número máximo de píxeles: 1200 x 1200
- Profundidad de bits: 24 bits

Configuración de AV

Puede ajustar los parámetros de AV.

1 Pulse el botón MENU.

► Aparece el menú emergente.

2 Toque .

► Aparece la pantalla CONFIGURACIÓN.

3 Toque AV.

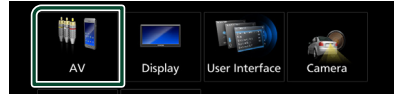

► Aparece la pantalla AV.

4 Ajuste cada elemento del modo siguiente.

■ AV-OUT

Especifica si se emite o no la señal de la fuente actual procedente del terminal VIDEO OUT.

“ON”/“OFF” (predeterminado)

NOTA

- Las imágenes solo se pueden emitir desde la fuente USB (archivo de vídeo).

■ Driving Position

Seleccione la posición de la barra de control (izquierda o derecha) mostrada en el panel táctil.

“Left” (predeterminado)/“Right”

NOTA

- La configuración está disponible cuando un iPhone está desconectado.

■ Reverse with ATT

Cuando se cambia la marcha a la posición de marcha atrás (R), se ajusta el volumen del dispositivo.

“ON” (predeterminado)/“OFF”

■ Guidance Volume

Ajuste el nivel del volumen de la guía. La opción predeterminada es “15”.

■ Voice Recognition Volume

Ajuste el nivel del volumen de reconocimiento de voz. La opción predeterminada es “15”.

■ Phone Incoming Volume

Ajuste el nivel del volumen de entrada del teléfono. La opción predeterminada es "15".

■ Phone Calling/Talking Volume

Ajuste el nivel del volumen de la llamada telefónica/conversación. La opción predeterminada es "15".

■ Speech Quality Adjust

Ajuste la calidad del habla.

Microphone Level : Ajuste el nivel de ganancia del micrófono.

Echo Cancel Level : Ajusta el nivel de cancelación del eco.

Noise Reduction Level : Reduce el ruido generado por el entorno sin cambiar el volumen del micrófono. Utilice esta función si la voz de la persona que llama no se oye claramente.

Configuración de la conexión

1 Pulse el botón **MENU**.

➤ Aparece el menú emergente.

2 Toque .

➤ Aparece la pantalla SETUP Menu.

3 Toque **Connection**.



➤ Aparece la pantalla Conexión.

4 Toque **Bluetooth**.

➤ Aparece la pantalla Bluetooth.

5 Ajuste cada parámetro del modo siguiente.

■ Bluetooth Device Name

Puede cambiar el nombre del dispositivo Bluetooth.

Consulte **Cambiar el nombre del dispositivo para Bluetooth (P.45)**.

■ Bluetooth MAC Address

Visualice la dirección MAC.

■ Auto Response*

Configure el tiempo de respuesta automática para aceptar una llamada entrante.

OFF (predeterminada): Desactiva la función de respuesta automática.

20/25/30: Establece la duración del tono de llamada (segundos).

■ TEL SETUP

Puede cambiar los ajustes de la función Manos libres. Consulte **Configuración de la unidad de manos libres (P.37)**.

* El tiempo de respuesta automática configurado en esta unidad o el tiempo configurado en el teléfono inteligente/ teléfono móvil, el que sea más corto, será el que se utilice.

Cambiar el nombre del dispositivo para Bluetooth

- 1 Toque **Device Name** en la pantalla Conexión.
 - Aparece la pantalla Cambiar el nombre del dispositivo.
- 2 Toque .
- 3 Introduzca el nombre del dispositivo.

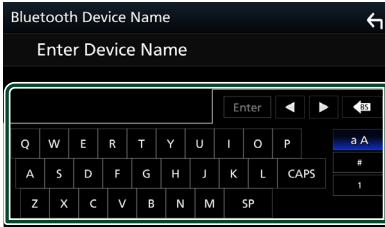

- 4 Toque **Enter**.

Control del audio

Puede ajustar diversas opciones como el balance o el subwoofer.

1 Pulse el botón **MENU**.

➤ Aparece el menú emergente.

2 Toque .



➤ Consulte el apartado siguiente para cada tipo de ajuste.

- Configuración de altavoz/transición **(P.46)**
- Controlar el ecualizador **(P.48)**
- Configuración de la posición de escucha/DTA **(P.50)**
- Control general del audio (Fader/Balance) **(P.47)**
- Configuración de la compensación del volumen **(P.49)**
- Ajuste del efecto de sonido **(P.49)**

Configuración del altavoz/transición

1 Pulse el botón **MENU**.

➤ Aparece el menú emergente.

2 Toque .

➤ Aparece la pantalla de audio (Audio).

3 Toque **Speaker/X'over**.



4 Seleccione un tipo de vehículo.

Puede ajustar el tipo de vehículo y red de altavoces, etc.

Si se selecciona su tipo de coche, la alineación del tiempo de retardo se configurará automáticamente (para el ajuste temporal de la salida de sonido para cada canal) para tener los efectos envolventes más altos.

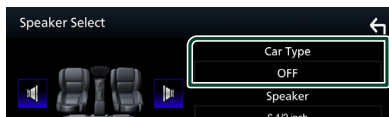

5 Toque el altavoz (1) que desee ajustar y ajuste cada uno de los elementos (2) del modo siguiente.

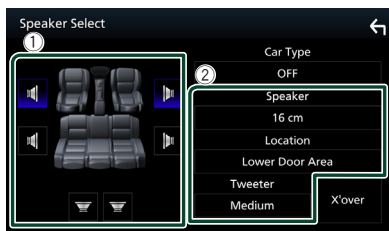

■ Speaker

Puede seleccionar un tipo de altavoz y su tamaño para obtener los mejores efectos de sonido.

Cuando se hayan seleccionado el tipo y el tamaño de altavoz, la red de cruce de los altavoces se configurará automáticamente.

■ Location (solamente para delantero, trasero)

Seleccione la posición del altavoz que ha instalado.

■ **Tweeter (solamente para delantero)**

Puede ajustar el zumbador si están seleccionados los altavoces delanteros.

None, Small, Medium, Large

■ **X'over**

Visualiza la pantalla de configuración de crossover del altavoz.

Puede ajustar la configuración de crossover que se ajustó automáticamente al seleccionar el tipo de altavoz.

Para más detalles, consulte **Configuración de red de cruce (P.47)**

■ **Configuración de red de cruce**

Es posible ajustar una frecuencia de cruce de altavoces, etc.

1 Toque X'over.



2 Toque el altavoz que desea ajustar.



3 Ajuste cada elemento del modo siguiente.

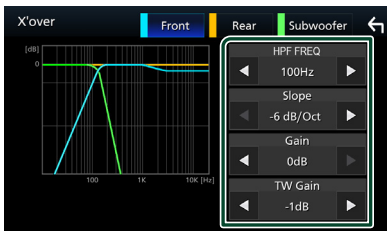

■ **HPF FREQ**

Ajuste del filtro de paso alto. (Cuando se selecciona el altavoz delantero o trasero en la pantalla de selección de altavoz)

■ **LPF FREQ**

Ajuste del filtro de paso bajo. (Si está seleccionado el subwoofer en la pantalla Speaker Select)

■ **Slope*1**

Define la pista de crossover.

■ **Gain**

Ajuste el nivel del altavoz delantero, el altavoz trasero o el subwoofer.

■ **TW (Tweeter) Gain*2**

Ajuste el nivel de tweeter. (Cuando se ha seleccionado el delantero en la pantalla de selección de altavoces)

■ **Phase Inversion*3**

Ajusta la fase de la salida del subwoofer.

Compruebe **Phase Inversion** para cambiar la fase 180 grados. (Si está seleccionado el subwoofer en la pantalla Speaker Select)

*1 Solamente cuando "LPF FREQ"/"HPF FREQ" está configurado en un modo distinto de "Through" en **X'over**.

*2 Solo cuando "Tweeter" está ajustado en "Small", "Medium" o "Large" en **Speaker Setup**.

*3 Solamente cuando "Subwoofer" está ajustado en un modo distinto a "None" en **Speaker Setup**.

Controlar el audio general

1 Pulse el botón MENU.

➤ Aparece el menú emergente.

2 Toque .

➤ Aparece la pantalla de audio (Audio).

3 Toque Fader / Balance.



4 Ajuste cada elemento del modo siguiente.

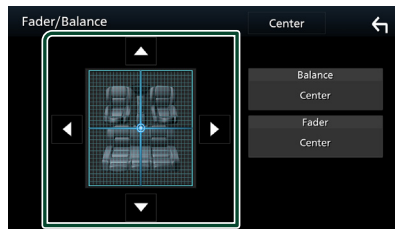

■ **Fader / Balance**

Ajuste el balance alrededor de la zona de contacto.

[◀] y [▶] ajustan el balance izquierdo y derecho.

▲ y ▼ ajustan el balance delantero y trasero.

■ **Center**

Borre el ajuste.

Control del ecualizador

Puede ajustar el ecualizador seleccionando el ajuste optimizado para cada categoría.

1 Pulse el botón **MENU**.

➤ Aparece el menú emergente.

2 Toque .

➤ Aparece la pantalla de audio (Audio).

3 Toque **Equaliser**.

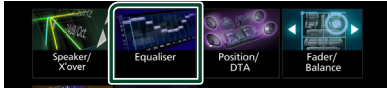

4 Toque la pantalla y ajuste a su gusto el ecualizador gráfico.

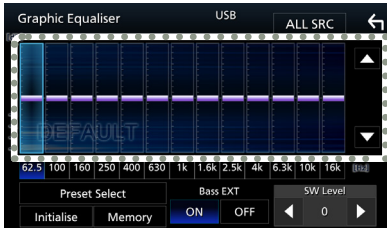

■ **ALL SRC**

Aplice el ecualizador ajustado a todas las fuentes. Toque **ALL SRC** y entonces toque **OK** en la pantalla de confirmación.

■ **Nivel de ganancia (área de marco punteado)**

Ajuste la ganancia tocando cada una de las barras de frecuencia.

Podrá seleccionar la barra de frecuencia y ajustar su nivel usando ▲, ▼.

■ **Preset Select**

Muestra la pantalla para recuperar la curva del ecualizador preajustado.

■ **Initialise**

La curva EQ actual vuelve a plana.

■ **Memory**

Guarda la curva del ecualizador ajustada entre "User1" y "User3".

■ **Bass EXT (ajustes ampliados de graves)**

Si está activo, las frecuencias inferiores a 62,5 Hz se establecen al mismo nivel de ganancia que 62,5 Hz.

■ **SW Level**

Ajusta el volumen del subwoofer.

 **Recuperar la curva EQ**

1 Toque **Preset Select**.

2 Seleccione la curva EQ.

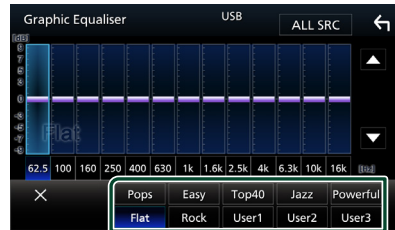

 **Guardar la curva EQ**

1 Ajuste la curva EQ.

2 Toque **Memory**.

3 Seleccione dónde guardar.

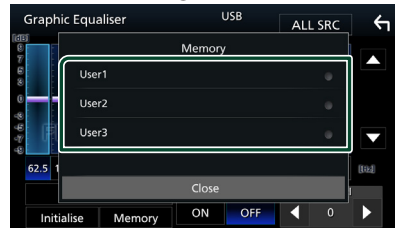

Compensación de volumen

Ajuste con precisión el volumen de la fuente actual para minimizar la diferencia de volumen entre distintas fuentes.

1 Pulse el botón **MENU**.

➤ Aparece el menú emergente.

2 Toque .

➤ Aparece la pantalla de audio (Audio).

3 Toque **Volume Offset**.



4 Toque **+ o -** para ajustar el nivel.

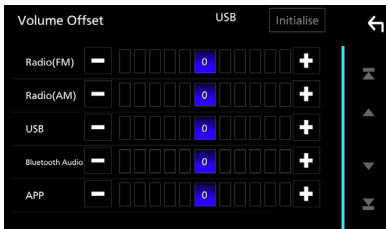

■ **Initialise**

Regresa a los ajustes iniciales.

* Si primero ha incrementado el volumen, entonces disminuya el volumen utilizando "Volume Offset" (Compensación de volumen), el sonido generado si cambia de repente a otra fuente podría ser extremadamente alto.

Efecto de sonido

Puede configurar efectos de sonido.

1 Pulse el botón **MENU**.

➤ Aparece el menú emergente.

2 Toque .

➤ Aparece la pantalla de audio (Audio).

3 Toque **Sound Effect**.

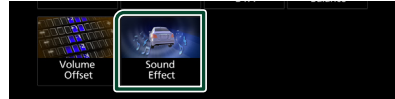

4 Ajuste cada elemento del modo siguiente.

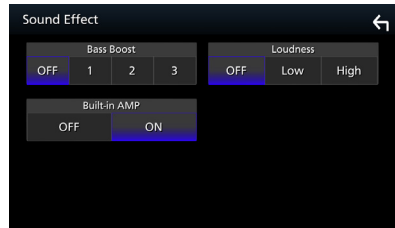

■ **Bass Boost**

Ajusta la cantidad de refuerzo de graves entre "OFF"/"1"/"2"/"3".

■ **Loudness**

Fija las cantidades de refuerzo de los tonos altos y bajos.

"OFF", "Low", "High"

■ **Built-in AMP**

Encienda/apague el amplificador incorporado.

Al conectar un amplificador de potencia externo, detener el flujo de corriente al amplificador incorporado reducirá la generación de calor y producirá un mejor sonido.

"OFF", "ON"

Posición de escucha/DTA

Ajuste el retardo del sonido, ya que los altavoces más cercanos al asiento seleccionado poseen más retardo para que el sonido de cada altavoz llegue al usuario al mismo tiempo.

1 Pulse el botón **MENU**.

➤ Aparece el menú emergente.

2 Toque .

➤ Aparece la pantalla de audio (Audio).

3 Toque **Position/DTA**.

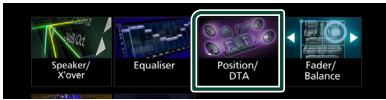

4 Seleccione la posición de escucha entre **Front R** (delantera derecha), **Front L** (delantera izquierda), **Front All** (toda delantera) y **All**.

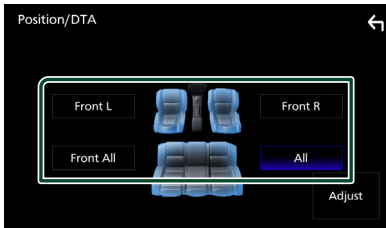

Control de DTA de posición

Puede ajustar con precisión la posición de escucha.

1 Toque **Adjust**.

2 Toque **Delay**.

3 Toque ◀ o ▶ para ajustar el retardo del altavoz seleccionado.

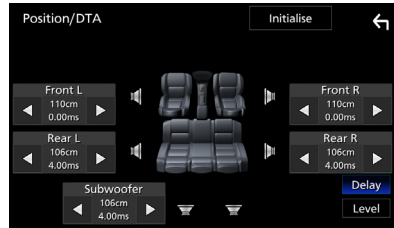

4 Toque **Level**.

5 Toque ◀ o ▶ para ajustar el nivel de sonido del altavoz seleccionado.

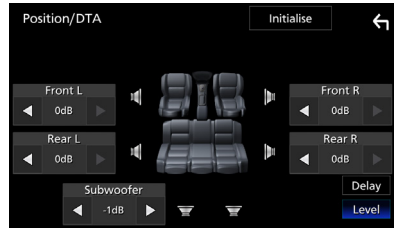

NOTA

- Para volver a la configuración inicial de Retardo y Nivel, toque **Initialise** y **Yes** en la pantalla de confirmación.

Mando a distancia

Esta unidad puede manejarse con el mando a distancia KCA-RCDV340 (accesorio opcional).

▲PRECAUCIÓN

- Coloque el mando a distancia en un lugar en el que no se pueda mover en caso de frenado u otras operaciones. Podría producirse una situación peligrosa si el mando a distancia se cae y queda atrapado entre los pedales durante la conducción.
- Riesgo de incendio o de explosión si la batería es sustituida por otra de un tipo incorrecto. Asegúrese de sustituirla únicamente con otra del mismo tipo.
- Riesgo de incendio, explosión o fuga de líquido o gas inflamable si se deja la batería en un entorno de temperatura extremadamente alta y/o es expuesta a una presión del aire muy baja. La batería o baterías no deberán ser expuestas al calor excesivo, como a una intensa luz solar, el fuego o algo similar.
- Riesgo de incendio, explosión o fuga de líquido o gas inflamable si se desecha la batería tirándola al fuego o un horno caliente, se recarga, cortocircuita, aplasta o corta mecánicamente la batería.
- Si el líquido derramado entra en contacto con los ojos o la ropa, enjuague inmediatamente con agua y consulte a un médico.

■ Instalación de las pilas

Si el mando a distancia funciona únicamente a poca distancia o no funciona en absoluto, es posible que las pilas estén descargadas.

En dicho caso, sustituya ambas pilas por otras nuevas.

- 1 **Introduzca dos baterías tipo "AAA"/"R03" con los polos \oplus y \ominus correctamente situados según las instrucciones que aparecen dentro del compartimento.**

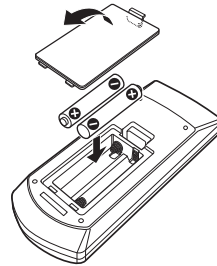

■ Cambio del modo de operación

Gire el interruptor del modo de funcionamiento a "AUD".

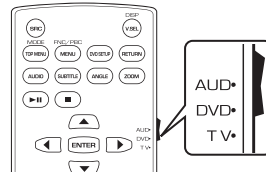

Funciones de los botones del mando a distancia

- Apunte el mando a distancia directamente al sensor remoto en la placa frontal.
- NO exponga el sensor remoto a luz brillante (luz directa del sol o luz artificial).

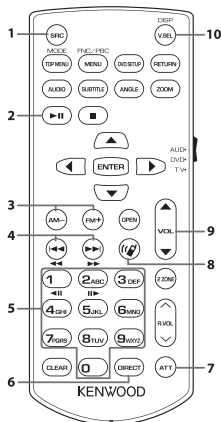

Nombre de tecla	Función
1 SRC	Activa la fuente que se desee reproducir.
2 II	Inicia la reproducción o hace una pausa. Para las fuentes Radio y Radio Digital, cambia el modo de búsqueda.
3 FM+ AM-	Durante la fuente de radio, seleccione las bandas FM/AM recibidas.
4 << >>	Selecciona la pista o archivo que se reproducirá. Para las fuentes Radio y Radio Digital, cambia a las emisoras recibidas por la unidad.
5 Teclado numérico	Le permite introducir el número para buscar en el modo de búsqueda directa. Para más detalles sobre el modo de búsqueda directa, véase Modo de búsqueda directa (P.52) .
6 DIRECT	Cambia al modo de búsqueda directa. Para más detalles sobre el modo de búsqueda directa, véase Modo de búsqueda directa (P.52) .
7 ATT	Silencia/restablece el sonido

Nombre de tecla	Función
8	Cuando se recibe una llamada, responde.
9 VOL ▲ ▼	Ajusta el volumen.
10 DISP	Cambia la pantalla entre la fuente actual y la pantalla de la aplicación desde el iPhone/Android conectado.
-	Otro Sin usar.

Modo de búsqueda directa

Mediante el mando a distancia, puede saltar directamente a la frecuencia del sintonizador.

NOTA

- Esta operación no puede realizarse en el dispositivo USB.

1 Pulse el botón **DIRECT**.

Los contenidos disponibles varían en función del tipo de fuente.

■ Radio

Valor de frecuencia

2 Pulse los botones de número para introducir una frecuencia.

3 Pulse el botón **I◀◀** o **▶▶I**.

- Se reproduce el contenido correspondiente al número introducido.

Conexión/Instalación

Esta sección es para el instalador profesional. Por razones de seguridad, deje el cableado y el montaje a profesionales. Consulte al distribuidor de audio del automóvil.

Antes de la instalación

Antes de la instalación de esta unidad, tenga en cuenta las precauciones siguientes.

▲ADVERTENCIAS

- Si conecta el cable de encendido (rojo) y el cable de la batería (amarillo) al chasis del automóvil (tierra), podría producir un cortocircuito y esto, a su vez, un incendio. Conecte siempre esos cables a la fuente de alimentación que pasa por la caja de fusibles.
- No corte el fusible del cable de ignición (rojo) y el cable de la batería (amarillo). El suministro de energía debe conectarse a los cables por medio del fusible.
- Al conectar los cables, asegúrese de enrollar cinta aislante alrededor de los cables en la zona en donde entran en contacto con partes metálicas para proteger el aislamiento. De lo contrario, podría producirse un incendio o una descarga eléctrica.

▲PRECAUCIÓN

- Instale esta unidad en la consola de su vehículo. No toque la parte metálica de esta unidad durante e inmediatamente después del uso de la unidad. Las partes metálicas, tales como el disipador de calor o la carcasa, pueden estar muy calientes.
- Para evitar lesiones causadas por bordes afilados, etc., no exponga la piel de los brazos y la de las manos mientras instala esta unidad.
- Tenga cuidado de no pellizcar los mazos durante la instalación.

NOTA

- La instalación y el cableado de este producto requieren habilidad y experiencia. Para mayor seguridad, deje el trabajo de montaje y cableado en manos de profesionales.
- Asegúrese de utilizar para la unidad una fuente de alimentación de 12 V CC con conexión a tierra negativa.

- No instale la unidad en un sitio expuesto a la luz directa del sol, o excesivamente húmedo o caluroso. Además deberá evitar sitios con mucho polvo o con posibilidad de salpicaduras de agua.
- Si la alimentación no se enciende (se visualiza "There is an error in the speaker wiring. Please check the connections." (Hay un error en el cableado del altavoz. Por favor, compruebe las conexiones)), puede que el cable del altavoz haya sufrido un cortocircuito o que haya tocado el chasis del vehículo y se haya activado la función de protección. Por lo tanto, el cable del altavoz debe ser revisado.
- Si el encendido de su automóvil no está provisto de la posición ACC, conecte los cables de encendido a una fuente de alimentación que pueda conectarse y desconectarse con la llave de encendido. Si conecta el cable de encendido a una fuente de alimentación con un suministro de voltaje constante, como con los cables de la batería, la batería puede agotarse.
- Si la consola tiene una tapa, asegúrese de instalar la unidad de forma que el panel frontal no golpee la tapa al abrirse o cerrarse.
- Si se funden los fusibles, asegúrese primero de que los cables no están en contacto pues pueden ocasionar un cortocircuito, luego reemplace el fusible dañado por uno nuevo que tenga la misma potencia de servicio.
- Aísle los cables no conectados con una cinta de vinilo u otro material similar. Para evitar cortocircuitos, no retire las tapas de los extremos de los cables o terminales no conectados.
- Conecte los cables de los altavoces a cada uno de los terminales correspondientes. La unidad se puede dañar o no funcionar si comparte los cables ⊖ o los conecta a tierra a cualquier parte metálica del vehículo.
- Si se han conectado solamente dos altavoces al sistema, enchufe los conectores a ambos terminales de salida delanteros o a ambos terminales de salida traseros (es decir, no mezcle terminales delanteros y traseros). Por ejemplo, si conecta el conector ⊕ del altavoz izquierdo a un terminal de salida delantero, no conecte el conector ⊖ a un terminal de salida posterior.

Conexión/Instalación

- Después de instalar la unidad, compruebe que las luces de freno, las luces intermitentes, el limpiaparabrisas, etc., funcionan satisfactoriamente.
- No presione con fuerza la superficie del panel al instalar la unidad en el vehículo. De lo contrario, pueden producirse marcas, daños o fallos.
- La recepción podría ser baja si existen objetos metálicos cerca de la antena Bluetooth.

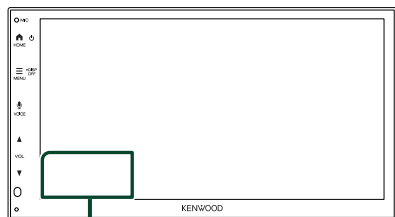

Unidad de antena Bluetooth

Accesorios suministrados para la instalación

①		②		x1	x1
③		④		x1	x1
⑤		⑥		x2	x1
⑦		⑧		x1	x1

Procedimiento de instalación

- 1) Para evitar cortocircuitos, retire la llave del encendido y desconecte el terminal \ominus de la batería.
- 2) Realice de forma adecuada las conexiones de los cables de entrada y salida para cada unidad.
- 3) Conecte el cable al mazo de conductores.
- 4) Tome el conector B en el mazo de cables y conéctelo al conector de altavoz de su vehículo.

- 5) Tome el conector A en el mazo de cables y conéctelo al conector de alimentación externa de su vehículo.
- 6) Conecte el mazo de cables a la unidad.
- 7) Instale la unidad en el automóvil.
- 8) Conecte nuevamente el terminal \ominus de la batería.
- 9) Pulse el botón Restablecer.

Instalación de la unidad

Manguito de montaje

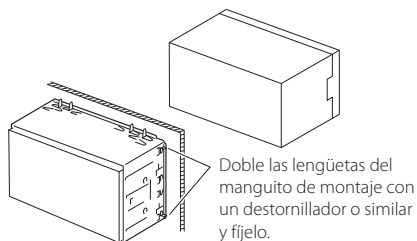

Doble las lengüetas del manguito de montaje con un destornillador o similar y fjelo.

NOTA

- Asegúrese de que la unidad esté firmemente instalada en su lugar. Si la unidad está en una posición inestable, es posible que no funcione correctamente (por ejemplo, el sonido puede interrumpirse).

Marco

- 1) Conecte el accesorio ② a la unidad.

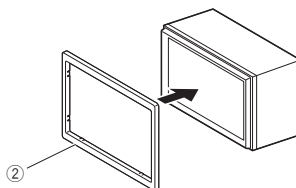

Instalación 1DIN (sin manguito de montaje)

Puede instalar la unidad en un espacio de tamaño 1DIN quitando los soportes derecho, izquierdo y trasero.

- 1) Retire los cuatro tornillos negros del soporte trasero y, a continuación, retire los dos tornillos negros de cada uno de los soportes izquierdo y derecho.

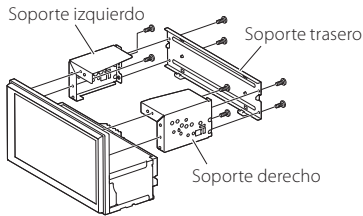

- 2) Alinee los orificios de la unidad (en ambos lados) con el soporte de montaje del vehículo y fije la unidad con tornillos (se venden por separado).

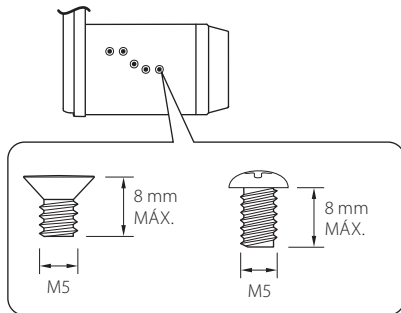

PRECAUCIÓN

Utilice únicamente los tornillos especificados. El uso de tornillos incorrectos puede dañar la unidad.

Antena GPS

La antena GPS está instalada dentro del vehículo. Debe instalarse lo más horizontalmente posible para permitir una fácil recepción de las señales de satélite GPS.

Para montar la antena GPS en el interior del vehículo:

- 1) Limpie el salpicadero o cualquier otra superficie de montaje.
- 2) Extraiga el separador de la placa metálica (accesorio ⑧).
- 3) Presione con fuerza la placa metálica (accesorio ⑧) sobre el salpicadero o cualquier otra superficie de montaje. Si fuera necesario, puede doblar la placa metálica (accesorio ⑧) para adaptarla a una superficie curva.
- 4) Despegue el papel protector de la cinta adhesiva de doble cara (accesorio ⑦) y utilícelo para fijar la antena GPS (accesorio ⑥) y la placa metálica (accesorio ⑧).

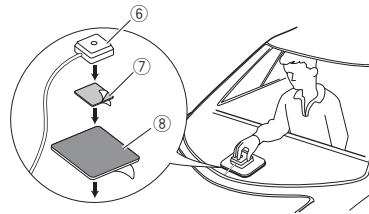

NOTA

- Utilice la antena de GPS suministrada. Usar una antena de GPS distinta de la suministrada podría causar una disminución en la precisión de posicionamiento.
- Dependiendo del vehículo, la recepción de la señal GPS podría no ser posible con una instalación en el interior.
- Por favor, instale esta antena GPS en una zona alejada de cualquier otra antena que se use con radios BC o televisiones por satélite.
- La antena GPS debería instalarse en una posición separada al menos 12 pulgadas (30 cm) del teléfono inteligente/teléfono móvil u otras antenas transmisoras. Las señales del satélite GPS podrían interferir con estos tipos de comunicación.
- Pintar la antena GPS con pintura (metálica) podría causar una disminución en su rendimiento.

Desmontaje de la placa embellecedora

- 1) Inserte la llave de extracción (accesorio ④) entre la placa embellecedora y la unidad principal entre las garras.

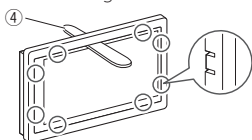

- 2) Tire de la placa hacia usted.

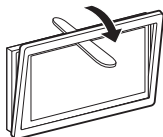

Desmontaje de la unidad

- 1) Retire el marco según las indicaciones del paso 1 en "**Desmontaje de la placa embellecedora**".
- 2) Inserte la llave de extracción (accesorio ⑤) profundamente en el hueco entre las ranuras, tal como se muestra. (El saliente en la punta de la tecla de extracción debe mirar hacia la unidad).

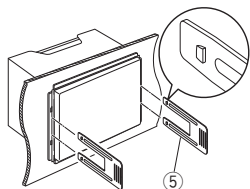

- 3) Con la llave de extracción introducida asegurada, inserte la otra llave de extracción en la ranura.

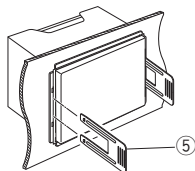

- 4) Saque la unidad hasta la mitad.

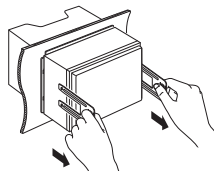

NOTA

- Tenga cuidado de no hacerse daño con los pasadores de bloqueo de la llave de extracción.

- 5) Termine de sacar la unidad con las manos, prestando atención para no dejarla caer.

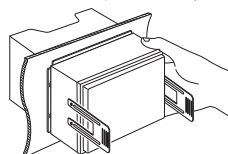

Conectar los cables a los terminales

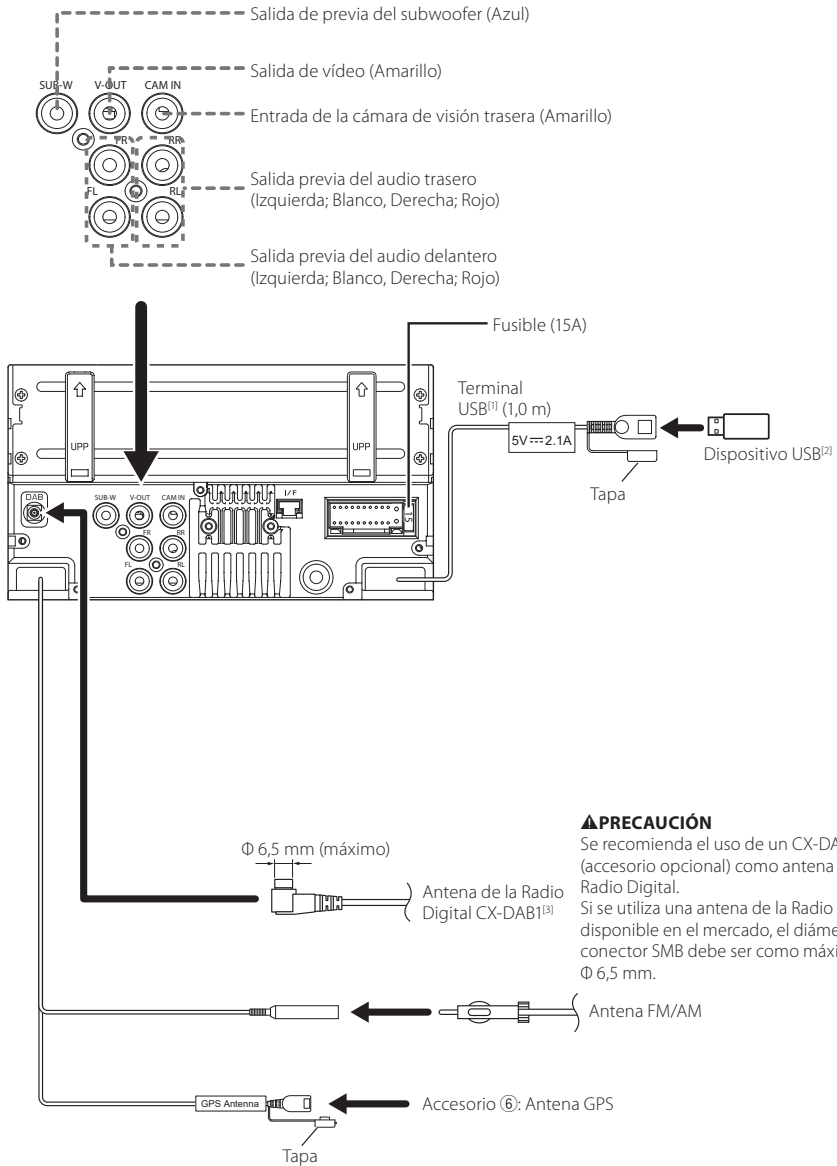

PRECAUCIÓN

Se recomienda el uso de un CX-DAB1 (accesorio opcional) como antena de la Radio Digital. Si se utiliza una antena de la Radio Digital disponible en el mercado, el diámetro del conector SMB debe ser como máximo de Φ 6,5 mm.

^[1] Corriente de alimentación eléctrica máxima USB: CC 5 V \equiv 2,1 A

^[2] Vendida por separado

^[3] Accesorio opcional

Conexión/Instalación

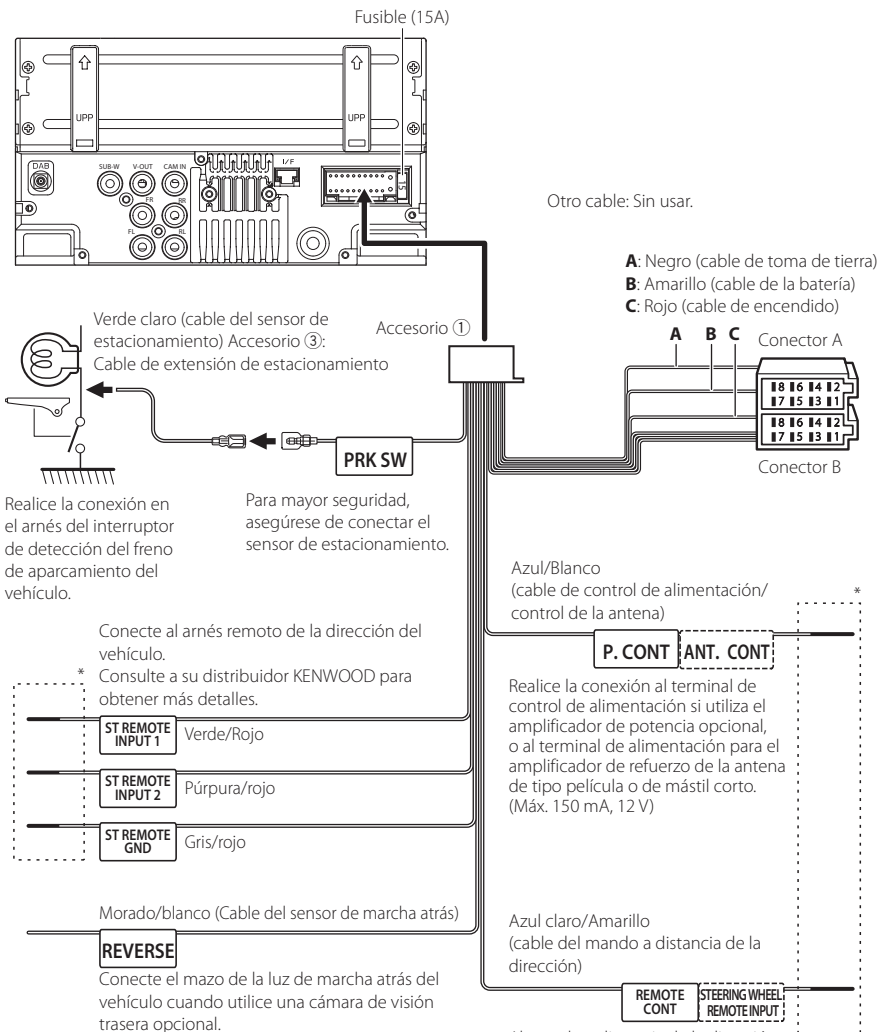

Al mando a distancia de la dirección
Para utilizar la función de mando a distancia en el volante es necesario un adaptador remoto exclusivo (no suministrado) apropiado para su vehículo.

* No retire el cable del tubo termorretráctil a menos que esté haciendo una conexión.

Conexión de un iPhone/Android

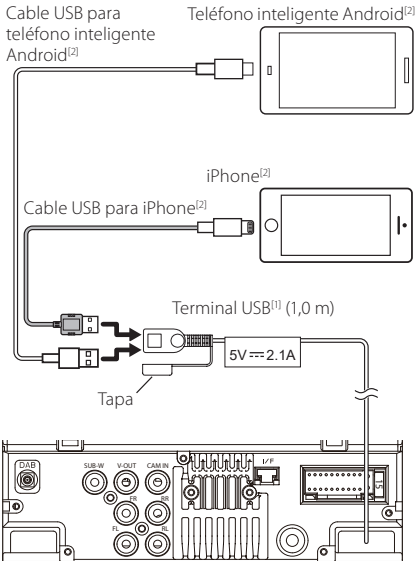

^[1] Corriente de alimentación máxima USB:
CC 5 V = 2,1 A

^[2] Vendida por separado

Guía de funciones del conector ISO

Patilla	Color y función	
A-4	Amarillo	Batería
A-5	Azul	Antena de radio ^[1]
A-6	Naranja/blanco	Iluminación
A-7	Rojo	Encendido (ACC)
A-8	Negro	Conexión a tierra (masa)
B-1/ B-2	Púrpura (+) / Púrpura/Negro (-)	Trasero derecho
B-3/ B-4	Gris (+) / Gris/Negro (-)	Delantero derecho
B-5/ B-6	Blanco (+) / Blanco/Negro (-)	Delantero izquierdo
B-7/ B-8	Verde (+)/ verde/negro (-)	Trasero izquierdo

^[1] Máx. 150 mA, 12 V

• Impedancia del altavoz: 4-8 Ω

⚠ PRECAUCIÓN

Antes conectar los conectores ISO disponibles comercialmente a la unidad, compruebe la siguiente condición:

- Asegúrese que la asignación de clavijas del conector coincide con la unidad KENWOOD.
- Tome precauciones extra con el cable de alimentación.
- In caso de que el cable de la batería y el cable de encendido no correspondan, entonces cámbielos según corresponda.
- En caso de que el coche no tenga un cable de encendido, use una interfaz disponible comercialmente.

Resolución de problemas

Problemas y soluciones

Si ocurre algún problema, consulte primero la tabla de posibles problemas siguiente.

NOTA

- Es posible que algunas funciones de esta unidad no estén disponibles debido a algunos ajustes realizados en la misma.
- Lo que puede parecerle una avería de la unidad, puede ser el resultado de un error de escritura o funcionamiento.



Sobre la configuración

- **No se puede configurar el subwoofer.**
- **No se puede configurar la fase del subwoofer.**
- **No hay emisión del subwoofer.**
- **No se puede configurar el filtro de paso bajo.**
- **No se puede configurar el filtro de paso alto.**

El subwoofer no está activado.

- Active el subwoofer. Consulte **Configuración del altavoz/transición (P.46)**.



Sobre las operaciones de audio

Recepción de radio deficiente.

No está extendida la antena del automóvil.

- Extraiga completamente la antena.
- El cable de control de la antena no está conectado.
- Conecte el cable correctamente. Consulte **Conectar los cables a los terminales (P.57)**.

No se puede seleccionar una carpeta.

La función de reproducción aleatoria está activada.

- Desactive la función de reproducción aleatoria.

La reproducción del archivo de audio es entrecortada.

La grabación no es buena.

- Grabe el archivo de nuevo o utilice otra memoria USB.



Otro

El tono del sensor táctil no suena.

El terminal de salida del preamplificador está siendo utilizado.

- El tono del sensor táctil no puede salir por la toma de salida previa.

Mensajes de error

Cuando no pueda hacer funcionar la unidad correctamente, la causa del error aparece en forma de mensaje en la pantalla.

No Device (dispositivo USB)

El dispositivo USB está seleccionado como fuente aunque no hay ninguno conectado.

- Cambie la fuente a cualquier otra distinta de USB. Conecte un dispositivo USB y cambie de nuevo la fuente a USB.

Disconnected (reproductor de audio Bluetooth)

El reproductor de audio Bluetooth está seleccionado como fuente aunque no hay ninguno conectado.

- Cambie la fuente a cualquier otra distinta de Bluetooth. Conecte un reproductor de audio Bluetooth y vuelva a cambiar la fuente a Bluetooth.

No Media file

El dispositivo USB conectado no contiene ningún archivo reproducible. El soporte no contiene datos grabados que la unidad pueda reproducir.

- Véase **Soportes y archivos reproducibles (P.61)** y pruebe con otro dispositivo USB.

Apéndice

Soportes y archivos reproducibles

En esta unidad pueden reproducirse distintos tipos de medios y archivos.

Sobre los archivos

Son compatibles los siguientes archivos de audio y vídeo.

■ Archivos de audio reproducibles

	Formato	Tasa de bits	Frecuencia de muestreo	Recuento de bits
AAC-LC (.m4a)	MPEG2/4 AAC LC HE-AAC(V1,V2)	8 – 320 kbps, VBR	16 – 48 kHz	16 bits
MP3 (.mp3)	MPEG 1/2 Audio Layer 3	8 – 320 kbps, VBR	16 – 48 kHz	16 bits
WMA (.wma)	Perfil Windows Media Audio Standard L3 (versión 7, 8, 9)	8 – 320 kbps	16 – 48 kHz	16 bits
PCM lineal (WAVE) (.wav)	Waveform Audio Format RIFF	–	16 – 192 kHz	16/24 bits
FLAC (.flac)	flac	–	16 – 192 kHz	16/24 bits
Vorbis (.ogg)	vorbis	VBR	16 – 48 kHz	16 bits

NOTA

- Los formatos WMA y AAC que están cubiertos con DRM no pueden reproducirse.
- Aunque los archivos de audio cumplen los estándares anteriores, puede que no sea posible la reproducción según los tipos o condiciones del medio o dispositivo.

■ Archivos de vídeo aceptados

	Perfil	Tamaño de imagen máx.	Tasa de bits máx.	Formato de audio
MPEG-1 (.mpg, .mpeg)	–	352 x 240, 352 x 288	1,5 Mbps	MPEG Audio Layer 2
MPEG-2 (.mpg, .mpeg)	MP@ML	720 x 480, 720 x 576	8 Mbps	MPEG Audio Layer 2
H.264/MPEG-4 AVC (.mp4, .m4v, .avi, .flv)	Perfil de base, perfil principal	1920 x 1080 (30 fps)	8 Mbps	MP3, AAC
MPEG-4 (.mp4, .avi)	Perfil simple avanzado	1920 x 1080 (30 fps)	8 Mbps	MP3, AAC
WMV (.wmv)	Perfil principal	1920 x 1080 (30 fps)	8 Mbps	WMA
MKV (.mkv)	Formato de vídeo en conformidad con H.264/MPEG-4 AVC, MPEG-4			MP3, AAC

■ Limitación de la estructura del archivo y de la carpeta

	Dispositivo USB
Cantidad máxima de niveles de carpetas	8
Cantidad máxima de archivos (por carpeta)	999
Cantidad máxima de carpetas (por carpeta)	9999
Cantidad máxima de carpetas (por dispositivo)	–

NOTA

- Puede introducir nombres de carpeta y de archivo con 255 o menos caracteres de un solo byte.
- Los archivos en la carpeta cuyo nombre de carpeta empiece por un punto (.) no se pueden reproducir.

Especificaciones

■ Sección del monitor

- Tamaño de imagen
: Ancho de 6,8 pulgadas (diagonal)
- Sistema de pantalla
: Panel TN LCD transparente
- Sistema de accionamiento
: Sistema de matriz activa TFT
- Número de píxeles
: 1843200 (1024 H × 600 V × RGB)
- Píxeles efectivos
: 99,99%
- Disposición de los píxeles
: Disposición en franjas RGB
- Retroiluminación
: LED

■ Sección de la interfaz del USB

- Estándar USB
: USB 2.0 de alta velocidad
- Sistema de archivos
• Actualización del SW USB: FAT32
• Reproducción USB: FAT16/32/exFAT/NTFS
- Corriente de alimentación eléctrica máxima
: CC 5 V  2,1 A
- Convertidor D/A
: 24 bits
- Decodificador de Audio
: MP3/WMA/OGG/AAC/WAV/FLAC
- Decodificador de Vídeo
: MPEG1/ MPEG2/ MPEG4/ WMV/ H.264/ MKV
- Respuesta de frecuencia
• 192 kHz: 20 – 20.000 Hz
• 96 kHz: 20 – 20.000 Hz
• 48 kHz: 20 – 20.000 Hz
• 44,1 kHz: 20 – 20.000 Hz
- Distorsión armónica total
: 0,2 % (1 kHz)
- Relación señal-ruido
: 75 dB
- Rango dinámico
: 93 dB

■ Sección de Wi-Fi

- Estándares de LAN inalámbrica
: IEEE 802.11 a/n/ac
- Gama de frecuencias
: 5 GHz (5,745 – 5,825 GHz)
- Canales
: 5 GHz: 149 canales
- Tasas de transferencia (MÁX.)
: 11a: 54 Mbps/11 n: 150 Mbps/11 ac: 433 Mbps
- Potencia de salida
: 5 GHz/SISO: 13,78 dBm

■ Sección de Bluetooth

- Tecnología
: Bluetooth Ver. 5.0
- Frecuencia
: 2,402 – 2,480 GHz
- Potencia de salida de RF (EIRP)
: -1,73 dBm (AVE), potencia de clase 2
- Rango de comunicación máximo
: Línea de visión de aprox. 10 m
- Códec de audio
: SBC/AAC
- Perfil (soporte multiperfil)
• HFP (Perfil de manos libres) 1.7
• SPP (Perfil de puerto serie) 1.2
• A2DP (Perfil avanzado de distribución de audio) 1.3
• AVRCP (Perfil de mando a distancia de audio/vídeo) 1.6
• PBAP (Perfil de acceso a agenda telefónica) 1.2

■ Sección de DSP

- Ecuador gráfico
Bandas: 13 bandas
Frecuencia (BANDA 1 – 13)
: 62,5/100/160/250/400/630/1k/1,6k/2,5k/4k/6,3k/
10k/16k Hz
- Ganancia
: -9/-8/-7/-6/-5/-4/-3/-2/-1/0/
+1/+2/+3/+4/+5/+6/+7/+8/+9 dB
- Transición 2 vías
Filtro de paso alto
Frecuencia: A través, 30/40/50/60/70/80/90/100/
120/150/180/220/250 Hz
Inclinación: -6/-12/-18/-24 dB/Oct.
Ganancia: -8/-7/-6/-5/-4/-3/-2/-1/0 dB

Filtro de paso bajo

Frecuencia: 30/ 40/ 50/ 60/ 70/ 80/ 90/ 100/ 120/
150/ 180/ 220/ 250 Hz, Through

Inclinación: -6/-12/-18/-24 dB/Oct.

Ganancia: -8/-7/-6/-5/-4/-3/-2/-1/0 dB

Fase

: Normal/Inverso

Posición

Delantero / Trasero / Subwoofer Delay

: 0-6,1 m (paso de 0,01 m)

Ganancia

: -8 – 0 dB

Nivel de subwoofer

: -40 – +6 dB

■ Sección del sintonizador de FM

Rango de frecuencias (saltos)

: 87,5 – 108,0 MHz (50 kHz)

Sensibilidad permitida (relación señal/ruido: 30 dB)

: 5 dBµV (5,1 dBµV/75 Ω)

Respuesta de frecuencia (±3,0 dB)

: 30 Hz – 14 kHz

S/N (dB)

: 50 dB (MONO)

Separación estéreo

: 35 dB (1 kHz)

■ Sección del sintonizador AM

Rango de frecuencias (saltos)

: 531 - 1611 kHz (9 kHz)

Sensibilidad útil

: 99 µV (40 dBµ)

■ Sección de la Radio Digital

Gama de frecuencias

BAND III: 174,928 – 239,200 MHz

Sensibilidad

: -98 dBm

Relación S/N

: 75 dB

■ Sección del conector de la antena de radio digital

Tipo de conector

: SMB

Voltaje de salida

: 12 V CC

Corriente máxima

: < 100 mA

■ Sección de vídeo

Sistema de color de la entrada externa de vídeo

: NTSC/PAL

Nivel de entrada de vídeo externo (conector RCA)

: 1 Vp-p/ 75 Ω

Nivel de salida de vídeo (conector RCA)

: 1 Vp-p/ 75 Ω

■ Sección de audio

Salida de potencia máxima (delantera y trasera)

: 50 W × 4

Potencia completa del ancho de banda (menos del 1 % THD)

: 22 W × 4

Banda de la frecuencia de salida

: 20 – 20.000 Hz

Nivel previo (V)

: 2,5 V/10 kΩ

Impedancia de presalida

: 100 Ω

Impedancia del altavoz

: 4 – 8 Ω

■ General

Voltaje de funcionamiento

: Batería de coche de 12 V CC

Dimensiones de instalación (An × Al × P)

: 181,7 × 112 × 85,7 mm

Tamaño de instalación de la unidad principal

(An. × Al. × Pr.)

: 178 × 100 × 85,7 mm (sin manguito)

Peso

: 1,28 kg

(Incluidos el manguito y el marco)

NOTA

- A pesar de que los píxeles efectivos para el panel de cristal líquido son del 99,99 % o más, es posible que el 0,01 % de los píxeles no se enciendan o no lo hagan correctamente.

Las especificaciones se encuentran sujetas a cambios sin previo aviso.

Acerca de esta unidad

■ Derechos de autor

- La marca Bluetooth® y sus logotipos son marcas registradas propiedad de Bluetooth SIG, Inc., y cualquier uso de los mismos por JVKENWOOD Corporation se realiza bajo licencia. El resto de marcas comerciales y nombres comerciales corresponden a sus respectivos propietarios.
- Windows Media is a registered trademark or trademark of Microsoft Corporation in the United States and/or other countries.
- This product is protected by certain intellectual property rights of Microsoft. Use or distribution of such technology outside of this product is prohibited without a license from Microsoft.
- Use of the Made for Apple badge means that an accessory has been designed to connect specifically to the Apple product(s) identified in the badge and has been certified by the developer to meet Apple performance standards. Apple is not responsible for the operation of this device or its compliance with safety and regulatory standards. Please note that the use of this accessory with an Apple product may affect wireless performance.
- Apple, Apple CarPlay, iPhone, Siri and Lightning are trademarks of Apple Inc., registered in the U.S. and other countries and regions.
- App Store is a service mark of Apple Inc., registered in the U.S. and other countries.
- IOS is a trademark or registered trademark of Cisco in the U.S. and other countries and is used under license.
- Google, Android, Google Play, Android Auto and other marks are trademarks of Google LLC.
- To use Android Auto on your car display, you'll need an Android phone running Android 8 or higher, an active data plan, and the Android Auto app.
- USB Type-C® and USB-C® are registered trademarks of USB Implementers Forum.
- MirrorAPP+ is a trademark of Gigaboyz.com Limited.
- Wi-Fi® is a registered trademark of Wi-Fi Alliance®.
- The Wi-Fi CERTIFIED™ Logo is a certification mark of Wi-Fi Alliance®.
- THIS PRODUCT IS LICENSED UNDER THE AVC PATENT PORTFOLIO LICENSE FOR THE PERSONAL USE OF A CONSUMER OR OTHER USES IN WHICH IT DOES NOT RECEIVE REMUNERATION TO (i) ENCODE VIDEO IN COMPLIANCE WITH THE AVC STANDARD ("AVC VIDEO") AND/OR (ii) DECODE AVC VIDEO THAT WAS ENCODED BY A CONSUMER ENGAGED IN A PERSONAL ACTIVITY AND/OR WAS OBTAINED FROM A VIDEO PROVIDER LICENSED TO PROVIDE AVC VIDEO. NO LICENSE IS GRANTED OR SHALL BE IMPLIED FOR ANY OTHER USE. ADDITIONAL INFORMATION MAY BE OBTAINED FROM MPEG LA, L.L.C. SEE [HTTP://WWW.MPEGLA.COM](http://www.MPEGLA.COM)
- THIS PRODUCT IS LICENSED UNDER THE VC-1 PATENT PORTFOLIO LICENSE FOR THE PERSONAL AND NON-COMMERCIAL USE OF A CONSUMER TO (i) ENCODE VIDEO IN COMPLIANCE WITH THE VC-1 STANDARD ("VC-1 VIDEO") AND/OR (ii) DECODE VC-1 VIDEO

THAT WAS ENCODED BY A CONSUMER ENGAGED IN A PERSONAL AND NON-COMMERCIAL ACTIVITY AND/OR WAS OBTAINED FROM A VIDEO PROVIDER LICENSED TO PROVIDE VC-1 VIDEO. NO LICENSE IS GRANTED OR SHALL BE IMPLIED FOR ANY OTHER USE. ADDITIONAL INFORMATION MAY BE OBTAINED FROM MPEG LA, L.L.C. SEE [HTTP://WWW.MPEGLA.COM](http://www.MPEGLA.COM)

- libFLAC
Copyright (C) 2000,2001,2002,2003,2004,2005,2006,2007,2008,2009 Josh Coalson
Redistribution and use in source and binary forms, with or without modification, are permitted provided that the following conditions are met:
 - Redistributions of source code must retain the above copyright notice, this list of conditions and the following disclaimer.
 - Redistributions in binary form must reproduce the above copyright notice, this list of conditions and/or other materials provided with the distribution.
 - Neither the name of the Xiph.org Foundation nor the names of its contributors may be used to endorse or promote products derived from this software without specific prior written permission.

THIS SOFTWARE IS PROVIDED BY THE COPYRIGHT HOLDERS AND CONTRIBUTORS "AS IS" AND ANY EXPRESS OR IMPLIED WARRANTIES, INCLUDING, BUT NOT LIMITED TO, THE IMPLIED WARRANTIES OF MERCHANTABILITY AND FITNESS FOR A PARTICULAR PURPOSE ARE DISCLAIMED. IN NO EVENT SHALL THE FOUNDATION OR CONTRIBUTORS BE LIABLE FOR ANY DIRECT, INDIRECT, INCIDENTAL, SPECIAL, EXEMPLARY, OR CONSEQUENTIAL DAMAGES (INCLUDING, BUT NOT LIMITED TO, PROCUREMENT OF SUBSTITUTE GOODS OR SERVICES; LOSS OF USE, DATA, OR PROFITS; OR BUSINESS INTERRUPTION) HOWEVER CAUSED AND ON ANY THEORY OF LIABILITY, WHETHER IN CONTRACT, STRICT LIABILITY, OR TORT (INCLUDING NEGLIGENCE OR OTHERWISE) ARISING IN ANY WAY OUT OF THE USE OF THIS SOFTWARE, EVEN IF ADVISED OF THE POSSIBILITY OF SUCH DAMAGE.
- libvorbis
Copyright (c) 2002-2008 Xiph.org Foundation
Redistribution and use in source and binary forms, with or without modification, are permitted provided that the following conditions are met:
 - Redistributions of source code must retain the above copyright notice, this list of conditions and the following disclaimer.
 - Redistributions in binary form must reproduce the above copyright notice, this list of conditions and the following disclaimer in the documentation and/or other materials provided with the distribution.
 - Neither the name of the Xiph.org Foundation nor the names of its contributors may be used to endorse or promote products derived from this software without specific prior written permission.

THIS SOFTWARE IS PROVIDED BY THE COPYRIGHT HOLDERS AND CONTRIBUTORS "AS IS" AND ANY EXPRESS OR IMPLIED WARRANTIES, INCLUDING, BUT NOT LIMITED TO, THE IMPLIED WARRANTIES OF MERCHANTABILITY AND FITNESS FOR A PARTICULAR PURPOSE ARE DISCLAIMED. IN NO EVENT SHALL THE

FOUNDATION OR CONTRIBUTORS BE LIABLE FOR ANY DIRECT, INDIRECT, INCIDENTAL, SPECIAL, EXEMPLARY, OR CONSEQUENTIAL DAMAGES (INCLUDING, BUT NOT LIMITED TO, PROCUREMENT OF SUBSTITUTE GOODS OR SERVICES; LOSS OF USE, DATA, OR PROFITS; OR BUSINESS INTERRUPTION) HOWEVER CAUSED AND ON ANY THEORY OF LIABILITY, WHETHER IN CONTRACT, STRICT LIABILITY, OR TORT (INCLUDING NEGLIGENCE OR OTHERWISE) ARISING IN ANY WAY OUT OF THE USE OF THIS SOFTWARE, EVEN IF ADVISED OF THE POSSIBILITY OF SUCH DAMAGE.

- libogg
 - Copyright (c) 2002, Xiph.org Foundation Redistribution and use in source and binary forms, with or without modification, are permitted provided that the following conditions are met:
 - Redistributions of source code must retain the above copyright notice, this list of conditions and the following disclaimer.
 - Redistributions in binary form must reproduce the above copyright notice, this list of conditions and the following disclaimer in the documentation and/or other materials provided with the distribution.
 - Neither the name of the Xiph.org Foundation nor the names of its contributors may be used to endorse or promote products derived from this software without specific prior written permission.

THIS SOFTWARE IS PROVIDED BY THE COPYRIGHT HOLDERS AND CONTRIBUTORS "AS IS" AND ANY EXPRESS OR IMPLIED WARRANTIES, INCLUDING, BUT NOT LIMITED TO, THE IMPLIED WARRANTIES OF MERCHANTABILITY AND FITNESS FOR A PARTICULAR PURPOSE ARE DISCLAIMED. IN NO EVENT SHALL THE FOUNDATION OR CONTRIBUTORS BE LIABLE FOR ANY DIRECT, INDIRECT, INCIDENTAL, SPECIAL, EXEMPLARY, OR CONSEQUENTIAL DAMAGES (INCLUDING, BUT NOT LIMITED TO, PROCUREMENT OF SUBSTITUTE GOODS OR SERVICES; LOSS OF USE, DATA, OR PROFITS; OR BUSINESS INTERRUPTION) HOWEVER CAUSED AND ON ANY THEORY OF LIABILITY, WHETHER IN CONTRACT, STRICT LIABILITY, OR TORT (INCLUDING NEGLIGENCE OR OTHERWISE) ARISING IN ANY WAY OUT OF THE USE OF THIS SOFTWARE, EVEN IF ADVISED OF THE POSSIBILITY OF SUCH DAMAGE.

■ **Información acerca de la eliminación de equipos eléctricos, electrónicos y baterías al final de su vida útil (aplicable a los países de la UE que hayan adoptado sistemas independientes de recogida de residuos)**

Los productos y las pilas con el símbolo (cubo de basura tachado) no podrán ser desechados como residuos domésticos.

Las pilas y los equipos eléctricos y electrónicos usados se deben reciclar en instalaciones que gestionen tales elementos y residuos.

Póngase en contacto con la autoridad local para obtener detalles acerca de una planta de reciclaje cercana.

Un tratamiento correcto del reciclaje y la eliminación de residuos ayuda a conservar los recursos y evita al mismo tiempo efectos perjudiciales en la salud y el medio ambiente.

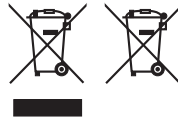



Declaración de conformidad con respecto a la Directiva RE 2014/53/UE

Declaración de conformidad con respecto a la Directiva RoHS 2011/65/UE

Fabricante:

JVCケンウッド Corporation
3-12, Moriyacho, Kanagawa-ku, Yokohama-shi,
Kanagawa 221-0022, JAPAN

Representante en la UE:

JVCケンウッド Europe B.V.
Remdementsweg 20 B-9, 3641 SL Mijdrecht, PAÍSES
BAJOS

English

Hereby, JVCケンWOOD declares that the radio equipment DMX6523DABS is in compliance with Directive 2014/53/EU. The full text of the EU declaration of conformity is available at the following internet address:

Français

Par la présente, JVCケンWOOD déclare que l'équipement radio DMX6523DABS est conforme à la directive 2014/53/UE. L'intégralité de la déclaration de conformité UE est disponible à l'adresse Internet suivante :

Deutsch

Hiermit erklärt JVCケンWOOD, dass das Funkgerät DMX6523DABS der Richtlinie 2014/53/EU entspricht. Der volle Text der EU-Konformitätserklärung steht unter der folgenden Internetadresse zur Verfügung:

Nederlands

Hierbij verklaart JVCケンWOOD dat de radioapparatuur DMX6523DABS in overeenstemming is met Richtlijn 2014/53/EU. De volledige tekst van de EU-verklaring van overeenstemming is te vinden op het volgende internetadres:

Italiano

Con la presente, JVCケンWOOD dichiara che l'apparecchio radio DMX6523DABS è conforme alla Direttiva 2014/53/UE. Il testo integrale della dichiarazione di conformità UE è disponibile al seguente indirizzo internet:

Español

Por la presente, JVCケンWOOD declara que el equipo de radio DMX6523DABS cumple la Directiva 2014/53/UE. El texto completo de la declaración de conformidad con la UE está disponible en la siguiente dirección de internet:

Português

Deste modo, a JVCケンWOOD declara que o equipamento de rádio DMX6523DABS está em conformidade com a Diretiva 2014/53/UE. O texto integral da declaração de conformidade da UE está disponível no seguinte endereço de internet:

Polska

Niniejszym, JVCケンWOOD deklaruje, że sprzęt radiowy DMX6523DABS jest zgodny z dyrektywą 2014/53/UE. Pełny tekst deklaracji zgodności EU jest dostępny pod adresem:

Český

Společnost JVCケンWOOD tímto prohlašuje, že rádiové zařízení DMX6523DABS splňuje podmínky směrnice 2014/53/EU. Plný text EU prohlášení o shodě je dostupný na následující internetové adrese:

Magyar

JVCケンWOOD ezennel kijelenti, hogy a DMX6523DABS rádióberendezés megfelel a 2014/53/EU irányelvnek. Az EU konformitási nyilatkozat teljes szövege az alábbi weboldalon érhető el:

Hrvatski

JVCケンWOOD ovim izjavljuje da je radio oprema DMX6523DABS u skladu s Direktivom 2014/53/EU. Celoviti tekst deklaracije Europske unije o usklađenosti dostupan je na sljedećoj internet adresi:

Svenska

Härmed försäkras JVCケンWOOD att radioutrustningen DMX6523DABS är i enlighet med direktiv 2014/53 / EU. Den fullständiga texten av EU-försäkran om överensstämmelse finns på följande Internetadress:

Suomi

JVCケンWOOD julistaa täten, että radiolaitte DMX6523DABS on direktiivin 2014/53/EU mukainen. EU-vaatimustenmukaisuusvaakuutus löytyy kokonaisuudessaan seuraavasta internet-osoitteesta:

Slovensko

S tem JVCケンWOOD izjavlja, da je radijska oprema DMX6523DABS v skladu z Direktivo 2014/53/EU. Celotno besedilo direktive EU o skladnosti je dostopno na tem spletnem naslovu:

Slovensky

Spoločnosť JVCケンWOOD týmto vyhlasuje, že rádiové zariadenie DMX6523DABS vyhovuje smernici 2014/53/EÚ. Celý text EÚ vyhlásenia o zhode nájdete na nasledovnej internetovej adrese:

Dansk

Herved erklærer JVCケンWOOD, at radioustyret DMX6523DABS er i overensstemmelse med Direktiv 2014/53/EU. EU-overensstemmelseserklæringens fulde ordlyd er tilgængelig på følgende internetadresse:

Norsk

JVCケンWOOD erklærer herved at radioustyret DMX6523DABS er i samsvar med Direktiv 2014/53/EU. Den fullstendige teksten til EU-konformitetserklæringen er tilgjengelig på følgende internetadresse:

Ελληνικά

Με το παρόν, η JVCケンWOOD δηλώνει ότι ο ραδιοεξοπλισμός DMX6523DABS συμμορφώνεται με την Οδηγία 2014/53/ΕΕ. Το πλήρες κείμενο της δήλωσης συμμόρφωσης της ΕΕ είναι διαθέσιμο στην ακόλουθη διεύθυνση στο διαδίκτυο:

Eesti

Käesolevaga JVCケンWOOD kinnitab, et DMX6523DABS raadiovarustus on vastavuses direktiiviga 2014/53/EL. Eli vastavusdeklaratsiooni terviktekst on kättesaadav järgmisel internetiaadressil:

Latviešu

JVCケンWOOD ar šo deklarē, ka radio aparatūra DMX6523DABS atbilst direktīvas 2014/53/ES prasībām. Pilns ES atbilstības deklarācijas teksts ir pieejams šādā tīmekļa adresē:

Lietuviškai

Šiuo JVCケンWOOD pažymi, kad radijo įranga DMX6523DABS atitinka 2014/53/EB direktyvos reikalavimus. Visą EB direktyvos atitikties deklaracijos tekstą galite rasti šiuo internetini adresu:

Malti

B'dan, JVCケンWOOD jiddikjara li t-tagħmir tar-radio DMX6523DABS huwa konformi mad-Direttiva 2014/53/UE. It-test kollu tad-dikjarazzjoni ta' konformità huwa disponibbli fl-indirizz intranet li ġej:

Українська

Таким чином, компанія JVCENWOOD заявляє, що радіобладання DMX6523DABS відповідає Директиві 2014/53/EU. Повний текст декларації про відповідність ЄС можна знайти в Інтернеті за такою адресою:

Türkçe

Burada, JVCENWOOD DMX6523DABS radyo ekipmanının 2014/53/AB Direktifine uygun olduğunu bildirir. AB uyumluluk deklarasyonunun tam metni aşağıdaki internet adresinde mevcuttur.

Русский

JVCENWOOD настоящим заявляет, что радиооборудование DMX6523DABS соответствует Директиве 2014/53/EU. Полный текст декларации соответствия ЕС доступен по следующему адресу в сети Интернет:

Limba română

Prin prezenta, JVCENWOOD declară că echipamentul radio DMX6523DABS este în conformitate cu Directiva 2014/53/UE. Textul integral al declarației de conformitate UE este disponibil la următoarea adresă de internet:

Български език

С настоящото JVCENWOOD декларира, че радиооборудването на DMX6523DABS е в съответствие с Директива 2014/53/ЕС. Пълният текст на ЕС декларацията за съответствие е достъпен на следния интернет адрес:

URL : <https://www.kenwood.com/euukdoc/>

Important Notice on Software

Software License on This Product

The software embedded in this product comprises a number of independent software components, each of which is copyrighted by JVCKENWOOD Corporation or by a third party.

This product uses software components that are based on an End-User License Agreement (hereinafter called "EULA") stipulated by JVCKENWOOD Corporation and by third parties.

The EULA dictates the availability of the source codes of free-software components as a prerequisite to distributing them in executable form under the terms of the GNU General Public License or the Lesser General Public License (hereinafter called "GPL/LGPL"). To get information about the software components that are subject to the terms of the GPL/LGPL, please visit the following Website:

Website URL <https://www2.jvckenwood.com/gpl/>

Queries concerning the contents of the source code or the like will not be accepted.

Please note that software components based on a EULA that is not subject to the terms of the GPL/LGPL or those that have been developed or created by JVCKENWOOD Corporation will be excluded from the scope of source code disclosure.

Because licenses to use software components distributed under the GPL/LGPL are offered to the customers for free of charge, no warranty is granted to the customers, whether explicitly or implicitly, to the extent of the applicable laws.

Unless otherwise stipulated by the applicable laws or agreed upon in writing, the copyright holders or those who are entitled to modify and redistribute the software components are not held responsible for any and all damages resulting from their use or from inability to use them. For more information about the terms of use of the software components, required items of compliance and so on, please refer to the GPL/LGPL.

Customers wishing themselves to use a software component that is subject to the GPL/LGPL embedded in this product are encouraged to read the terms of the corresponding license before use. Because each individual license is prescribed by a third party other than JVCKENWOOD Corporation, the original (English) of the license is presented.

EULA

Software License Agreement

JVCKENWOOD Corporation (hereinafter called "Licensor") holds either the copyright to the embedded software or the right to sublicense it. This agreement establishes the conditions under which the customer uses this "Licensed Software."

The customer shall agree to the terms of this license agreement before proceeding to use Licensed Software.

This agreement is deemed to have taken effect when the customer (hereinafter called "User") has used a product implementation of Licensed Software.

The Licensed Software may contain software Licensor has been licensed to use by third parties directly or indirectly. Some third parties may have terms of use prescribed for their customers, apart from this Software License Agreement. This agreement does not apply to such software. Be sure to consult "Important Notice on Software" as presented separately.

Article 1 (General)

Licensor grants to User a non-exclusive, non-assignable right of use Licensed Software within the country where the User purchases the Product (hereinafter the "Country") (except for the exception provided for in Paragraph 1, Article 3).

Article 2 (Right of Use)

1. The rise of use granted under this agreement is the right to use Licensed Software in this product.
2. User may not duplicate, copy, modify, add to, translate or otherwise alter, or loan licensed Software and the associated literature in whole or in part.
3. Use of Licensed Software is limited to a private extent, and Licensed Software may not be distributed, licensed or sublicensed for any purposes whatsoever, including commercial use.
4. User shall use Licensed Software as per the instruction manual or instructions given in the help file and may not use or duplicate data in violations of the regulations of the Copyright Law or other governing laws by using Licensed Software in whole or in part.

Article 3 (Terms of License)

1. In assigning this product, User may not retain the original copy of the embedded Licensed Software (including associated literature, updates and upgrades) and any duplicates and associated literature with regard to the license to use Licensed Software. User may transfer Licensed Software only to the condition of binding the assignee to abide by the terms of this Software License Agreement.
2. User may not reverse-engineer, disassemble, decompile or otherwise analyze the source code of Licensed Software.

Article 4 (Rights to Licensed Software)

All rights to Licensed Software and the associated literature, including copyrights, shall reside with Licensor or the original right holder who has granted the Right of Use and right to sublicense to Licensor (hereinafter referred to as "Original Right Holder"), and User does not have any rights other than Right of Use granted hereunder with regard to Licensed Software and the associated literature.

Article 5 (Exemption Granted to Licensor)

1. Licensor and Original Right Holder do not assume any responsibility for damages caused to User or third parties resulting from the exercise by User of the license granted hereunder, unless otherwise provided by any law to the contrary.
2. Licensor does not warrant Licensed Software to be merchantable, compatible and fit for specific purposes.

Article 6 (Responsibility for Third Parties)

If disputes over the infringement of third parties' intellectual property rights, such as copyrights and patent rights, arise out of the use of Licensed Software by User, User shall resolve these disputes at User's own expenses while keep Licensor and Original Right Holder harmless.

Article 7 (Secrecy Obligation)

User shall keep confidential Licensed Software provided hereunder, information contained in the associated literature or the like and those provisions of this agreement not yet in public knowledge and may not disclose or leak these to third parties without prior written consent from Licensor.

Article 8 (Cancellation of the Agreement)

Licensor reserves the right to cancel this agreement forthwith and claim compensation from User for the damages caused by such cancellation when User:

- (1) Breaches any of the provisions of this agreement, or
- (2) Has received a petition for seizure, provisional seizure, provisional disposition or any other kind of compulsory execution.

Article 9 (Destruction of Licensed Software)

If this agreement is terminated under the provision of the foregoing paragraph, User shall destroy Licensed Software, along with all associated literature and its duplicates, within two (2) weeks from the date of termination.

Article 10 (Copyright Protection)

1. Copyrights and all other intellectual property rights relating to Licensed Software shall reside with Licensor and Original Right Holder and in no circumstances with User.
2. User shall abide by the laws relating to copyrights and intellectual property rights in using Licensed Software.

Article 11 (Export Control)

1. Licensed Software and the associated literature or the like may not be exported to places outside the Country (including transmission outside the Country over the Internet or the like).
2. User agrees that Licensed Software is subject to export controls imposed by the Country and the United States of America.
3. User agrees to comply with all the international and domestic laws that apply to this software (U.S. Export Administration Regulations and regulations established by the U.S., the Country and their governmental agencies regarding usage by end users and export destinations).

Article 12 (Miscellaneous)

1. Even if this agreement is invalidated in part by law, all other provisions shall remain in effect.
2. Licensor and User shall consult each other in good faith to resolve any matters not provided for in this agreement or questions arising from the interpretation of this agreement.
3. Licensor and User agree that this agreement is governed by the law of Japan and that all disputes involving claims and obligations that may arise out of this agreement will be settled by arbitration at the Tokyo District Court as the court of first instance.

KENWOOD