

DMX6523DABS

MONITOR MIT EMPFÄNGER
BEDIENUNGSANLEITUNG

JVCKENWOOD Corporation

- Aktualisierte Informationen (die aktuelle Bedienungsanleitung, Systemupdates, neue Funktionen usw.) finden Sie unter <https://www.kenwood.com/cs/ce/>.



Inhalt

Vor Verwendung 4

Vorsichtsmaßnahmen.....	4
Hinweise zu diesem Handbuch.....	5

Grundfunktionen 6

Tastenfunktionen auf dem Frontpanel.....	6
Gerät einschalten	6
Erste Schritte	7
Einstellen der Lautstärke	8
Sensordisplay-Bedienungen	8
HOME-Bildschirm Beschreibungen	9
Quellauswahlbildschirm-Beschreibungen.....	9
Quellsteuerungsbildschirm-Beschreibungen.....	11
Popup-Menü	12
Bildschirm-Liste.....	12

APPS 13

Apple CarPlay-Betrieb.....	13
Android-Auto™-Betrieb.....	15
Wireless-Mirroring-Vorgang für das iPhone ...	16
Wireless-Mirroring-Vorgang für das Android-Smartphone	18

USB 20

Anschluss eines USB-Geräts	20
USB-Grundfunktionen.....	20
Suchfunktionen	22

Radio 23

Radio-Grundfunktionen	23
Speicherfunktionen.....	24
Funktionsauswahl	24
Verkehrsnachrichten	25
Radioeinrichtung.....	25

Digitales Radio 26

Grundlegende Bedienung des Digitalradios.....	26
Speichern von Diensten.....	27
Funktionsauswahl	27
Verkehrsnachrichten	28
Digitalradio-Setup.....	29

Bluetooth-Steuerung 30

Information zur Verwendung von Bluetooth®-Geräten	30
Registrieren des Bluetooth-Geräts.....	31
Verbindungseinrichtung	31
Wiedergabe mit einem Bluetooth-Audiogerät	33
Verwendung der Freisprecheinrichtung.....	34
Einstellungen für Freisprechen	37

Andere externe Komponenten 38

Kamera anzeigen.....	38
----------------------	----

Einstellungen vornehmen 40

Monitorbildschirm-Einstellung	40
Systemeinstellung.....	40
Bedienoberflächen-Einstellung	41
Spezialeinstellung	42
Display-Einstellung.....	42
AV-Einstellung	43
Verbindungseinrichtung	44

Audio-Steuerung 46

Lautsprecher/X'over-Einstellung	46
Allgemeine Audio-Steuerung.....	47
Equalizer-Steuerung.....	48
Lautstärke-Begrenzung	49
Soundeffekt	49
Hörposition/DTA.....	50

Fernbedienung 51

Funktionen der Fernbedienungstasten	52
---	----

Verbindung/Installation 53

Vor der Installation.....	53
Installation des Geräts	54

Problembeseitigung 60

Probleme und Lösungen	60
Fehlermeldungen.....	60

Anhang 61

Abspielbare Medien und Dateien	61
Technische Daten	62
Wissenswertes über dieses Gerät	64

Vor Verwendung

WICHTIG

- Bitte lesen Sie diese Anleitung sorgfältig durch, bevor Sie dieses Produkt verwenden, um eine ordnungsgemäße Verwendung zu gewährleisten. Es ist besonders wichtig, dass Sie die **WARNUNGEN** und **VORSICHTSMASSNAHMEN** in dieser Anleitung lesen und beachten. Bitte bewahren Sie das Handbuch an einem sicheren und zugänglichen Ort auf, um später darin nachschlagen zu können.

Vorsichtsmaßnahmen

▲ WARNHINWEISE

■ Folgende Vorsichtsmaßnahmen beachten, um Brand oder Verletzungen zu vermeiden:

- Kurzschlüsse verhindern. Niemals Metallgegenstände (z. B. Münzen oder Werkzeug) ins Gerät stecken oder darin belassen.
- Verfolgen Sie die Anzeige des Geräts während der Fahrt nicht für längere Zeit.
- Falls bei der Installation Probleme auftreten, nehmen Sie Kontakt mit Ihrem KENWOOD-Händler auf.

■ Vorsichtsmaßnahmen bei der Verwendung dieses Gerätes

- Falls Sie optionale Zusatzgeräte kaufen, kontaktieren Sie Ihren KENWOOD-Händler, um sicherzustellen, dass sie mit dem Gerät kompatibel sind und in Ihrer Region verwendet werden können.
- Sie können eine Sprache zur Darstellung von Menüs, Audiodatei-Tags usw. wählen. Siehe **Bedienoberflächen-Einstellung (S.41)**.
- Das Radio Data System bzw. Radio Broadcast Data System funktioniert nur in Regionen mit Sendern, die diese Dienste unterstützen.

■ Schutz des Monitors

- Um den Monitor vor Beschädigungen zu schützen, sollten Sie ihn nicht mit einem Kugelschreiber oder einem ähnlichen spitzen Gegenstand bedienen.

■ Gerät reinigen

- Ist die Frontplatte des Geräts verschmutzt, reinigen Sie sie mit einem weichen trockenen Tuch, z. B. mit einem Silikon Tuch. Ist die Frontplatte stark verschmutzt, entfernen Sie den Schmutz mit einem angefeuchteten Tuch (mit neutralem Reinigungsmittel) und wischen Sie es anschließend wieder mit einem weichen trockenen Tuch ab.

HINWEIS

- Kein Reinigungsmittel direkt auf das Gerät sprühen. Dies könnte die mechanischen Bauteile beschädigen. Die Frontplatte nicht mit einem harten Tuch oder Lösungsmitteln wie z. B. Verdünner oder Alkohol reinigen. Dies könnte die Oberfläche zerkratzen oder Aufdrucke löschen.

■ Gerät zurücksetzen

- Falls das Gerät bzw. das angeschlossene Gerät nicht richtig funktioniert, Gerät zurücksetzen. Drücken Sie die <Reset>-Taste. Das Gerät wird auf die Werkseinstellungen zurückgesetzt.

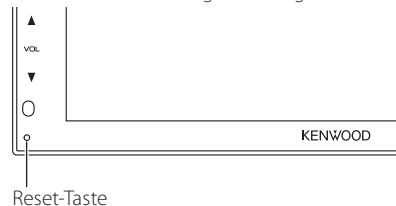

HINWEIS

- Trennen Sie das USB-Gerät, bevor Sie auf die <Zurücksetzen>-Taste drücken. Wenn Sie auf die <Zurücksetzen>-Taste drücken, während das USB-Gerät eingesteckt ist, können die auf dem USB-Gerät gespeicherten Daten beschädigt werden. Informationen dazu, wie Sie das USB-Gerät abtrennen, finden Sie unter **Trennen der USB-Geräteverbindung (S.20)**.
- Wenn Sie nach dem Zurücksetzen das Gerät einschalten, erscheint der Grundeinstellungsbildschirm. Siehe **Grundeinstellungen (S.7)**.

GPS-Signal erfassen

Wenn Sie dieses Gerät erstmals einschalten, müssen Sie warten, bis das System die ersten Satellitensignale erfasst hat. Dieser Vorgang kann manchmal mehrere Minuten dauern. Stellen Sie zur schnellstmöglichen Signalerfassung sicher, dass Ihr Fahrzeug im Freien und in einem offenen Bereich steht, also abseits von großen Gebäuden und hohen Bäumen.

Nachdem das System erstmals ein Satellitensignal empfangen hat, wird es dies in Zukunft schneller tun.

Vorsichtshinweis für Smartphone-Besitzer

- Wenn Sie mehrere Anwendungen auf Ihrem Smartphone laufen lassen, während der Bildschirm mit diesem Gerät geteilt wird, wird der Mikroprozessor des Smartphones stark beansprucht, wodurch die Kommunikation und die Leistungsfähigkeit beeinträchtigt werden können.
- Um die besten Ergebnisse bei der Kopplung mit Ihrem KENWOOD-Receiver zu erzielen, schließen Sie bitte alle nicht benötigten Anwendungen.

Hinweise zu diesem Handbuch

- Die in diesem Handbuch gezeigten Bildschirme und Bedienelemente sind Beispiele, die zur Verdeutlichung der Funktionen dienen sollen. Aus diesem Grund können sie sich von den tatsächlichen Bildschirmen oder verwendeten Bedienelementen unterscheiden oder es werden andere Anzeigemuster verwendet.
- **Anzeigesprache:** Englischsprachige Anzeigen werden zur Erklärung verwendet. Sie können die Anzeigesprache im **SETUP**-Menü wählen. Siehe **Bedienoberflächen-Einstellung (S.41)**.



Dieses Symbol auf dem Produkt bedeutet, dass in diesem Handbuch wichtige Betriebs- und Wartungsanweisungen enthalten sind.

Lesen Sie stets die Anweisungen in dieser Anleitung sorgfältig durch.

Grundfunktionen

Tastenfunktionen auf dem Frontpanel

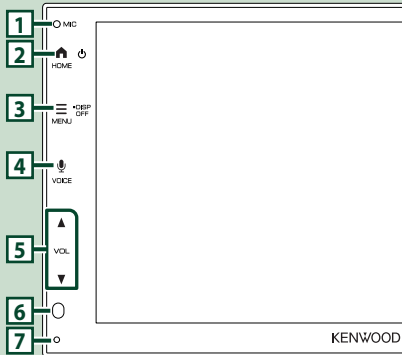

HINWEIS

- Die in dieser Anleitung gezeigten Bedienelemente sind Beispiele, die zur Verdeutlichung der Funktionen dienen sollen. Aus diesem Grund kann es zu Abweichungen vom vorliegenden Panel kommen.
- Der Geräuschpegel im Fahrzeug während eines Anrufs kann die Gesprächsqualität beeinträchtigen. Wenn die Gesprächsqualität schlecht ist, empfehlen wir, den Lüfter der Klimaanlage auf die niedrigste Stufe zu stellen.

	Name • Handlung
1	Eingebautes Mikrofon • Sie können im Bluetooth-Freisprechmodus telefonieren, wenn ein Bluetooth-Telefon angeschlossen ist.
2	HOME • Zeigt den HOME-Bildschirm an (S.9). • Gedrückt halten, um das Gerät auszuschalten. • Ist die Stromversorgung ausgeschaltet, wird sie hierdurch eingeschaltet.
3	MENU • Zeigt den Popup-Menü-Bildschirm an. • Gedrückt halten, um den Bildschirm auszuschalten.

	Name • Handlung
4	VOICE • Zeigt den Spracherkennungsbildschirm an (S.35). • Wenn weder Apple CarPlay, Android Auto™ noch ein Bluetooth-Telefon mit Freisprecheinrichtung angeschlossen ist, wird durch Gedrückthalten der Bluetooth-Kopplungs-Wartedialog angezeigt.
5	▼, ▲ (VOL) • Lautstärkeregelung. Die Lautstärke wird bis 15 erhöht, wenn Sie ▲ gedrückt halten.
6	Fernbedienung • Empfängt das Fernbedienungs-signal.
7	Zurücksetzen • Wenn das Gerät oder das angeschlossene Gerät nicht richtig funktioniert, wird das Gerät auf die Grundeinstellungen zurückgesetzt, sobald diese Taste gedrückt wird.

Gerät einschalten

1 Drücken Sie die Taste HOME.

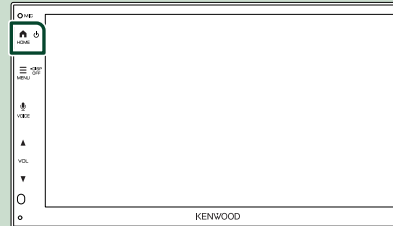

➤ Das Gerät ist eingeschaltet.

● Zum Ausschalten des Geräts:

1 Halten Sie die HOME-Taste gedrückt.

HINWEIS

- Wird das Gerät erstmals nach der Installation eingeschaltet, müssen einige Grundeinstellungen durchgeführt werden (S.7).

Erste Schritte

Erst-Setup

Nehmen Sie diese Einstellung vor, wenn Sie das Gerät zum ersten Mal benutzen.

1 Jedes Element wie folgt einstellen.



■ Language

Wählen Sie die für den Steuerungsbildschirm und die Einstellungselemente zu verwendende Sprache. Die Werkseinstellung ist „**British English(en)**“.

- ① Berühren Sie **Language**.
- ② Wählen Sie die gewünschte Sprache.
- ③ Berühren Sie **Close**.

■ Clock

Richtet die Synchronisierung der Uhr ein und stellt sie.

Für Details zur Vorgehensweise siehe **Kalender-/Uhreinstellungen (S.7)**.

■ Camera

Stellen Sie die Parameter für die Kamera ein.

- ① Berühren Sie **Camera**.
- ② Stellen Sie jede Funktion ein und berühren Sie **OK**.

Für Details zur Vorgehensweise, siehe **Kamera-Einstellung (S.38)**.

■ DEMO

Zum Einstellen des Demonstrationsmodus. Werkseinstellung ist „ON“.

- ① Berühren Sie **DEMO** und stellen Sie **ON** oder **OFF** ein.

2 Berühren Sie **Finish**.



HINWEIS

- Diese Einstellungen lassen sich im SETUP-Menü einstellen. Siehe **Einstellungen vornehmen (S.40)**.

Kalender-/Uhreinstellungen

1 Drücken Sie die Taste **MENU**.

- Das Popup-Menü erscheint.

2 Berühren Sie .



- Der SETUP-Menübildschirm wird angezeigt.

3 Berühren Sie **User Interface**.



- Zeigt den Bedienoberflächenbildschirm an.

4 Jedes Element wie folgt einstellen.

Blättern Sie die Seite nach unten, um die nicht sichtbaren Punkte anzuzeigen.

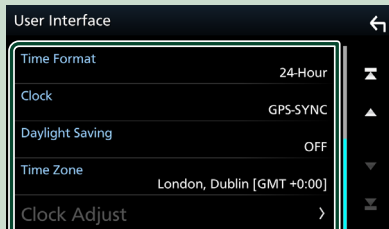

■ Time Format

Wählen Sie das Format für die Zeitanzeige aus.

12-Hour / 24-Hour (Standard)

■ Clock

GPS-SYNC (Werkseinstellung):

Synchronisiert die Uhrzeit mit den GPS-Daten.

Manual: Stellen Sie die Uhr manuell ein.

■ Daylight Saving

(Wird nicht verwendet, wenn die Uhr von Hand gestellt wird)

Aktivieren Sie diese Option, indem Sie die zusätzliche Zeit für die Sommerzeit auswählen (falls in Ihrer Region zutreffend).

OFF (Standard)/ **+1 hr. / +30 min.**

■ Time Zone

Wählen Sie die Zeitzone.

■ Clock Adjust

Wenn Sie **Manual** für die Uhr auswählen, stellen Sie das Datum und die Uhrzeit von Hand ein.

HINWEIS

- Bitte stellen Sie Datum und Uhrzeit ein. Wenn sie nicht eingestellt sind, funktionieren einige Funktionen möglicherweise nicht.

Einstellen der Lautstärke

Um die Lautstärke (0 bis 40) einzustellen, drücken Sie ▲ für höhere und ▼ für niedrigere Lautstärke.

Durch Halten von ▲ wird die Lautstärke kontinuierlich bis zum Pegel 15 gesteigert.



Sensordisplay-Bedienungen

Um Bedienungen auf dem Bildschirm auszuführen, können Sie berühren, berührt halten, wischen oder streichen, um einen Gegenstand zu wählen, das Displayeinstellung-Menü-Schirmbild aufrufen, die Seite umblättern usw.

● Berühren

Berühren Sie den Bildschirm sanft, um einen Gegenstand auf dem Bildschirm zu wählen.

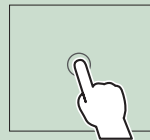

● Berührt halten

Berühren Sie den Bildschirm und lassen Sie Ihren Finger an der gleichen Stelle, bis die Anzeige wechselt oder eine Meldung angezeigt wird.

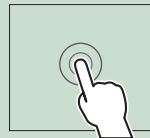

● Wischen

Ziehen Sie Ihren Fingers nach links oder rechts auf dem Bildschirm entlang, um die Seite zu wechseln.



Sie können durch die Listenansicht scrollen, indem Sie sie mit dem Finger nach oben/unten streichen.

● Streichen

Ziehen Sie Ihren Fingers nach oben oder unten auf dem Bildschirm entlang, um das Schirmbild weiterzublätern.

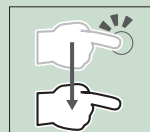

HOME-Bildschirm Beschreibungen

Die meisten Funktionen lassen sich über den HOME-Bildschirm ausführen.



- 1** • Zeigt den Steuerungsbildschirm der aktuellen Quelle an.
- 2** • Aktuelle Quelle Information
- 3** • Zeigt den Quellenauswahlbildschirm an. **(S.10)**
- 4** • Shortcut Wiedergabequelle-Symbole **(S.10)**
- 5** • Zeigt den Freisprechbildschirm an. **(S.34)**
• Beim Anschließen als Apple CarPlay oder Android Auto funktioniert es als ein in Apple CarPlay oder Android Auto zur Verfügung gestelltes Telefon.

Quellenauswahlbildschirm-Beschreibungen

Sie können alle Wiedergabequellen und Optionen auf dem Quellenauswahl-Bildschirm anzeigen.



- 1** • Ändert die Wiedergabequelle. Siehe Wiedergabequellen, **Auswahl der Wiedergabequelle (S.10)**.
- 2** • Kehrt zurück zum vorherigen Bildschirm.
- 3** • Zeigt den Einstellungs-Menü-Bildschirm an. **(S.40)**

Den HOME-Bildschirm aufrufen

1 Drücken Sie die Taste HOME.

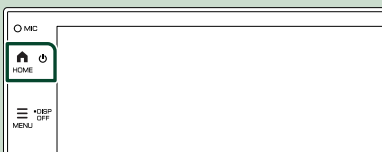



- Der HOME-Bildschirm erscheint.

Auswahl der Wiedergabequelle

1 Berühren Sie auf dem HOME-Bildschirm.

In diesem Bildschirm können Sie die folgenden Quellen und Funktionen auswählen.

	• Schaltet auf die digitale Radiosendung um. (S.26)
	• Wechselt zum Apple CarPlay-Bildschirm des angeschlossenen iPhone. (S.13)
	• Wechselt zum Android-Auto-Bildschirm des angeschlossenen Android-Smartphones. (S.15)
	• Zeigt den Freisprechbildschirm an. (S.34) Wenn weder Apple CarPlay, Android Auto noch ein Bluetooth-Telefon mit Freisprecheinrichtung angeschlossen ist, wird die Meldung „ Disconnected “ auf dem TEL-Bildschirm angezeigt. Beim Anschließen als Apple CarPlay oder Android Auto funktioniert es als ein in Apple CarPlay oder Android Auto zur Verfügung gestelltes Telefon.
	• Wechselt zum Wireless-Mirroring-Bildschirm des angeschlossenen iPhones bzw. Android-Smartphones. (S.16, S.18) Das iPhone bzw. Android-Smartphone muss mit installierter App „MirrorAPP+™“ angeschlossen werden.
	• Schaltet auf Radio um. (S.23)
	• Spielt einen Bluetooth-Audioplayer ab. (S.33)
	• Spielt Dateien auf einem USB-Gerät ab. (S.20)
	• Spielt Dateien auf einem iPhone ab. Wenn das iPhone über USB angeschlossen ist und die CarPlay-Funktion auf dem iPhone ausgeschaltet ist, wechselt die USB-Quelle zur iPhone-Quelle. Nur einige Funktionen der USB-Quelle können mit der iPhone-Quelle verwendet werden.
	• Zeigt den Gerätelistenbildschirm an. (S.32)
	• Schaltet das Gerät auf Standby. (S.10)

Wiedergabequelle auf dem HOME-Bildschirm auswählen



Die 4 auf dem Quelle-Auswahl-Bildschirm als große Symbole angezeigten Punkte werden auf dem HOME-Bildschirm gezeigt.

Sie können die in diesem Bereich angezeigten Punkte durch Anpassen des Quellenauswahlbildschirms ändern. **(S.11)**

Schalten Sie das Gerät auf Standby

1 Berühren Sie auf dem HOME-Bildschirm.

2 Berühren Sie **STANDBY**.

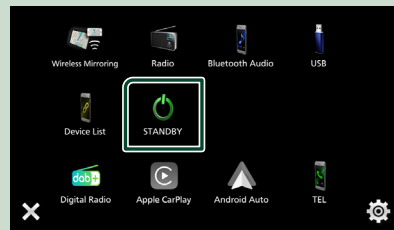

Passen Sie Verknüpfungstasten auf dem HOME-Bildschirm individuell an

Sie können die Anordnung der Symbole für Quellen beliebig ändern.

- 1 Berühren Sie  auf dem HOME-Bildschirm.
- 2 Drücken und halten Sie das Symbol, das Sie verschieben möchten, um zum Anpassungsmodus zu wechseln.
- 3 Ziehen Sie es an die gewünschte Stelle.



Quellsteuerungsbildschirm-Beschreibungen



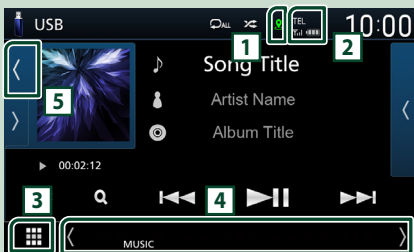

Es gibt eine Reihe von Funktionen, die von praktisch jedem Bildschirm aus aufgerufen werden können.

Anzeigen



Untermenü



- 1 
 - : Die GPS-Antenne ist angeschlossen und das GPS-Signal wird empfangen.
 - : Die GPS-Antenne ist angeschlossen, aber es wird kein GPS-Signal empfangen.
 - : Die GPS-Antenne ist nicht angeschlossen.

Die Farbe des unteren Kreises zeigt den Berechnungsstatus an. Der untere Kreis blinkt während der Messung in Rot und wechselt auf Grün, wenn die Messung abgeschlossen ist.





Angeschlossene Bluetooth-Geräte-Informationen.



3 Alle Quellsymbole

Zeigt alle Quellen an.

4 Zweiter Bildschirm

-  / : Der zweite Bildschirm wechselt mit jeder Berührung. Sie können auch den Zweiten Bildschirm wechseln, indem Sie auf dem Bildschirm nach links oder rechts wischen.
- Abkürzungs-Quellsymbole: Die Quelle wechselt zu derjenigen, die Sie mit einer Verknüpfung festgelegt haben. Beziehen Sie sich für die Verknüpfungseinstellung auf **Passen Sie Verknüpfungstasten auf dem HOME-Bildschirm individuell an (S.11)**.

• Untermenü

- : Funktion, wenn das Symbol berührt wird: Die erste Berührung verdunkelt den Bildschirm, die zweite, dritte und vierte Berührung verdunkeln den Bildschirm weiter und die fünfte Berührung stellt die ursprüngliche Helligkeit des Bildschirms wieder her.
- : Zeigt den Bildschirm des grafischen Equalizers an. (S.48)
- : Zeigt den APP-Bildschirm (Apple CarPlay/Android Auto) an. (S.13).

• Anzeigen: Zeigt die aktuelle Quellenbedingung und so weiter an.

- **MUTE**: Die Stummschaltfunktion ist aktiv.
- **LOUD**: Die Loudness-Funktion ist aktiviert.

5 Albumcover & Informationen

Sie können auswählen, ob ein Albumcover und die Titelinformationen oder nur die Titelinformationen mit mehr Details angezeigt werden.

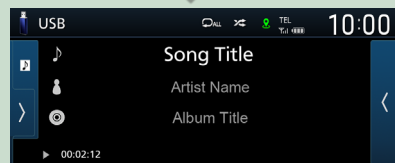
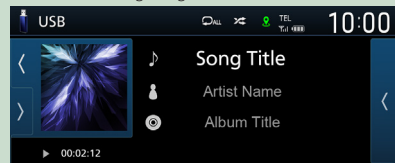

Popup-Menü

1 Drücken Sie die Taste **MENU**.



➤ Das Popup-Menü erscheint.

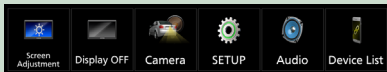

Der Inhalt des Menüs ist wie folgt.

	• Zeigt den BildschirmEinstellungsbildschirm an. (S.40)
	• Schaltet die Anzeige aus. (S.12)
	• Zeigt die Kameraansicht an. (S.38)
	• Zeigt den Einstellungs-Menü-Bildschirm an. (S.40)
	• Zeigt den Audiosteuerungsmenü-Bildschirm an. (S.46)
	• Zeigt den Gerätelistenbildschirm an. (S.32)

Schalten Sie den Bildschirm aus

1 Wählen Sie aus dem Popup-Menü aus.

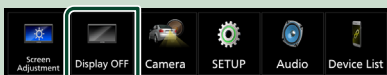

● Um den Bildschirm einzuschalten

1 Berühren Sie das Display.

Bildschirm-Liste

Die meisten Bildschirm-Listen haben einige gemeinsame Funktionstasten.

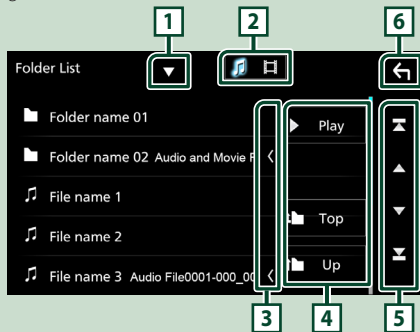

1 Zeigt das Listentyp-Wahlfenster an.

2 Zeigt die Musik/Film-Dateienliste an.

3 **Text scrollen**
Scrollt die Textanzeige.

4 **Play** usw.

Tasten mit unterschiedlichen Funktionen werden hier angezeigt.

- **Play**: Spielt alle Titel im Ordner mit dem aktuellen Titel ab.
- **Up** / **Top**: Springt in die obere Hierarchie.

5 / / **Seite scrollen**

Sie können die Seite ändern, um mehr Elemente anzuzeigen, indem Sie auf drücken.

- / : Zeigt die oberste oder unterste Seite an.

6 **Rückkehr**

Keht zurück zum vorherigen Bildschirm.

HINWEIS

- Die Tasten, die im Listenbildschirm nicht betätigt werden können, werden nicht angezeigt.

APPS

Apple CarPlay-Betrieb

Apple CarPlay ist ein intelligenterer, sichererer Weg, Ihr iPhone im Auto zu verwenden. Apple CarPlay nimmt die Dinge, die Sie mit dem iPhone tun möchten und zeigt sie auf dem Bildschirm des Produkts an. Sie können während der Fahrt vom iPhone Weganweisungen erhalten, Anrufe tätigen, Mitteilungen senden und empfangen und Musik hören. Sie können auch die Siri-Sprachsteuerung nutzen, um das iPhone leichter zu bedienen.

Für Einzelheiten zu Apple CarPlay besuchen Sie <https://www.apple.com/ios/carplay/>.

HINWEIS

- Wenn Ihr iPhone nicht wie gewünscht funktioniert, versuchen Sie, es durch Aus- und Wiedereinschalten neu zu starten.

Geeignete iPhone-Geräte

Sie können Apple CarPlay mit den folgenden iPhone-Modellen verwenden.

- iPhone 15 Pro Max
- iPhone 15 Pro
- iPhone 15 Plus
- iPhone 15
- iPhone 14 Pro Max
- iPhone 14 Pro
- iPhone 14 Plus
- iPhone 14
- iPhone 13 Pro Max
- iPhone 13 Pro
- iPhone 13
- iPhone 13 mini
- iPhone 12 Pro Max
- iPhone 12 Pro
- iPhone 12
- iPhone 12 mini
- iPhone SE (2nd generation)
- iPhone 11 Pro Max
- iPhone 11 Pro
- iPhone 11
- iPhone XS Max
- iPhone XS
- iPhone XR
- iPhone X
- iPhone 8 Plus
- iPhone 8
- iPhone 7 Plus
- iPhone 7
- iPhone SE
- iPhone 6s Plus
- iPhone 6s

Vorbereitung

Kabelgebundene Verbindung

- 1 **Schließen Sie Ihr iPhone mit einem USB-Kabel an, das zum Steckverbinder passt. (S.59)**
- 2 **Entsperren Sie Ihr iPhone.**

HINWEIS

- Verwenden Sie je nach dem Steckverbinder des iPhones ein original Apple Lightning-USB-Kabel oder USB-IF-zertifiziertes USB-C® auf USB-A-USB-Kabel.
Wenn Sie ein nicht zertifiziertes Kabel verwenden, funktioniert es möglicherweise nicht richtig.

Kabellose Verbindung

Sie können das in **Device List** registrierte iPhone auswählen und es als Apple-CarPlay-Gerät verwenden. Sehen Sie unter **Registrieren des Bluetooth-Geräts (S.31)** und **Das angeschlossene Gerät wechseln (S.32)** nach.

HINWEIS

- Schalten Sie die Bluetooth- und WLAN-Funktion eines iPhones ein.
- Wenn zwei oder mehr iPhones registriert sind, wählen Sie das als **Apple CarPlay** - Quelle gewünschte iPhone aus. Siehe **Das angeschlossene Gerät wechseln (S.32)**.
- Für die drahtlose Verwendung von Apple CarPlay muss die GPS-Antenne angeschlossen sein.
- Wenn die WLAN-Verbindung nicht mehr verfügbar ist, wird der HOME-Bildschirm angezeigt.
- Sie können Apple CarPlay nicht verwenden, wenn die Funktion durch die Bedienung des iPhones in den Funktionseinstellungen deaktiviert wurde.

1 Betriebstasten und verfügbare Apps auf dem Startbildschirm von Apple CarPlay

Sie können die Apps des angeschlossenen iPhones nutzen.

Die angezeigten Elemente und die auf dem Bildschirm genutzte Sprache unterscheiden sich je nach den angeschlossenen Geräten.

Um den Apple-CarPlay-Modus aufzurufen, berühren Sie das Symbol **Apple CarPlay** im Quellenauswahlbildschirm. **(S.10)**

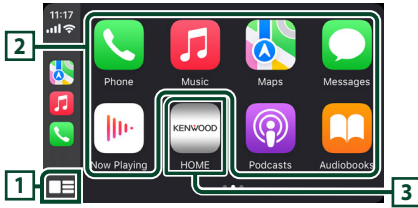

1 *

- Zeigt den Startbildschirm von Apple CarPlay an.
- Zum Aktivieren von Siri gedrückt halten.

2 Anwendungstasten

Startet die Anwendung.

3 HOME

Schließt den Apple CarPlay-Bildschirm und zeigt den Home-Bildschirm an.

* Das Symboldesign kann sich je nach iOS-Version ändern.

Zum Verlassen des Apple CarPlay-Bildschirms

1 Drücken Sie die Taste **HOME**.

1 Nutzung von Siri

Sie können Siri aktivieren.

1 Drücken Sie die Taste **VOICE**.



2 Sprechen Sie mit Siri.

1 Schalten Sie auf den Apple CarPlay-Bildschirm um, während Sie eine andere Quelle hören

1 Drücken Sie die Taste **HOME**.

> Der HOME-Bildschirm erscheint.

2 Berühren Sie **Apple CarPlay**.



HINWEIS

- Wenn der Apple-CarPlay-Bildschirm angezeigt wird, während Sie den Ton von einer anderen Quelle hören, und Sie eine App bedienen, die den Ton über Apple CarPlay wiedergibt, wechselt die Quelle zu Apple CarPlay.

Android-Auto™-Betrieb

Mit Android Auto können Sie die Funktionen Ihres Android-Smartphones nutzen, die während der Fahrt geeignet sind. Sie können während der Fahrt ganz einfach auf die Streckenführung zugreifen, Anrufe tätigen, Musik hören und auf praktische Funktionen auf dem Android-Smartphone zugreifen.

Für Einzelheiten zu Apple CarPlay besuchen Sie <https://www.android.com/auto/> und <https://support.google.com/androidauto>.

HINWEIS

- Wenn Ihr Android-Smartphone nicht wie gewünscht funktioniert, versuchen Sie, es durch Aus- und Wiedereinschalten neu zu starten.

Geeignete Android-Smartphones

Sie können Android Auto mit Android-Smartphones der Android-Version 8.0 oder aktueller verwenden.

HINWEIS

- Android Auto ist möglicherweise nicht auf allen Geräten und nicht in allen Ländern und Regionen verfügbar.
- Die kompatiblen Android-Versionen können ohne vorherige Ankündigung geändert werden.

Vorbereitung

Kabelgebundene Verbindung

1 Schließen Sie ein Android-Smartphone über den USB-Anschluss an. (S.59)

Schließen Sie das Android-Smartphone über Bluetooth an, um die Freisprechfunktion zu nutzen.

2 Entsperren Sie Ihr Android-Smartphone.

Kabellose Verbindung

Sie können das in **Device List** registrierte Android-Smartphone auswählen und es als Android-Auto-Gerät verwenden. Sehen Sie unter **Registrieren des Bluetooth-Geräts (S.31)** und **Das angeschlossene Gerät wechseln (S.32)** nach.

HINWEIS

- Schalten Sie die Bluetooth- und WLAN-Funktion eines Android-Smartphones ein.
- Wenn zwei oder mehr Android-Smartphones registriert sind, wählen Sie das als Android-Auto-Quelle gewünschte Android-Smartphone aus. Siehe **Das angeschlossene Gerät wechseln (S.32)**.
- Wenn die WLAN-Verbindung nicht mehr verfügbar ist, wird der HOME-Bildschirm angezeigt.

Betriebstasten und verfügbare Apps auf dem Android Auto-Bildschirm

Sie können die Vorgänge der Apps des angeschlossenen Android-Smartphones durchführen.

Die auf dem Bildschirm angezeigten Elemente unterscheiden sich je nach dem angeschlossenen Android-Smartphone.

Um den Android-Auto-Modus aufzurufen, berühren Sie das Symbol **Android Auto** auf dem Quellenauswahl-Bildschirm. (S.10)

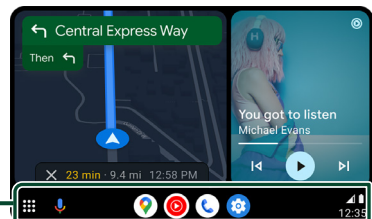

1 Anwendungs-/Informationstasten

Startet die Anwendung oder zeigt Informationen an.

Schließen des Android Auto-Bildschirms

1 Drücken Sie die Taste **HOME**.

Nutzen der Sprachsteuerung

1 Drücken Sie die Taste **VOICE**.



2 Beginnen Sie zu sprechen.

Abbrechen

1 Drücken Sie die Taste **VOICE**.

■ Schalten Sie auf den Android Auto-Bildschirm um, während Sie eine andere Quelle hören

- 1 Drücken Sie die Taste **HOME**.
➤ Der HOME-Bildschirm erscheint.
- 2 Berühren Sie **Android Auto**.



HINWEIS

- Wenn der Android-Auto-Bildschirm angezeigt wird, während Sie den Ton von einer anderen Quelle hören, und Sie eine App bedienen, die Ton über Android Auto wiedergibt, wechselt die Quelle zu Android Auto.

Wireless-Mirroring-Vorgang für das iPhone

Sie können die App auf dem Gerät anzeigen und steuern, wenn Ihr iPhone über Bluetooth verbunden ist.

Um Wireless Mirroring zu nutzen, folgen Sie den Anweisungen auf Ihrem iPhone.

HINWEIS

- Wenn Sie Wireless Mirroring verwenden, parken Sie das Fahrzeug an einem sicheren Ort. Während der Fahrt wird der iPhone-Bildschirm nicht auf dem Display dieses Geräts angezeigt.
- Einige Inhalte und Anwendungen werden aus Urheberrechtsgründen möglicherweise nicht angezeigt oder es wird kein Ton ausgegeben.
- Wenn Ihr iPhone nicht wie gewünscht funktioniert, versuchen Sie, es durch Aus- und Wiedereinschalten neu zu starten.

■ Vorbereitung



1 Laden Sie die Mirroring-App aus dem App-Store herunter.

Installieren Sie die neueste Version der Mirroring-Anwendung „MirrorAPP+“ auf Ihrem iPhone.

HINWEIS

- Gehen Sie auf die MirrorAPP+-Website im App-Store, um die Kompatibilität zu überprüfen.
- Diese Anwendung wird nicht von JVCKENWOOD bereitgestellt.
JVCKENWOOD haftet nicht für Schäden, die dem Kunden in Verbindung mit der Nutzung der Anwendung entstehen, außer in Fällen, in denen solche Schäden durch vorsätzliches oder grob fahrlässiges Fehlverhalten von JVCKENWOOD verursacht werden.

■ Anschluss eines iPhones

- 1 Drücken Sie die Taste **MENU**.
 > Das Pop-up-Menü erscheint.
- 2 Berühren Sie .
 > Der Gerätelistenbildschirm wird angezeigt.
- 3 Berühren Sie .
- 4 Starten Sie die **Mirroring-App** auf Ihrem iPhone.

Ihr iPhone stellt eine Verbindung mit dem WLAN des Geräts her.

Berühren **Screen Mirror**, um die Mirroring-App zu starten.

Berühren Sie **Start Broadcast**, um Ihren iPhone-Bildschirm zu übertragen.

Sie können den gleichen Bildschirminhalt auf dem iPhone und auf dem Bildschirm des Geräts anzeigen.

- 5 Sie können die **Spiegelfunktion jetzt nutzen**.

HINWEIS

- Wenn eine Werbeanzeige erscheint, berühren Sie **Close**, um sie zu schließen.
- Wenn Sie die Bildschirmorientierung des iPhones gesperrt haben, heben Sie die Sperre auf.

■ Spiegeln-Betrieb

- 1 Aktivieren Sie die **Mirroring-App** auf Ihrem iPhone und verbinden Sie es dann mit diesem Gerät.
- 2 Drücken Sie die Taste **HOME**.
- 3 Berühren Sie .
- 4 Berühren Sie **Wireless Mirroring**.

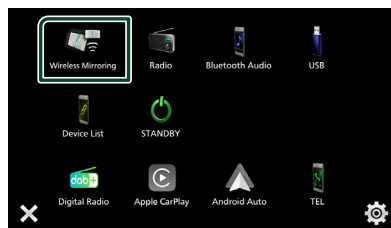

■ Bedientasten

- 1 Berühren Sie  unten links auf dem Bildschirm.

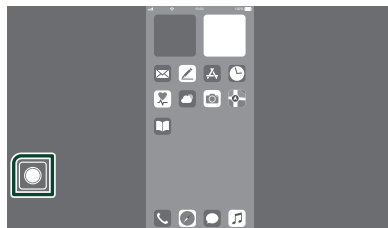

- > Das Bedienmenü erscheint.



- 1 

Zeigt den Startbildschirm des iPhones an.

- 2 

Zeigt den Multitasking-Bildschirm des iPhones an.

- 3 

Zeigt den Einstellungs-Menü-Bildschirm an.

Wireless-Mirroring-Vorgang für das Android-Smartphone

Sie können die App auf dem Gerät anzeigen und steuern, wenn Ihr Android-Smartphone über Bluetooth verbunden ist.

Um Wireless Mirroring zu nutzen, folgen Sie den Anweisungen auf Ihrem Android-Smartphone.

HINWEIS

- Wenn Sie Wireless Mirroring verwenden, parken Sie das Fahrzeug an einem sicheren Ort. Während der Fahrt wird der Bildschirm des Android-Smartphones nicht auf dem Display dieses Geräts angezeigt.
- Einige Inhalte und Anwendungen werden aus Urheberrechtsgründen möglicherweise nicht angezeigt oder es wird kein Ton ausgegeben.
- Wenn Ihr Android-Smartphone nicht wie gewünscht funktioniert, versuchen Sie, es durch Aus- und Wiedereinschalten neu zu starten.

Vorbereitung

1 Laden Sie die Spiegel-App von Google Play herunter.

Installieren Sie die neueste Version der Mirroring-Anwendung „MirrorAPP+“ auf Ihrem Android-Smartphone.

HINWEIS

- Gehen Sie auf die MirrorAPP+-Website in Google Play, um die Kompatibilität zu überprüfen.
 - Diese Anwendung wird nicht von JVCKENWOOD bereitgestellt.
- JVCKENWOOD haftet nicht für Schäden, die dem Kunden in Verbindung mit der Nutzung der Anwendung entstehen, außer in Fällen, in denen solche Schäden durch vorsätzliches oder grob fahrlässiges Fehlverhalten von JVCKENWOOD verursacht werden.

Verbinden eines Android-Smartphones

- 1 Drücken Sie die Taste **MENU**.
➤ Das Popup-Menü erscheint.
- 2 Berühren Sie .
➤ Der Gerätelistenbildschirm wird angezeigt.
- 3 Berühren Sie .
- 4 Starten Sie die Mirroring-App auf Ihrem Android-Smartphone und scannen Sie den QR-Code mit der App.
Ihr Android-Smartphone stellt eine Verbindung mit dem WLAN des Geräts her. Tippen Sie auf **Start now**, um Ihren Android-Bildschirm zu übertragen.
- 5 Sie können die Spiegelfunktion jetzt nutzen.

HINWEIS

- Wenn eine Werbeanzeige erscheint, berühren Sie **Close**, um sie zu schließen.

SpiegelIn-Betrieb

- 1 Aktivieren Sie die Mirroring-App auf Ihrem Android-Smartphone und verbinden Sie es dann mit diesem Gerät.
- 2 Drücken Sie die Taste **HOME**.
- 3 Berühren Sie .
- 4 Berühren Sie **Wireless Mirroring**.

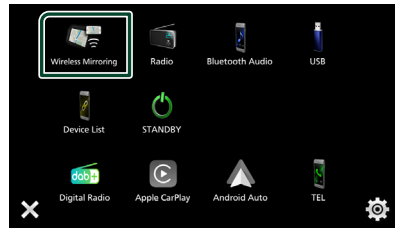

- Wenn die Werbung in der App beendet ist, können Sie den Bildschirminhalt des Android-Smartphones auf dem Bildschirm des Geräts anzeigen.

Bedientasten

- 1 Berühren Sie  unten links auf dem Bildschirm.

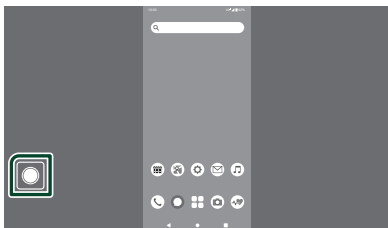

- Das Bedienmenü erscheint.



- 1 

Funktioniert genauso wie die Zurück-Taste auf dem Android-Smartphone.

- 2 

Funktioniert genauso wie die Home-Taste auf dem Android-Smartphone.

- 3 

Funktioniert genauso wie die App-Übersichtstaste auf dem Android-Smartphone.

- 4 

Zeigt den Einstellungs-Menü-Bildschirm an.

- 5 

Dreht den Bildschirm automatisch so, dass er mit der Ausrichtung Ihres Smartphones übereinstimmt.

- 6 

Zeigt den Bildschirm unabhängig von der Ausrichtung des Smartphones im Hochformat an.

- 7 

Zeigt den Bildschirm unabhängig von der Ausrichtung des Smartphones im Querformat an.

USB

Anschluss eines USB-Geräts

- 1 Schließen Sie das USB-Gerät mit dem USB-Kabel an. (S.57)

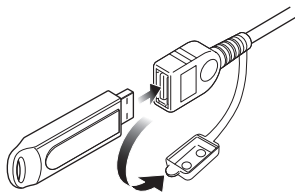

- 2 Drücken Sie die Taste **HOME**.
- 3 Berühren Sie **[App-Symbol]**.
- 4 Berühren Sie **USB**. (S.10)

Trennen Sie das USB-Gerät

- 1 Drücken Sie die Taste **HOME**.
- 2 Berühren Sie **[App-Symbol]**.
- 3 Berühren Sie eine andere Quelle als **USB**.
- 4 Trennen Sie das USB-Gerät ab.

Verwendbare USB-Geräte

Sie können ein USB-Gerät mit Massenspeicher mit diesem Gerät verwenden.

In diesem Handbuch wird der Begriff „USB device“ für Flash-Speichergeräte verwendet.

Wissenswertes über das Dateisystem

Eines der nachfolgenden Dateisysteme sollte verwendet werden.

- FAT16
- FAT32
- exFAT
- NTFS

HINWEIS

- Bringen Sie das USB-Gerät an einer Stelle an, die einer sicheren Fahrweise nicht hinderlich ist.
- Sie können kein USB-Gerät über einen USB-Hub und einen Mehrfach-Kartenleser anschließen.
- Erstellen Sie Sicherheitskopien der Audiodateien, die in diesem Gerät verwendet werden. Je nach Betriebsbedingungen des USB-Geräts kann es sein, dass diese Dateien gelöscht werden. Für Schäden durch gelöschte Speicherdaten wird keine Haftung übernommen.

USB-Grundfunktionen

Die meisten Funktionen lassen sich über den Quellensteuerungsbildschirm und den Wiedergabebildschirm bedienen.

Steuerungsbildschirm



Öffnen Sie das Diskfach

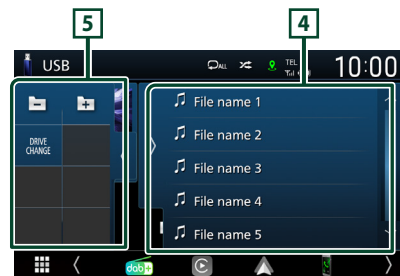



1 Artwork/Wiedergabemodus-Anzeige/Wiedergabezeit

Die Hülle der aktuell abgespielten Datei wird angezeigt.

- Durch Berühren von **[Album-Cover]** können Sie den Albumcoverbereich ausblenden/einblenden.
- **[Wiedergabe]**, **[Schnellvorlauf]** usw.: Aktuelle Wiedergabemodus-Anzeige
Die Bedeutungen der einzelnen Icons lauten wie folgt;
 - ▶ (Wiedergabe), ▶▶ (Schnellvorlauf), ◀◀ (Schnellrücklauf), || (Pause).

2 [Wiederholungsmodus-Icon] / [Wiedergabemodus-Icon]



- **[Wiederholungsmodus-Icon]**: Wiederholt den aktuellen Titel/Ordner. Jedes Mal, wenn Sie die Taste berühren, schaltet der Wiederholungsmodus in die folgende Reihenfolge um.
Datei wiederholen (**[Datei-Icon]**), Ordner wiederholen (**[Ordner-Icon]**), Alle wiederholen (**[Alle-Icon]**)

-  : Spielt alle Titel im aktuellen Ordner in zufälliger Reihenfolge ab. Jedes Mal, wenn Sie die Taste berühren, schaltet der Zufallsmodus in die folgende Reihenfolge um.
Datei zufällig () , Zufällig aus ()



3 Titelinformation



Zeigt die Information zur aktuellen Datei an. Es werden nur ein Dateiname und ein Ordnernamen angezeigt, wenn keine Tag-Informationen vorhanden sind.

4 Inhaltsliste







Berühren Sie  auf der rechten Seite des Bildschirms, um die Inhaltsliste anzuzeigen. Berühren Sie  , um die Liste zu schließen. Zeigt die Wiedergabeliste an. Wenn Sie einen Titel/Dateinamen in der Liste antippen, beginnt die Wiedergabe.

5 Funktionspanel

Berühren Sie  auf der linken Seite des Bildschirms, um das Funktionspanel anzuzeigen. Berühren Sie  , um das Panel zu schließen.

-   : Durchsucht den vorigen/nächsten Ordner.
- **DRIVE CHANGE** : Wechselt zwischen den Partitionen eines USB-Speicherlaufwerks, das in mehrere Partitionen (bis zu 2 Laufwerke) fragmentiert wurde.
- **ASPECT** (nur während der Videowiedergabe): Bildschirmmodus auswählen.
 - Full** : Ändert das Bildformat des Videos und zeigt es als Vollbild auf dem Bildschirm an.
 - Normal** : Anzeige im Verhältnis 4:3.
 - Auto** : Zeigt das Video als Vollbild vertikal oder horizontal ohne Verhältnisänderung an.

6 Bedientasten

-  : Durchsucht Titel/Datei. Weitere Details zu den Suchfunktionen finden Sie unter **Suchfunktionen (S.22)**.
-   : Antippen, um vorige/nächste Datei zu suchen. Für schnellen Vorlauf oder schnellen Rücklauf anhaltend drücken.
-   : Wiedergabe oder Pause.
-   : Berühren, um stummzuschalten oder die Stummschaltung aufzuheben.

7 Anzeigepunkte

- **VIDEO** : Identifiziert eine Videodatei.
- **MUSIC** : Identifiziert eine Musikdatei.

8 Ausblenden (nur Videodatei)

Berühren, um die Bedientasten auszublenden.

Videobildschirm



9 Suche Dateibereich (nur Videodatei)

Berühren Sie, um die nächste/vorherige Datei zu suchen.

10 Tastenanzeigebereich (nur Videodatei)

Berühren Sie, um den Steuerungsbildschirm anzuzeigen.

Suchfunktionen

Sie können Musik- oder Videodateien durch die folgende Bedienung suchen.

1 Berühren Sie .

2 Berühren Sie .



3 Wählen Sie den Listentyp.



HINWEIS

- Zur Bedienung im Listenbildschirm siehe **Bildschirm-Liste (S.12)**.

Kategoriesuche

Sie können eine Datei suchen, indem Sie eine Kategorie wählen.

1 Berühren Sie **Category List.**

2 Wählen Sie aus, ob Sie nach Audiodateien  suchen möchten.

3 Berühren Sie die gewünschte Kategorie.

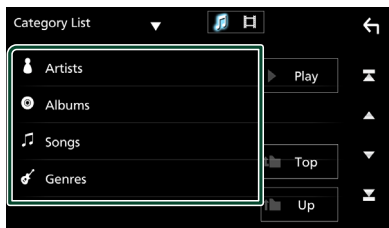

► Die Ihrer Auswahl entsprechende Liste erscheint.

4 Antippen, um gewünschtes Element der Liste auszuwählen. Wiederholen Sie diesen Schritt, bis Sie die gewünschte Datei gefunden haben.

Linksuche (nur Audiodatei)

Sie können den aktuellen Titel verwenden, um eine Datei desselben Interpreten/Albums/Genres zu suchen.

1 Berühren Sie **Link Search.**

2 Berühren Sie den gewünschten Tag-Typ. Sie können aus dem Interpreten, Album und Genre auswählen.

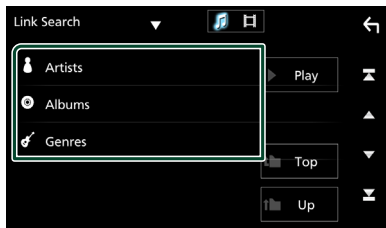

► Die Ihrer Auswahl entsprechende Liste erscheint.



3 Gewünschtes Element der Liste drücken.

Ordnersuche

Sie können eine Datei nach Hierarchie suchen.

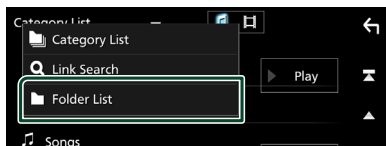
1 Berühren Sie **Folder List.**



2 Wählen Sie aus, ob Sie Audiodateien  oder Videodateien  suchen möchten.

3 Drücken Sie auf den gewünschten Ordner.



Berühren Sie einen Ordner, um den Ordnerinhalt anzuzeigen.

4 Antippen, um gewünschtes Element der Liste auszuwählen. Wiederholen Sie diesen Schritt, bis Sie die gewünschte Datei gefunden haben.

Radio

Radio-Grundfunktionen

Die wichtigsten Funktionen lassen sich vom Quellensteuerungsbildschirm bedienen.

Um die Radioquelle aufzurufen, berühren Sie das Symbol **Radio** auf dem Quellenauswahl-Bildschirm. (S.10)

Steuerungsbildschirm



Öffnen Sie das Diskfach



1 Informationsanzeige

Zeigt die Information zum aktuellen Sender an: Frequenz

Berühren von ermöglicht das Umschalten zwischen Inhalt A und Inhalt B.

- Inhalt A: PS-Name, Radiotext, PTY-Genre
- Inhalt B: Radiotext Plus, Titel, Interpret

Preset#: Voreinstellungsnummer

2 Suchmodus

Schaltet den Suchmodus in der folgenden Reihenfolge um; **AUTO1**, **AUTO2**, **MANUAL**.

- **AUTO1**: Stellt automatisch einen Sender mit gutem Empfang ein.
- **AUTO2**: Stellt einen Sender nach dem anderen aus dem Speicher ein.
- **MANUAL**: Schaltet manuell zur nächsten Frequenz um.

3 Bedientasten

- : Schaltet auf einen Sender. Die Methode zum Umschalten der Frequenz kann geändert werden (siehe 2 in der Tabelle).
- : Berühren, um stummzuschalten oder die Stummschaltung aufzuheben.

4 Presetliste

- Berühren Sie auf der rechten Seite des Bildschirms zweimal, um die Voreinstellungsliste anzuzeigen. Berühren Sie , um die Liste zu schließen.
- Ruft den gespeicherten Sender auf.
- Wenn Sie die Taste 2 Sekunden lang gedrückt halten, wird der gerade empfangene Sender gespeichert.

5 Funktionspanel

Tippen Sie auf die linke Seite des Bildschirms, um das Funktionspanel anzuzeigen. Tippen Sie erneut, um das Panel zu schließen.

- **TI** (nur FM): Schaltet den Verkehrsnachrichtenmodus ein. Weitere Details finden Sie unter **Verkehrsnachrichten** (S.25).
- **SETUP** (nur FM): Zeigt den Tuner-SETUP-Bildschirm an. Weitere Details finden Sie unter **Radioeinrichtung** (S.25).
- **PTY** (nur FM): Sucht ein Programm mit der Einstellung Programmsparte. Nähere Einzelheiten siehe **Suchen nach Programmart** (S.24).
- **AME**: Stellt Sender automatisch vorab ein. Weitere Details finden Sie unter **Automatische Programmspeicherung** (S.24).
- **MONO** (nur FM): Schaltet auf Mono-Empfang.
- **LO.S** (nur FM): Schaltet die lokale Suchfunktion ein oder aus.

6 FM AM

Schaltet das Band um.

7 Anzeigepunkte

- **ST**: Ein Stereo-Radiosignal wird empfangen.
- **MONO**: Die erzwungene Mono-Funktion ist aktiviert.
- **TI**: Zeigt dem Empfangsstatus von Verkehrsdurchsagen an.
 - weiß: TP wird empfangen.
 - orange: TP wird nicht empfangen.
- **LOS**: Die lokale Suchfunktion ist aktiviert.
- **AF**: Die AF-Suchfunktion ist aktiviert.

Radio

- **RDS**: Zeigt den Status des Radio-Data-System-Senders an, wenn die AF-Funktion aktiviert ist.
 - weiß: Radio-Data-System wird empfangen.
 - orange: Radio-Data-System wird nicht empfangen.
- **EON**: Die Radio-Data-System-Station sendet EON (Verkehrsfunk).

Speicherfunktionen

Automatische Programmspeicherung

Sie können Sender mit gutem Empfang automatisch im Senderspeicher speichern.

- 1 Drücken Sie auf die gewünschte Frequenzbandtaste.



- 2 Berühren Sie **>** auf der linken Seite des Bildschirms. Berühren Sie **AME**.



- Ein Bestätigungsbildschirm wird angezeigt.

- 3 Berühren Sie **Yes**.

- Automatische Programmspeicherung startet.

Manuelle Speicherung

Sie können den aktuell empfangenen Sender speichern.

- 1 Wählen Sie den zu speichernden Sender.
- 2 Berühren Sie 2 Sekunden lang **FM#** (#: 1-24) oder **AM#** (#: 1-12) in der Voreinstellungsliste, je nachdem, wo Sie den Sender speichern möchten.

Funktionsauswahl

Voreinstellung auswählen

Sie können die gespeicherten Stationen auflisten und auswählen.

- 1 Berühren Sie **<** zweimal auf der rechten Seite des Bildschirms. Wählen Sie einen Sender aus der Liste aus.



Suchen nach Programmart (nur FM)

Beim FM-Hören können Sie auf eine Station schalten, die einen bestimmten Programmtyp ausstrahlt.

- 1 Berühren Sie **>** auf der linken Seite des Bildschirms. Berühren Sie **PTY**.

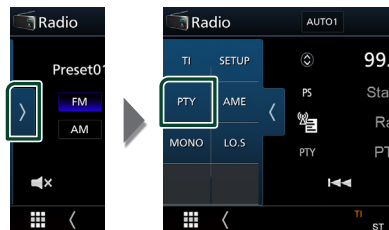

- Der PTY-Suche-Bildschirm erscheint.

- 2 Wählen Sie eine Programmsparte aus der Liste.

- 3 Berühren Sie **Search**.

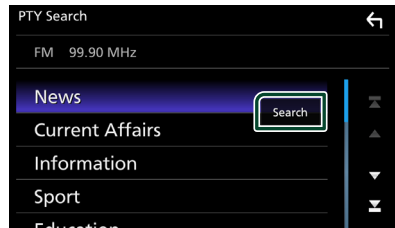

Sie können einen Sender aus der ausgewählten Programmsparte auswählen.

Verkehrsnachrichten (nur FM)

Sie können die Verkehrsnachrichten automatisch hören und sehen, sobald die Verkehrsmeldung startet. Diese Funktion erfordert allerdings ein Radiodatenystem (RDS) mit Verkehrsinformationen.

- 1 **Berühren Sie**  **auf der linken Seite des Bildschirms. Tippen Sie auf TI.**



- Verkehrsnachrichtenmodus ist eingestellt.

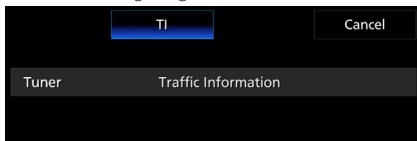

Wenn die Verkehrsmeldung startet

Der Verkehrsmeldungsbildschirm wird automatisch angezeigt.



Radioeinrichtung (nur FM)

Sie können tunerspezifische Parameter eingeben.

- 1 **Berühren Sie**  .
- 2 **Berühren Sie**  **auf der linken Seite des Bildschirms. Drücken Sie SETUP.**



- Der Radio-SETUP-Bildschirm wird angezeigt.

- 3 **Jedes Element wie folgt einstellen.**

■ AF

Bei schlechtem Empfang eines bestimmten Radiosenders wird automatisch zu einem Sender umgeschaltet, der dasselbe Programm über dasselbe Radio-Data-System-Netzwerk sendet. Werkseinstellung ist „ON“.

■ Regional

Stellt ein, ob bei Verwendung der „AF“-Funktion nur in der spezifischen Region auf die Station gewechselt werden soll.

Digitales Radio

Grundlegende Bedienung des Digitalradios

Die wichtigsten Funktionen lassen sich vom Quellensteuerungsbildschirm bedienen.

Um die Digitalradioquelle aufzurufen, berühren Sie das Symbol **Digital Radio** auf dem Quellenauswahl-Bildschirm. (S.10)

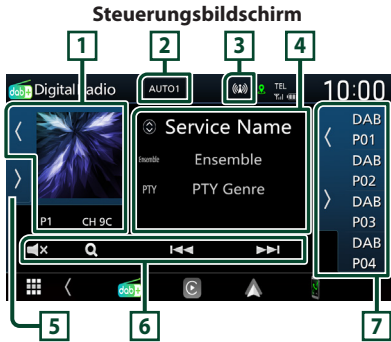

Öffnen Sie das Diskfach

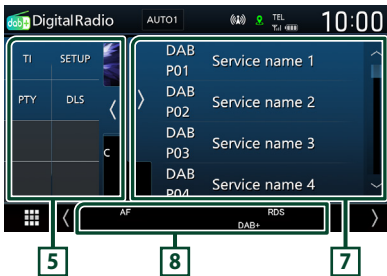

1 Album-Cover-Bereich

Hier werden etwaige im aktuellen Inhalt verfügbare Bilddaten angezeigt.

Durch Berühren von / können Sie den Albumcoverbereich ausblenden/einblenden.

P#: Voreinstellungsnummer

CH#: Kanalanzeige

2 Suchmodus

Schaltet den Suchmodus in der folgenden Reihenfolge um; **AUTO1**, **AUTO2**, **MANUAL**.

- **AUTO1**: Stellt automatisch ein Ensemble mit gutem Empfang ein.
- **AUTO2**: Stellt ein Ensemble nach dem anderen aus dem Speicher ein.
- **MANUAL**: Schaltet manuell zum nächsten Ensemble um.

3 Anzeige

Zeigt die empfangene Signalstärke an.

4 Informationsanzeige

Zeigt die Information zum aktuellen Sender an: Servicenamen

Berühren von ermöglicht das Umschalten zwischen Inhalt A, Inhalt B und Inhalt C.

- Inhalt A: Ensemblename, PTY-Genre
- Inhalt B: Liedtitel, Interpretenname, DLS
- Inhalt C: Aktuelle Wiedergabe, Nächstes Programm, Tonqualität

5 Funktionspanel

Tippen Sie auf die linke Seite des Bildschirms, um das Funktionspanel anzuzeigen. Tippen Sie erneut, um das Panel zu schließen.

- **TI**: Schaltet den Verkehrsnachrichtenmodus ein. Weitere Details finden Sie unter **Verkehrsnachrichten (S.28)**.
- **SETUP**: Zeigt den Digital-Radio-SETUP-Bildschirm an. Weitere Details finden Sie unter **Digitalradio-Setup (S.29)**.
- **PTY**: Sucht ein Programm mit der Einstellung Programmparte. Nähere Einzelheiten siehe **Suchen nach Programmparte (S.27)**.
- **DLS**: Zeigt den Bildschirm Textinformationen an.

6 Bedientasten

- : Zeigt den Servicelisten-Bildschirm an. Weitere Details zu den Suchfunktionen finden Sie unter **Service suchen (S.28)**.
- : Stellt ein Ensemble, einen Service und Komponente ein. Das Umschalten der Suchmethode kann geändert werden (siehe **2** in der Tabelle).
- : Berühren, um stummzuschalten oder die Stummschaltung aufzuheben.

7 Presetliste

- Durch Berühren von **</>** können Sie die Anzeigegröße ändern.
- Ruft die gespeicherten Services auf.
- Wenn für 2 Sekunden gedrückt wird, wird der aktuelle Service im Speicher gespeichert.

8 Anzeigepunkte

- **DAB+**: Das Gerät empfängt Digital Radio.
- **RDS**: Radio-Data-System wird empfangen.

Speichern von Diensten

Sie können den aktuell empfangenen Service speichern.

- 1 Wählen Sie den zu speichernden Service.
- 2 Berühren Sie **<** auf der rechten Seite des Bildschirms.

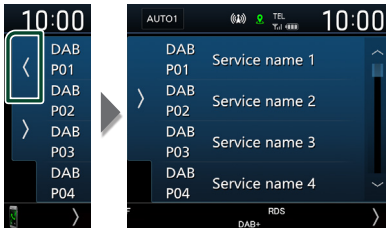

- 3 Berühren Sie den Servicennamen, in dem Sie den Sender speichern möchten, 2 Sekunden lang.

Funktionsauswahl

Suchen nach Programmparte

Beim Digitalradio-Hören können Sie auf einen Sender umschalten, der einen bestimmten Programmtyp ausstrahlt.

- 1 Berühren Sie **>** auf der linken Seite des Bildschirms.
Berühren Sie **PTY**.

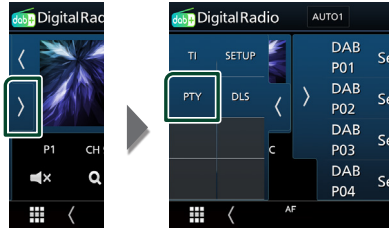

> Der PTY-Suche-Bildschirm erscheint.

- 2 Wählen Sie eine Programmparte aus der Liste.
- 3 Berühren Sie **Search**.

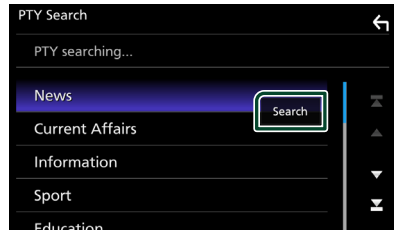

Sie können einen Sender aus der ausgewählten Programmparte auswählen.

Service suchen

Sie können einen Service aus einer Liste aller empfangener Service auswählen.

1 Berühren Sie Q.



2 Wählen Sie den gewünschten Inhalt aus der Liste.

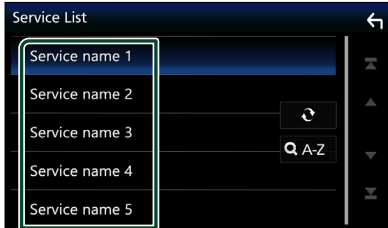

Gedrückt halten, um die aktuellste Serviceliste zu erhalten.

Q A-Z

Zeigt den Tastatur-Bildschirm an.

Springen Sie zum Buchstaben, den Sie eingegeben haben (alphabetische Suche).

Verkehrsnachrichten

Sie können die Verkehrsnachrichten automatisch hören und sehen, sobald die Verkehrsmeldung startet. Diese Funktion erfordert jedoch ein Digitalradio mit Verkehrsinformationen.

1 Berühren Sie auf der linken Seite des Bildschirms. Tippen Sie auf TI.

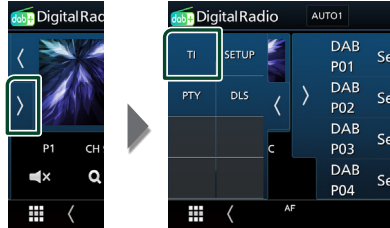

Verkehrsnachrichtenmodus ist eingestellt.

Wenn die Verkehrsmeldung startet

Der Verkehrsmeldungsbildschirm wird automatisch angezeigt.

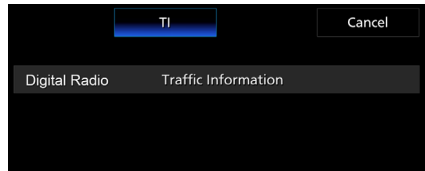

Digitalradio-Setup

Sie können bestimmte Digital-Radio-Parameter einstellen.

- 1 **Berühren Sie**  **auf der linken Seite des Bildschirms. Drücken Sie** **SETUP**.

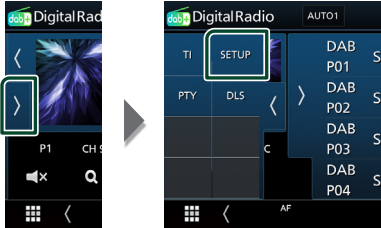

- Der Bildschirm Digital Radio SETUP wird angezeigt.

- 2 **Jedes Element wie folgt einstellen.**

■ Priority

Wenn beim Empfang über das Radiodatenystem der gleiche Dienst auch über Digital-Radio angeboten wird, wird automatisch auf Digital-Radio umgeschaltet. Falls der gleiche Dienst auch über das Radiodatenystem angeboten wird, wenn der Empfang eines über Digital-Radio angebotenen Dienstes schlecht geworden ist, wird automatisch auf das Radiodatenystem umgeschaltet.

■ Announcement Select

Schaltet auf den eingestellten Ansagedienst um. Weitere Details finden Sie unter **Ansageeinstellungen (S.29)**.

■ Related Service

Wenn Sie „ON“ auswählen, schaltet das Gerät zu einem verwandten Service (wenn vorhanden), wenn kein Digitalradio-Service Netzwerk verfügbar ist. Werkseinstellung ist „OFF“.

■ Antenna Power

Schaltet die Stromversorgung für die Digital-Radio-Antenne ein. Auf „ON“ einstellen, wenn die verwendete Digital-Radio-Antenne mit einem Antennenverstärker ausgestattet ist. Werkseinstellung ist „ON“.

■ Ansageeinstellungen

Wenn der Dienst, für den „ON“ ausgewählt wurde, startet, wird für den Empfang von jeder beliebigen Quelle auf Ansage umgeschaltet.

- 1 **Berühren Sie** **Announcement Select** im **Digitalradio-SETUP-Bildschirm**.
 - Der Bildschirm Announcement Select wird angezeigt.
- 2 **Drücken Sie zum Ein- oder Ausschalten auf die Einträge in der Ansageliste.**



HINWEIS

- Die während des Empfangs des Ansagedienstes eingestellte Lautstärke wird automatisch gespeichert. Das Gerät gibt bei darauffolgendem Empfang des Ansagedienstes die Ansagen automatisch in der gespeicherten Lautstärke wieder.

Bluetooth-Steuerung

Mit Bluetooth können zahlreiche Funktionen verwendet werden: etwa Audiodateien anhören, oder Anrufe ankommende/abgehende Telefonate führen.

Information zur Verwendung von Bluetooth®-Geräten



Bluetooth ist eine drahtlose Funkkommunikationstechnologie mit kurzer Reichweite für Mobilgeräte wie Handys, tragbare PCs und ähnliche Geräte.

Die Bluetooth-Geräte können ohne Kabel miteinander verbunden werden und untereinander kommunizieren.

HINWEIS

- Nehmen Sie beim Fahren keine komplizierten Bedienungen, wie Wählen von Nummern, Verwenden des Telefonbuchs usw. vor. Wenn Sie solche Bedienungen vornehmen möchten, stoppen Sie das Fahrzeug an einer sicheren Stelle.
- Manche Bluetooth-Geräte lassen sich möglicherweise je nach Bluetooth-Version des Geräts nicht an dieses Gerät anschließen.
- Dieses Gerät arbeitet u. U. bei bestimmten Bluetooth-Geräten nicht.
- Der Verbindungszustand kann sich je nach den Umständen ändern.
- Bei manchen Bluetooth-Geräten wird das Gerät abgetrennt, wenn die Einheit ausgeschaltet wird.

Wissenswertes über Mobiltelefon und Bluetooth-Audioplayer

Dieses Gerät entspricht den folgenden Bluetooth-Spezifikationen:

Version

Bluetooth Ver. 5.0

Profil

Mobiltelefon:

HFP (Hands Free Profile)

SPP (Serial Port Profile)

PBAP (Phonebook Access Profile)

Audioplayer :

A2DP (Advanced Audio Distribution Profile)

AVRCP (Audio/Video Remote Control Profile)

Soundcodec

SBC, AAC

HINWEIS

- Die Geräte mit Bluetooth-Unterstützung wurden gemäß den Vorschriften der Bluetooth SIG auf Konformität mit dem Bluetooth-Standard zertifiziert.
- Je nach Typ Ihres Mobiltelefons kann es trotzdem sein, dass diese Geräte nicht mit diesem kommunizieren können.

Registrieren des Bluetooth-Geräts

Bluetooth-Audioplayer bzw. Mobiltelefon müssen bei diesem Gerät registriert werden, um die Bluetooth-Funktion nutzen zu können. Sie können bis zu 7 Bluetooth-Geräte registrieren.

HINWEIS

- Bis zu 7 Bluetooth-Geräte können registriert werden. Wenn Sie versuchen, ein 8. Bluetooth-Gerät zu registrieren, wird das zuerst angeschlossene Bluetooth-Gerät gelöscht, damit das 8. Gerät registriert werden kann.

- 1 Schalten Sie die Bluetooth-Funktion an Ihrem Smartphone/Mobiltelefon ein.
- 2 Suchen Sie von Ihrem Smartphone/Mobiltelefon aus nach dem Gerät („DMX*****“).
- 3 Bedienen Sie Ihr Smartphone/Mobiltelefon entsprechend den angezeigten Mitteilungen.
 - Bestätigen Sie die Anfrage am Smartphone/Mobiltelefon.

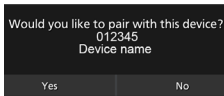

4 Berühren Sie Yes.

Wenn die Datenübertragung und Verbindung abgeschlossen wurden, erscheint das Bluetooth-Verbindungssymbol auf dem Bildschirm.

HINWEIS

- Sie können das Bluetooth-Gerät auch registrieren, indem Sie den Gerätelistenbildschirm  berühren.
- Der im Schritt 2 ausgewählte Gerätenamen kann geändert werden. Siehe **Gerätenamen für Bluetooth ändern (S.45)**.

Verbindungseinrichtung

- 1 Drücken Sie die Taste **MENU**.
 - Das Popup-Menü erscheint.

- 2 Berühren Sie .



- Der SETUP-Menübildschirm wird angezeigt.

- 3 Berühren Sie **Connection**.

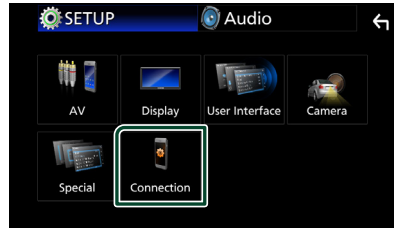





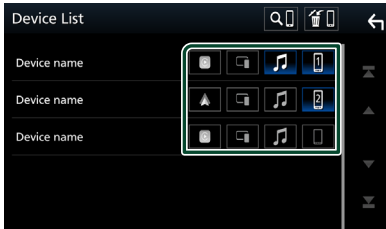

- Der Verbindungsbildschirm erscheint. Siehe nachfolgenden Abschnitt für jeweilige Einstellung.
- Das angeschlossene Gerät wechseln (**S.32**)

Das angeschlossene Gerät wechseln

Wählen Sie das gewünschte Gerät aus, wenn zwei oder mehr Bluetooth-Geräte registriert sind.

- 1 Berühren Sie **Device List** auf dem Verbindungseinrichtungsbildschirm.
- 2 Berühren Sie das Symbol des gewünschten Geräts.



- Das Funktionssymbol des angeschlossenen Geräts leuchtet auf.
- Bluetooth-Freisprechtelefon:  
 - Bluetooth-Audio: 
 - Apple CarPlay: 
 - Android Auto: 
 - Wireless Mirroring: 

HINWEIS

- Durch Berühren eines leuchtenden Funktionssymbols wird die Verbindung zum Gerät getrennt.
- Wenn Sie das Symbol für das Bluetooth-Telefon/ die Bluetooth-Audiofunktion berühren, während Sie mit Apple CarPlay/Android Auto verbunden sind, wird eine Bestätigungsmeldung zum Trennen der Verbindung angezeigt. Berühren Sie **Yes**, um die Geräte zu wechseln.
- Selbst wenn das Gerät mit Apple CarPlay oder Android Auto kompatibel ist, werden keine Symbole angezeigt, wenn:
 - Apple CarPlay auf der Seite des verbundenen Geräts deaktiviert ist.
 - Das verbundene Gerät nur kabelgebundenes Android Auto unterstützt.
- Sie können den Gerätelistenbildschirm schnell anzeigen, indem Sie im Pop-up-Menübildschirm das Symbol **Device List** berühren (S.12).

Löschen des registrierten Bluetooth-Geräts

- 1 Berühren Sie  auf dem Gerätelistenbildschirm.



- 2 Berühren Sie den zu löschenden Gerätenamen.



- Es erscheint eine Bestätigungsmeldung.

- 3 Berühren Sie **Yes**.

Wiedergabe mit einem Bluetooth-Audiogerät

Die meisten Funktionen lassen sich vom Quellensteuerungsbildschirm bedienen.

Um die Bluetooth-Quelle aufzurufen, berühren Sie das Symbol **Bluetooth Audio** auf dem Quellenauswahl-Bildschirm. (S.10)

Bluetooth-Grundfunktionen

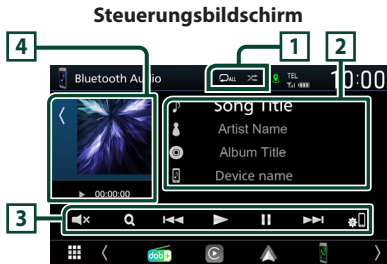

- : Wiederholt den aktuellen Titel/Ordner. Bei jeder Berührung der Taste wechselt der Wiederholungsmodus in der folgenden Reihenfolge: Datei wiederholen (), Ordner wiederholen (), Alle Titel wiederholen (), Alle wiederholen ().
- : Spielt alle Titel im aktuellen Ordner in zufälliger Reihenfolge ab. Jedes Mal, wenn Sie die Taste berühren, schaltet der Zufallsmodus in der folgenden Reihenfolge um: Alle zufällig (), Zufällig aus ().
- Die Funktionen und Anzeigen können je nach ihrer Verfügbarkeit auf dem angeschlossenen Gerät abweichen.

2 Informationsanzeige *

- Zeigt den Namen der Trackinformation an.
- Angeschlossener Gerätename.

3 Bedientasten *

- : Sucht die Datei. Siehe **Dateisuche (S.33)**.
- : Sucht vorigen/nächsten Inhalt. Für schnellen Vorlauf oder schnellen Rücklauf anhaltend drücken.
- : Wiedergabe.
- : Pause.
- : Berühren, um stummzuschalten oder die Stummuschaltung aufzuheben.
- : Zeigt den Gerätelistenbildschirm an. (S.32)

4 Wiedergabemodus-Anzeige/ Wiedergabezeit

- Durch Berühren von / können Sie den Albumcoverbereich ausblenden/einblenden.
- , : Aktuelle Wiedergabemodus-Anzeige. Die Bedeutungen der einzelnen Icons lauten wie folgt;
 - ▶ (Wiedergabe), ▶▶ (Schnellvorlauf), ◀◀ (Schnellrücklauf), || (Pause).

* Diese Elemente erscheinen nur, wenn der Audioplayer verbunden ist, der AVRCP-Profil unterstützt.

HINWEIS

- Sollten die Bedienungstasten nicht angezeigt werden, nehmen Sie den Player für die Bedienung.
- Je nachdem, welchen Typ Mobiltelefon bzw. Audioplayer sie einsetzen, lassen Audiodateien sich abspielen und steuern, ohne dass Textinformationen angezeigt werden.
- Wenn die Lautstärke zu niedrig ist, erhöhen Sie sie an Ihrem Mobiltelefon oder Audio-Player.

Dateisuche

- 1 Berühren Sie .
- 2 Berühren Sie die gewünschte Datei oder den Ordner.



Berühren Sie einen Ordner, um den Ordnerinhalt anzuzeigen.

- 3 Gewünschtes Element der Liste drücken.
 - ▶ Die Wiedergabe startet.

HINWEIS

- Zur Bedienung im Listenbildschirm siehe **Bildschirm-Liste (S.12)**.

Verwendung der Freisprecheinrichtung

Sie können die Telefonfunktionen nutzen, in dem Sie ein Bluetooth-Telefon an dieses Gerät anschließen.

HINWEIS

- Während Apple CarPlay oder Android Auto verbunden ist, kann die Bluetooth-Freisprechfunktion nicht verwendet werden. Nur die Freisprechfunktion von Apple CarPlay oder Android Auto ist verwendbar.

Einem Anruf durchführen

1 Berühren Sie .







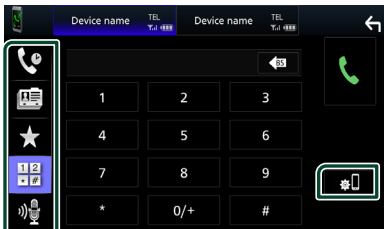

➤ Freisprech-Bildschirm wird angezeigt.

HINWEIS



- Wenn Ihr Mobiltelefon PBAP unterstützt, können Sie das Telefonbuch und die Anruflisten auf dem Touchpanel-Bildschirm anzeigen, wenn das Mobiltelefon angeschlossen wird.
 - Telefonbuch: bis zu 1000 Einträge
 - Bis zu 20 Einträge, inkl. getätigte Anrufe, empfangene Anrufe und verpasste Anrufe

2 Wählverfahren auswählen.



- : Anruf mittels Anruflisten tätigen
- : Einen Anruf mittels Telefonbuch tätigen
- : Anruf mittels gespeicherter Nummer tätigen
- : Einen Anruf durch Eingabe einer Telefonnummer tätigen
- : Spracherkennung (S.35)
- : Geräteliste

● Auswahl des zu verwendenden Geräts

Wenn zwei Geräte verbunden sind, berühren Sie   um das Telefon auszuwählen, das Sie verwenden möchten.

● Geräteliste

- 1) Berühren Sie .
Der Gerätelistenbildschirm wird angezeigt.

HINWEIS

- Die Statussymbole wie zum Beispiel Akku und Antenne werden für jedes verbundene Mobiltelefon angezeigt. Sie können sich von denen des Mobiltelefons unterscheiden.
- Durch Einstellen des privaten Modus am Mobiltelefon kann die freihändige Bedienung deaktiviert werden.

Anruf tätigen mittels Anruflisten

- 1 Berühren Sie .
- 2 Wählen Sie die Telefonnummer von der Liste.

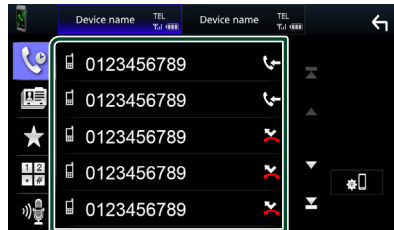

Anruf durch Eingabe einer Telefonnummer

- 1 Berühren Sie .
- 2 Geben Sie eine Telefonnummer mittels Zifferntasten ein.

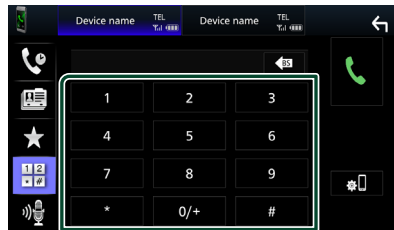

- 3 Berühren Sie .

Anruf tätigen mittels Speichernummer

- 1 Berühren Sie .
- 2 Berühren Sie den Namen oder die Telefonnummer.

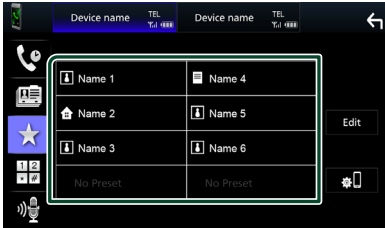

Anruf tätigen mittels Telefonbuch

- 1 Berühren Sie .
- 2 Wählen Sie die Person, die Sie anrufen möchten, aus der Liste aus.

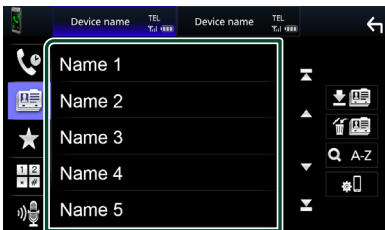

- 3 Wählen Sie die Telefonnummer von der Liste.



HINWEIS

- Wenn kein Telefonbuch heruntergeladen wurde, wird durch Berühren von **Download Phonebook Now** das Herunterladen des Telefonbuchs gestartet.

Spracherkennung

Sie haben Zugriff auf die Spracherkennungsfunktion des an dieses Gerät angeschlossenen Handys. Sie können das Telefonbuch des Handys sprachgesteuert durchsuchen. (Die Funktionalität ist vom jeweiligen Handy abhängig.)

- 1 Drücken Sie die Taste **VOICE**.



- Der Bildschirm Voice Recognition (Spracherkennung) erscheint.

- 2 Beginnen Sie zu sprechen.

HINWEIS

- Sie können die Spracherkennungsfunktion durch Berühren von  im Freisprechbildschirm verwenden.

Einen Anruf empfangen

- 1 Berühren Sie  zur Annahme eines Telefonanrufes oder , um einen eingehenden Anruf abzuweisen.

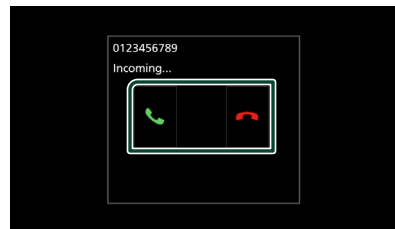

HINWEIS

- Wird die Ansichtskamera überwacht, wird dieser Bildschirm nicht angezeigt, auch wenn ein Anruf eingeht. Schalten Sie die Schaltung wieder zurück, um diesen Bildschirm anzuzeigen.

Auflegen

- 1 Berühren Sie während des Gesprächs .

Bedienvorgänge während eines Anrufs



● Passen Sie die Lautstärke Ihrer Stimme an

- 1) Berühren Sie **Speech Quality**.
- 2) Berühren Sie ◀ oder ▶ für **Microphone Level**.

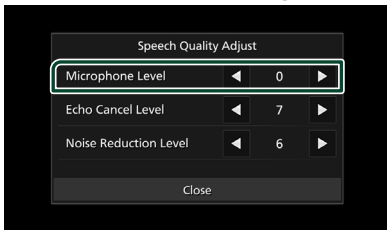

● Hörerlautstärke einstellen

Drücken Sie die Taste ▼ oder ▲.



● Wählton-Ausgabe

Berühren Sie **DTMF** zur Anzeige des Toneingangsbildschirms.

Durch Berührung der entsprechenden Touchkeys auf dem Bildschirm können Sie Wahltöne festlegen.

● Umschalten der Gesprächsstimme-Ausgabe

Mit jedem Berühren von / wechselt die Gesprächsausgabe zwischen Mobiltelefon und Lautsprecher.

● Anklopfen

Wenn Sie einen Anruf erhalten, während Sie bereits einen Anruf tätigen, können Sie den neu eingehenden Anruf annehmen, indem Sie berühren. Der aktuelle Anruf wird gehalten.

Der Anrufer wechselt bei jedem Berühren von . Wenn Sie berühren, wird der aktuelle Anruf beendet und zum gehaltenen Anruf gewechselt.

● Wenn Sie während eines Anrufs einen Anruf von einem anderen verbundenen Gerät erhalten

Berühren Sie , um den aktuellen Anruf zu beenden und den neuen Anruf anzunehmen. Berühren Sie , um den neuen Anruf abzulehnen und den aktuellen Anruf fortzusetzen.

Speichern einer Telefonnummer

Sie können häufig verwendete Telefonnummern mit diesem Gerät registrieren.

- 1 Berühren Sie .
- 2 Berühren Sie **Edit**.



- 3 Wählen Sie, wo die Voreinstellung erfolgen soll.

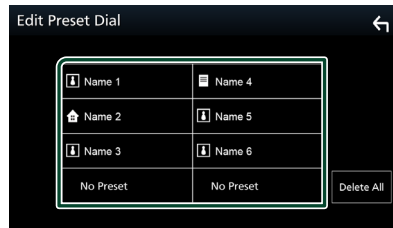

■ Delete all

Berühren Sie zum Löschen aller voreingestellten Nummern **Delete all** und anschließend **Yes** auf dem Bestätigungsbildschirm.

- 4 Wählen Sie, wie voreingestellt werden soll.

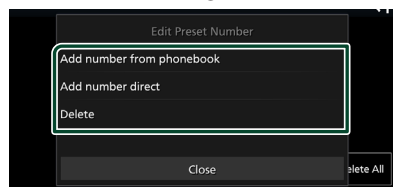

■ Add number from phonebook

Wählen Sie die Nummer, die voreingestellt werden soll, aus dem Telefonbuch aus. Siehe **Anruf tätigen mittels Telefonbuch (S.35)**.

■ Add number direct

Geben Sie die Telefonnummer direkt ein und berühren Sie **SET**. Siehe **Anruf durch Eingabe einer Telefonnummer (S.34)**.

■ Delete

Berühren Sie zum Löschen einer voreingestellten Nummer **Delete** und berühren Sie dann **Yes** auf dem Bestätigungsbildschirm.

■ Telefonbuchübertragung

Sie können das Telefonbuch auf Ihrem Bluetooth-Smartphone über PBAP übertragen.

1 Berühren Sie .

2 Berühren Sie .

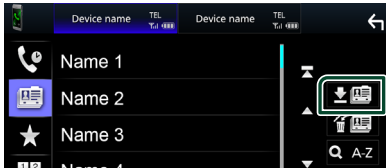

► Die Telefonbuchdatenübertragung beginnt.

HINWEIS

- Die maximale Anzahl der Telefonbucheinträge, die auf das Gerät übertragen werden können, beträgt 1.000. Alle Telefonbuchdaten, die diesen Grenzwert überschreiten, können nicht übertragen werden.

Telefonbuchlöschung

1 Berühren Sie .

► Es erscheint eine Bestätigungsmeldung.

2 Berühren Sie **Yes**.

Einstellungen für Freisprechen

Sie können verschiedene Einstellungen für die Freisprechfunktion vornehmen.

1 Drücken Sie die Taste **MENU**.

► Das Popup-Menü erscheint.

2 Berühren Sie .



► Der SETUP-Menübildschirm wird angezeigt.

3 Berühren Sie **Connection**.



► Der Verbindungsbildschirm erscheint.

4 Berühren Sie **Bluetooth**.

► Der Bluetooth-Bildschirm erscheint.

5 Berühren Sie **TEL SETUP**.

► Der TEL SETUP-Bildschirm wird angezeigt.

6 Legen Sie jede Funktion wie folgt fest.

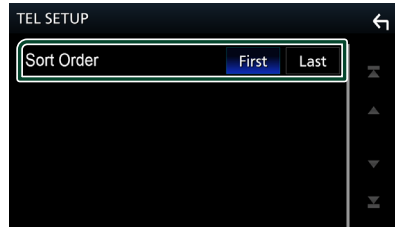

■ Sort Order

Stellen Sie ein, wie die Daten im Telefonbuch des Smartphones/Mobiltelefons sortiert werden.

First (Standard): Die Daten werden nach dem Vornamen sortiert.

Last: Die Daten werden nach dem Nachnamen sortiert.

7 Berühren Sie .



Andere externe Komponenten

Kamera anzeigen

⚠ ACHTUNG

Die auf dem Monitor angezeigte Position der Einpark-Hilfslinien kann von der tatsächlichen Situation abweichen.

Bitte betrachten Sie die aktuellen Einpark-Hilfslinien als Referenz und überprüfen Sie diese mit Ihren eigenen Augen.

HINWEIS

- Zum Anschließen einer Kamera siehe **S.57**.
- Zur Verwendung einer Rückfahrkamera ist der Verkabelungsanschluss REVERSE erforderlich. (**S.58**)
- Der Rückansichtsbildschirm wird angezeigt, wenn Sie in den Rückwärtsgang (R) schalten.

Den Kamerabildschirm anzeigen

1 Drücken Sie die Taste **MENU**.

- Das Popup-Menü erscheint.

2 Berühren Sie .



- Der Ansichtskamerabildschirm wird angezeigt.

3 Jedes Element wie folgt anpassen.

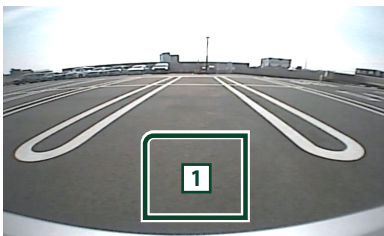

1 Kamera aus

Berühren Sie, um den Kamerabildschirm zu schließen.

Kamera-Einstellung

1 Drücken Sie die Taste **MENU**.

- Das Popup-Menü erscheint.

2 Berühren Sie .

- Der SETUP-Menübildschirm wird angezeigt.

3 Berühren Sie **Camera**.

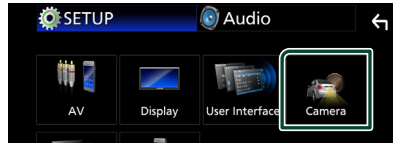

- Der Kamerabildschirm erscheint.

4 Jedes Element wie folgt einstellen.

■ **Rear Camera Message**

Always display (Standard): Zeigt die Warnmeldung immer auf dem Bildschirm für die Unterbrechung der Rückfahrkamera an.

Clear after 5 seconds: Zeigt die Warnmeldung für ca. 5 Sekunden auf dem Bildschirm für die Unterbrechung der Rückfahrkamera an.

■ **Parking Guidelines**

Sie können den Parkassistenten anzeigen, um das Einparken zu erleichtern, wenn Sie in den Rückwärtsgang (R) schalten. Werkseinstellung ist „ON“.

■ **Guidelines Setup**

Wenn Sie **ON** für **Parking Guidelines** auswählen, passen Sie die Einpark-Hilfslinien an. Siehe **Ändern der Einpark-Hilfslinien (S.39)**.

Ändern der Einpark-Hilfslinien

HINWEIS

- Installieren Sie die Rückfahrkamera in der geeigneten Position entsprechend den mit der Rückfahrkamera mitgelieferten Anweisungen.
- Beim Justieren der Parkregeln stellen Sie sicher, die Parkbremse anzuziehen, um zu verhindern, dass sich das Fahrzeug bewegt.

- 1 Berühren Sie **ON** der **Parking Guidelines** im Kamerabildschirm. (S.38)
- 2 Berühren Sie **Guidelines SETUP** im Kamerabildschirm.
- 3 Ändern Sie den Parkassistenten durch Auswahl der -Markierung.

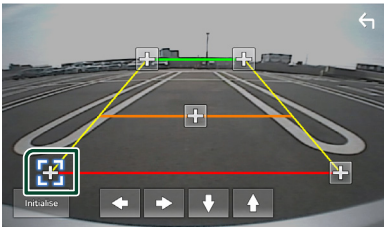

- 4 Ändern der Position der ausgewählten Markierung.

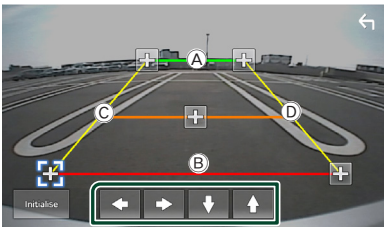

Stellen Sie sicher, dass **A** und **B** horizontal parallel zueinander stehen und dass **C** und **D** gleich lang sind.

HINWEIS

- Berühren Sie **Initialise** und berühren Sie danach **Yes**, um alle -Markierungen auf die anfänglichen Standardpositionen zu setzen.

Einstellungen vornehmen

Monitorbildschirm-Einstellung

Sie können die Bildqualität auf dem Videobildschirm anpassen.

- 1 Drücken Sie die Taste **MENU**.
➤ Das Pop-up-Menü erscheint.

- 2 Berühren Sie .



- Der Bildschirm für die Bildschirmsteuerung wird angezeigt.

- 3 Jedes Element wie folgt anpassen.



- **Backlight**
- **Contrast**
- **Brightness**
- **Colour**
- **Tint**
- **Aspect**

Bildschirmmodus auswählen.

Auto (Standard): Zeigt das Video als Vollbild vertikal oder horizontal ohne Verhältnisänderung an.

Full: Ändert das Bildformat des Videos und zeigt es als Vollbild auf dem Bildschirm an.

Normal: Anzeige im Verhältnis 4:3.

HINWEIS

- Die anzupassenden Elemente sind je nach Art der aktuellen Quelle unterschiedlich.

Systemeinstellung

- 1 Drücken Sie die Taste **MENU**.

➤ Das Pop-up-Menü erscheint.

- 2 Berühren Sie .



➤ Siehe nachfolgenden Abschnitt für jeweilige Einstellung.

- AV-Einstellung (**S.43**)
- Display-Einstellung (**S.42**)
- Bedienoberfläche-Einstellung (**S.41**)
- Kamera-Einstellung (**S.38**)
- Spezialeinstellung (**S.42**)
- Verbindung einrichten (**S.31**)

Bedienoberflächen-Einstellung

Sie können die Parameter für die Benutzerschnittstelle einstellen.

- 1 Drücken Sie die Taste **MENU**.
 - Das Pop-up-Menü erscheint.
- 2 Berühren Sie .
 - Der SETUP-Bildschirm wird angezeigt.
- 3 Berühren Sie **User Interface**.



- Zeigt den Bedienoberflächenbildschirm an.

4 Jedes Element wie folgt einstellen.

■ Beep

Schaltet den Tastenquittungston ein oder aus.

Die Werkseinstellung ist „OFF“.

■ Language

Wählt eine Sprache aus.

■ Steering Remote Controller

Legt die gewünschte Funktion in der Lenkfernbedienung fest. Siehe **Lernfunktion der Lenkrad-Fernbedienung (S.41)**.

■ Time Format

Wählen Sie das Format für die Zeitanzeige aus.

„12-Hour“/„24-Hour“ (Standard)

■ Clock

■ Daylight Saving

■ Time Zone

■ Clock Adjust

Sie können das Datum und die Uhrzeit einstellen.

Lernfunktion der Lenkrad-Fernbedienung

Diese Funktion ist nur verfügbar, wenn Ihr Fahrzeug mit der elektrischen Lenkrad-Fernbedienung ausgestattet ist.

Wenn Ihre Lenkrad-Fernbedienung nicht kompatibel ist, kann die Lernfunktion nicht abgeschlossen werden und eine Fehlermeldung wird angezeigt.

- 1 Berühren Sie **Steering Remote Controller im Bedienoberflächenbildschirm**.
 - Der Bildschirm der Lenkrad-Fernbedienung wird angezeigt.

2 Berühren Sie die Funktion, die Sie einstellen möchten.

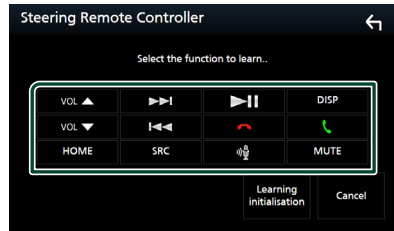

3 Halten Sie die Lenkrad-Fernbedienungstaste gedrückt.

4 Wiederholen Sie bei Bedarf die Schritte 2 und 3.

5 Berühren Sie .

HINWEIS

- Wenn Sie eine bereits erlernte Funktion ändern möchten, wählen Sie diese Funktion aus der Funktionsliste im Schritt 2 aus und halten Sie die zu ändernde Taste gedrückt.
- Überprüfen Sie den Inhalt der einstellbaren Funktion in der Funktionsliste. Sie können die Funktionsliste nicht bearbeiten.

Spezialeinstellung

Sie können Spezialparameter einstellen.

- 1 Drücken Sie die Taste **MENU**.
 - Das Popup-Menü erscheint.
- 2 Berühren Sie .
- Der SETUP-Bildschirm wird angezeigt.
- 3 Berühren Sie **Special**.



➤ Der Spezial-Bildschirm erscheint.

- 4 Jedes Element wie folgt einstellen.

■ DEMO

Zum Einstellen des Demonstrationsmodus. Die Werkseinstellung ist „ON“.

■ Product Info

Zeigt die Produktinformationen an. Überprüfen Sie die Seriennummer dieses Gerätes.

■ Software Information

Überprüfen Sie die Software-Version dieses Gerätes. (S.42)

■ Open Source Licenses

Zeigt die Open Source-Lizenzen an.

■ Initialise

Berühren Sie **Initialise** und berühren Sie dann **Yes**, um alle Einstellungen auf die anfänglichen Standardeinstellungen zu setzen.

■ Software-Informationen

Überprüfen Sie die Software-Version dieses Gerätes.

- 1 Berühren Sie **Software Information** auf dem Spezialbildschirm.
- 2 Bestätigen Sie die Software-Version.

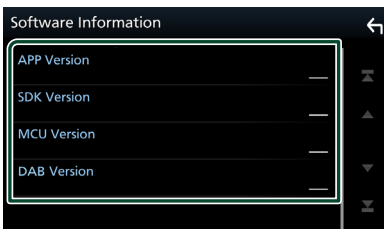

Display-Einstellung

- 1 Drücken Sie die Taste **MENU**.
 - Das Popup-Menü erscheint.
- 2 Berühren Sie .
- Der SETUP-Bildschirm wird angezeigt.

- 3 Berühren Sie **Display**.



➤ Der Anzeigebildschirm wird angezeigt.

- 4 Jedes Element wie folgt einstellen.

■ Dimmer

Dimmer-Modus auswählen.

OFF: Das Display und die Tasten werden nicht abgeblendet.

ON: Das Display und die Tasten werden abgeblendet.

SYNC (Werkseinstellung): Die Dimmer-Funktion wird zusammen mit dem Lichtschalter des Fahrzeugs ein- oder ausgeschaltet.

■ OSD Clock

Wählen Sie aus, ob die Uhr während der Wiedergabe von Videodateien auf USB-Medien usw. angezeigt werden soll. „ON“ (Standard)/„OFF“

■ Wallpaper Customize

Ändern Sie das Hintergrundbild. (S.42)

■ Hintergrundbild ändern

- 1 Berühren Sie **Wallpaper Customize** im Anzeigebildschirm.
- 2 Wählen Sie ein Bild.

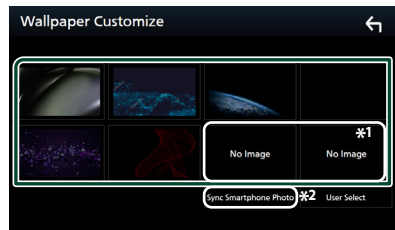

*1 Wählen Sie zuvor ein Originalbild aus.

*2 Diese Funktion steht zur Verfügung, wenn MirrorAPP+ auf Ihrem iPhone oder Android-Smartphone installiert ist. Siehe die Beschreibung der Anwendung für weitere Details.

Registrierung des Originalbilds

Sie können ein Bild vom angeschlossenen USB-Gerät laden und als Hintergrundbild festlegen.

Bevor diese Vorgehensweise durchgeführt werden kann, muss das Gerät mit dem zu ladenden Bild angeschlossen werden.

- 1 **Berühren Sie User Select im Hintergrundbildschirm.**
- 2 **Wählen Sie das zu ladende Bild aus.**

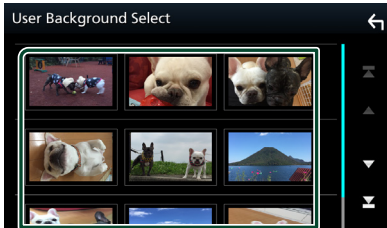

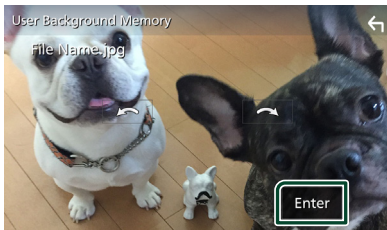

- 3 **Berühren Sie Enter.**



- Das ausgewählte Bild wird geladen und die Anzeige kehrt zum Hintergrundbildschirm zurück.

HINWEIS

- Beim Berühren von  erfolgt eine Linksdrehung.
- Beim Berühren von  erfolgt eine Rechtsdrehung.
- Bilddateien: JPEG (.jpg, .jpeg), PNG (.png), BMP (.bmp)
- Maximale Anzahl der Pixel: 1200 x 1200
- Bittiefe: 24 Bit

AV-Einstellung

Sie können AV-Parameter einstellen.

- 1 **Drücken Sie die Taste MENU.**
 - Das Popup-Menü erscheint.
- 2 **Berühren Sie .**
 - Der SETUP-Bildschirm wird angezeigt.
- 3 **Berühren Sie AV.**

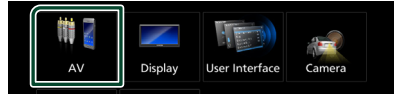

- Der AV-Bildschirm erscheint.

- 4 **Jedes Element wie folgt einstellen.**

■ AV-OUT

Geben Sie an, ob die Ausgabe des Signals der aktuellen Quelle vom VIDEOAUSGANGS-Anschluss erfolgt.

„ON“/„OFF“ (Werkseinstellung)

HINWEIS

- Bilder können nur von der USB-(Videodatei)-Quelle ausgegeben werden.

■ Driving Position

Wählen Sie die Position der Seitenleiste (links oder rechts) aus, die auf dem Touchpanel angezeigt wird.

„Left“ (Werkseinstellung)/„Right“

HINWEIS

- Die Einstellung ist verfügbar, wenn ein iPhone abgetrennt wird.

■ Reverse with ATT

Wenn der Gang in den Rückwärtsgang (R) geschaltet wird, wird die Lautstärke des Geräts angepasst.

„ON“ (Standard)/„OFF“

■ Guidance Volume

Stellen Sie die Lautstärke der Sprachführung ein. Die Werkseinstellung ist „15“

■ Voice Recognition Volume

Stellen Sie die Lautstärke der Spracherkennung ein. Die Werkseinstellung ist „15“

Einstellungen vornehmen

■ Phone Incoming Volume

Stellen Sie die Lautstärke eingehender Telefonanrufe ein. Die Werkseinstellung ist „15“

■ Phone Calling/Talking Volume

Stellen Sie die Lautstärke der Telefonanrufe/ die Gesprächslautstärke ein. Die Werkseinstellung ist „15“

■ Speech Quality Adjust

Passen Sie die Sprachqualität an.

Microphone Level : Stellen Sie den Pegel der Mikrofonverstärkung ein.

Echo Cancel Level : Stellen Sie die Stufe der Echounterdrückung ein.

Noise Reduction Level : Verringern Sie die durch die Umgebung hervorgerufenen Geräusche, ohne die Lautstärke des Mikrofons zu ändern. Verwenden Sie diese Funktion, wenn die Stimme des Anrufers nicht deutlich zu verstehen ist.

Verbindungseinrichtung

1 Drücken Sie die Taste **MENU**.

➤ Das Popup-Menü erscheint.

2 Berühren Sie .

➤ Der SETUP-Menübildschirm wird angezeigt.

3 Berühren Sie **Connection**.



➤ Der Verbindungsbildschirm erscheint.

4 Berühren Sie **Bluetooth**.

➤ Der Bluetooth-Bildschirm erscheint.

5 Stellen Sie jeden Parameter wie folgt ein.

■ Bluetooth Device Name

Sie können den Bluetooth-Gerätenamen ändern.

Siehe **Gerätenamen für Bluetooth ändern (S.45)**.

■ Bluetooth MAC Address

Zeigen Sie die MAC-Adresse an.

■ Auto Response*

Stellen Sie die automatische Antwortzeit zur Annahme eingehender Anrufe ein.

OFF (Standard): Schaltet die automatische Antwortfunktion aus.

20/25/30 : Stellt die Klingelzeit (Sekunden) ein.

■ TEL SETUP

Sie können die Einstellungen für die Freisprechfunktion ändern. Siehe

Einstellungen für Freisprechen (S.37).

* Entweder die an diesem Gerät eingestellte automatische Antwortzeit oder die am Smartphone/Mobiltelefon eingestellte Zeit wird verwendet, je nachdem, welche von beiden die kürzere ist.

Gerätenamen für Bluetooth ändern

- 1 Berühren Sie **Device Name** auf dem Verbindungsbildschirm.
 - Der Bildschirm Gerätenamen ändern erscheint.
- 2 Berühren Sie .
- 3 Geben Sie den Gerätenamen ein.

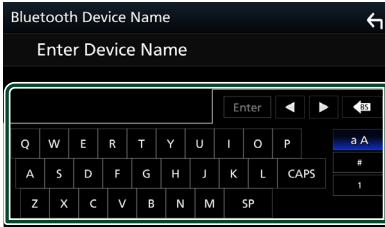

- 4 Berühren Sie **Enter**.

Audio-Steuerung

Sie können die unterschiedlichen Einstellungen wie Audio-Balance oder Subwoofer-Level einstellen.

- 1 Drücken Sie die Taste **MENU**.
 ▶ Das Pop-up-Menü erscheint.
- 2 Berühren Sie .

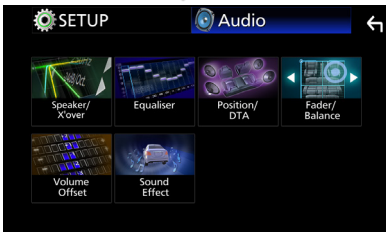

- ▶ Siehe nachfolgenden Abschnitt für jeweilige Einstellung.
- Lautsprecher/X'over einrichten (**S.46**)
- Equalizer-Steuerung (**S.48**)
- Stellen Sie die Hörposition/DTA ein (**S.50**)
- Allgemeine Audiosteuerung (Fader/Balance) (**S.47**)
- Legen Sie die Lautstärke-Begrenzung fest (**S.49**)
- Klangeffekt einstellen (**S.49**)

Lautsprecher/X'over-Einstellung

- 1 Drücken Sie die Taste **MENU**.
 ▶ Das Pop-up-Menü erscheint.
- 2 Berühren Sie .
- 3 Berühren Sie **Speaker/X'over**.



- 4 Wählen Sie einen Fahrzeugtyp.
 Sie können den Fahrzeugtyp und das Lautsprechernetz etc. einstellen.
 Nach Auswahl Ihres Fahrzeugtyps erfolgt die Anpassung der Verzögerungszeit (zur zeitlichen Anpassung der Tonwiedergabe für jeden Kanal), damit beste Surround-Effekte erzielt werden.

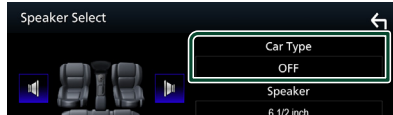

- 5 Berühren Sie den einzustellenden Lautsprecher (1) und stellen Sie jedes Element (2) wie folgt ein.

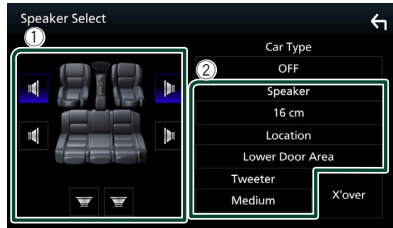

■ **Speaker**
 Hier können Sie Typ und Größe der Lautsprecher einstellen, um beste Klangeffekte zu erzielen.
 Wenn die Lautsprecherart und -größe eingestellt wurden, wird das Übergangsnetzwerk für die Lautsprecher automatisch eingestellt.

■ **Location (nur für vorn, hinten)**
 Wählen Sie die Lautsprecherlage, die Sie festgelegt haben.

■ **Tweeter (nur für vorn)**

Sie können den Tweeter (Hochtöner) einstellen, wenn Sie die vorderen Lautsprecher auswählen.

None, Small, Medium, Large

■ **X'over**

Zeigt den Einstellungsbildschirm für die Übergangsfrequenzen der Lautsprecher an. Hier können Sie das Übergangsnetzwerk, das automatisch eingestellt wurde, als Sie den Lautsprechertyp ausgewählt haben, anpassen. Weitere Details finden Sie unter **Übergangsnetzwerk einstellen (S.47)**

■ **Übergangsnetzwerk einstellen**

Sie können eine Übergangsfrequenz für die Lautsprecher einstellen.

1 Berühren Sie X'over.



2 Berühren Sie zum Einstellen den Lautsprecher.



3 Jedes Element wie folgt einstellen.

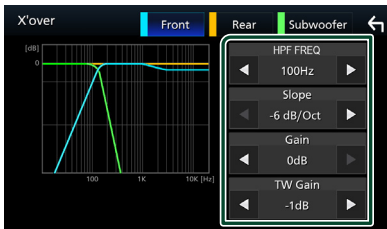

■ **HPF FREQ**

Hochpassfilter-Einstellung. Wenn im Bildschirm für die Lautsprecherauswahl die vorderen oder hinteren Lautsprecher gewählt sind.)

■ **LPF FREQ**

Tiefpassfilter-Einstellung. (Wenn im Bildschirm für die Lautsprecherauswahl Subwoofer gewählt ist)

■ **Slope*1**

Stellt eine Steigung im Übergangsnetzwerk ein.

■ **Gain**

Stellt die Pegel der vorderen Lautsprecher, hinteren Lautsprecher oder der Subwoofer ein.

■ **TW (Tweeter) Gain*2**

Stellt den Pegel des Hochtöners ein. (Wenn im Bildschirm für die Lautsprecherauswahl die vorderen Lautsprecher gewählt sind)

■ **Phase Inversion*3**

Stellt die Phase des Subwoofer-Ausgangs ein. Überprüfen Sie **Phase Inversion**, um die Phase um 180 Grad zu verschieben. (Wenn im Bildschirm für die Lautsprecherauswahl Subwoofer gewählt ist)

*1 Nur wenn „LPF FREQ“/„HPF FREQ“ auf einen anderen Modus als „Through“ in **X'over** eingestellt ist.

*2 Nur wenn „Tweeter“ auf „Small“, „Medium“, „Large“ in **Speaker Setup** eingestellt ist.

*3 Nur wenn „Subwoofer“ auf einen anderen Modus als „None“ in **Speaker Setup** festgelegt ist.

Allgemeine Audio-Steuerung

1 Drücken Sie die Taste MENU.

➤ Das Pop-up-Menü erscheint.

2 Berühren Sie .

➤ Der Audio-Bildschirm wird angezeigt.

3 Berühren Sie Fader / Balance.



4 Jedes Element wie folgt einstellen.

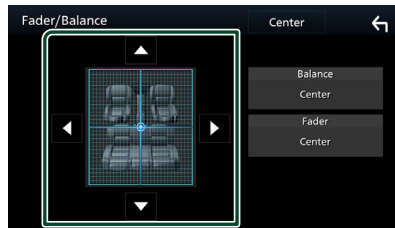

■ **Fader / Balance**

Einstellung der Lautstärke-Balance im berührten Bereich.

◀ und ▶ regeln die Lautstärke-Balance zwischen links und rechts.

▲ und ▼ regeln die Lautstärke-Balance zwischen vorn und hinten.

■ **Center**

Die Anpassung löschen.

Equalizer-Steuerung

Sie können den Equalizer durch Auswahl der optimierten Einstellung für jede Kategorie anpassen.

- 1 Drücken Sie die Taste **MENU**.
➤ Das Pop-up-Menü erscheint.
- 2 Berühren Sie .
➤ Der Audio-Bildschirm wird angezeigt.
- 3 Berühren Sie **Equaliser**.



- 4 Berühren Sie den Bildschirm und nehmen Sie die gewünschte Einstellung des Graphic-Equalizers vor.

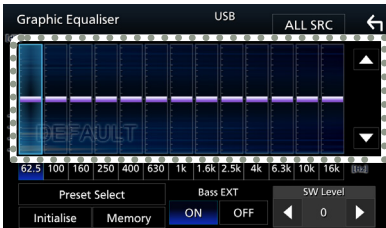

■ ALL SRC

Wendet den eingestellten Equalizer auf alle Quellen an. Berühren Sie **ALL SRC** und berühren Sie dann **OK** auf dem Bestätigungsbildschirm.

■ Verstärkungspegel (Fläche mit gepunktetem Rahmen)

Stellen Sie den Gain-Level durch Berührung des jeweiligen Frequenzbalkens ein. Sie können die Frequenzleiste auswählen und den Pegel mit ▲, ▼ anpassen.

■ Preset Select

Zeigt den Bildschirm an, um die voreingestellte Equalizer-Kurve abzurufen.

■ Initialise

Die aktuelle EQ-Kurve wird wieder flach.

■ Memory

Speichert die angepasste Equalizerkurve als „User1“ bis „User3“.

■ Bass EXT (Einstellungen für die Basserweiterung)

Beim Einschalten wird eine Frequenz unter 62,5 Hz auf den Gain-Level 62,5 Hz eingestellt.

■ SW Level

Regelt die Subwoofer-Lautstärke.

Die EQ-Kurve abrufen

- 1 Berühren Sie **Preset Select**.
- 2 Wählen Sie die EQ-Kurve.

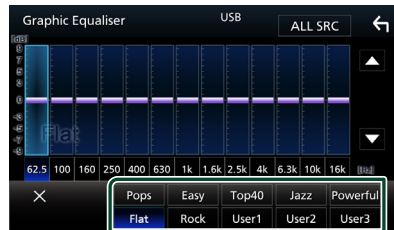

Die EQ-Kurve speichern

- 1 Passen Sie die EQ-Kurve an.
- 2 Berühren Sie **Memory**.
- 3 Wählen Sie, wo gespeichert werden soll.

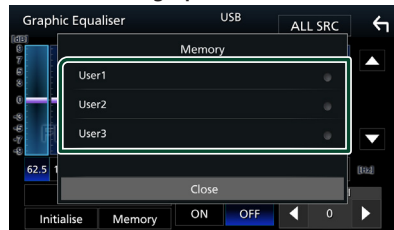

Lautstärke-Begrenzung

Feineinstellung der Lautstärke für die aktuelle Quelle. Sie können so die Lautstärkeunterschiede zwischen verschiedenen Quellen ausgleichen.

- 1 Drücken Sie die Taste **MENU**.**
➤ Das Popup-Menü erscheint.
- 2 Berühren Sie .**
➤ Der Audio-Bildschirm wird angezeigt.
- 3 Berühren Sie **Volume Offset**.**



- 4 Berühren Sie **+** oder **-**, um den Pegel anzupassen.**

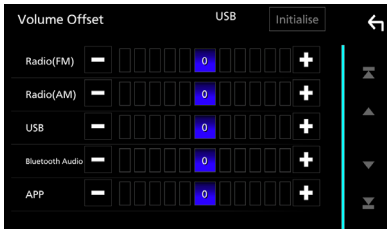

■ Initialise

Keht zu den Anfangseinstellungen zurück.

* Wenn Sie zuerst die Lautstärke erhöht und danach mit „Volume Offset“ (Lautstärke-Begrenzung) verringert haben, kann der Ton extrem laut sein, wenn Sie zu einer anderen Quelle umschalten.

Soundeffekt

Sie können Soundeffekte einstellen.

- 1 Drücken Sie die Taste **MENU**.**
➤ Das Popup-Menü erscheint.
- 2 Berühren Sie .**
➤ Der Audio-Bildschirm wird angezeigt.
- 3 Berühren Sie **Sound Effect**.**



- 4 Jedes Element wie folgt einstellen.**

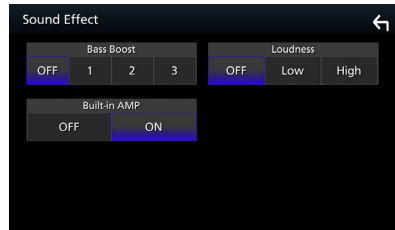

■ Bass Boost

Stellen Sie die Bassanhebung auf „**OFF**“, „**1**“ / „**2**“ / „**3**“ ein.

■ Loudness

Legt die Verstärkung der Tief- und Hochtöne fest.

„**OFF**“, „**Low**“, „**High**“

■ Built-in AMP

Schalten Sie den eingebauten Verstärker **EIN**/ **AUS**.

Wenn ein externer Leistungsverstärker angeschlossen ist, wird durch die Unterbrechung der Stromversorgung zum eingebauten Verstärker die Wärmeentwicklung verringert und ein besserer Klang erzielt.

„**OFF**“, „**ON**“

Hörposition/DTA

Passen Sie die Tonzeitverzögerung an, da die Lautsprecher, die näher zum ausgewählten Sitz liegen, eine längere Verzögerungszeit haben, so dass der Ton von jedem Lautsprecher den Hörer gleichzeitig erreicht.

1 Drücken Sie die Taste MENU.

➤ Das Popup-Menü erscheint.

2 Berühren Sie .

➤ Der Audio-Bildschirm wird angezeigt.

3 Berühren Sie Position/DTA.



4 Wählen Sie die Hörposition aus Front R (vorn rechts), Front L (vorn links), Front All (Vorn alle) und All aus.

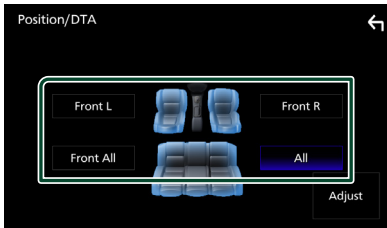

Position DTA-Steuerung

Sie können eine Feineinstellung Ihrer Hörposition vornehmen.

1 Berühren Sie Adjust.

2 Berühren Sie Delay.

3 Berühren Sie ◀ oder ▶, um die Verzögerungszeit des ausgewählten Lautsprechers anzupassen.

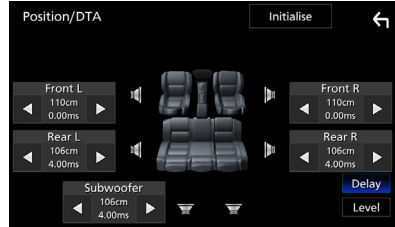

4 Berühren Sie Level.

5 Berühren Sie ◀ oder ▶, um den Lautstärkepegel des ausgewählten Lautsprechers anzupassen.

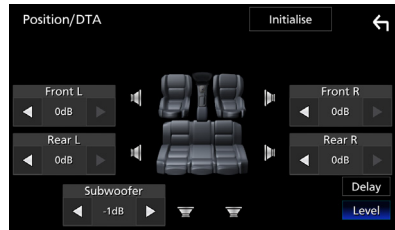

HINWEIS

- Um zur Voreinstellung der Verzögerung und des Pegels zurückzukehren, berühren Sie **Initialise** und **Yes** im Bestätigungsbildschirm.

Fernbedienung

Dieses Gerät kann mit der Fernbedienung KCA-RCDV340 (optionales Zubehör) gesteuert werden.

⚠ ACHTUNG

- Legen Sie die Fernbedienung an einen Ort, an dem sie sich beim Bremsen und anderen Vorgängen nicht bewegt. Wenn die Fernbedienung beim Fahren herunterfällt und unter die Pedale gerät, kann dies eine gefährliche Situation zur Folge haben.
- Es besteht Feuer- oder Explosionsgefahr, wenn die Batterie durch einen falschen Typ ersetzt wird. Achten Sie darauf, dass Sie es nur mit demselben Typ austauschen.
- Es besteht Feuer-, Explosionsgefahr oder die Gefahr des Auslaufens einer brennbaren Flüssigkeit oder eines brennbaren Gases, wenn die Batterie in einer Umgebung mit extrem hoher Temperatur belassen und/oder extrem niedrigem Luftdruck ausgesetzt wird. Der Akkupack oder die Batterien dürfen keiner übermäßigen Hitze ausgesetzt werden, wie zum Beispiel Sonneneinstrahlung, Feuer o. Ä.
- Es besteht Feuer-, Explosionsgefahr oder die Gefahr des Auslaufens einer brennbaren Flüssigkeit oder eines brennbaren Gases, wenn die Batterie in offenes Feuer oder in einen heißen Ofen geworfen, die Batterie wiederaufgeladen, kurzgeschlossen, mechanisch zerstört oder zerschnitten wird.
- Wenn diese in Kontakt mit Ihren Augen oder Ihrer Kleidung gerät, sollten Sie diese sofort mit Wassererspülen und einen Arzt aufsuchen.

📦 Batterieeinsatz

Wenn die Fernbedienung nur über eine kurze Distanz oder überhaupt nicht wirkt, sind möglicherweise die Batterien erschöpft.

In solchen Fällen sind beide Batterien durch neue zu ersetzen.

- 1 **Legen Sie zwei „AAA“/„R03“- Batterien so ein, dass die ⊕ und ⊖ -Pole korrekt ausgerichtet sind. Beachten Sie die Abbildung im Gehäuse.**

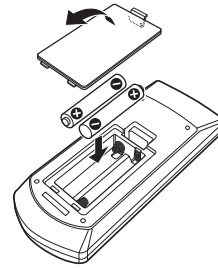

📦 Betriebsmodus umschalten

Schalten Sie ihren Betriebsmodusschalter auf „AUD.“

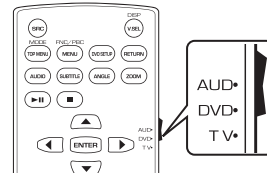

Funktionen der Fernbedienungstasten

- Richten Sie die Fernbedienung direkt auf den Fernsensor an der Blende.
- Setzen Sie den Fernsensor KEINEM hellen Licht aus (direktes Sonnenlicht oder künstliches Licht).

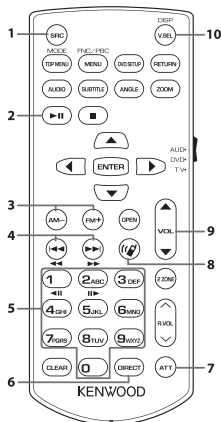

Taste Name	Funktion
1 SRC	Schaltet auf die gewünschte Quelle um.
2 ▶ 	Wiedergabe oder Pause. Schaltet für die Radio- und Digitalradio-Quellen den Suchmodus um.
3 FM+ AM-	Wählen Sie das zu empfangende FM/AM-Band für die Radioquelle aus.
4 ◀◀ ▶▶	Wählt den Titel oder die Datei für die Wiedergabe. Schaltet für die Radio- und Digitalradio-Quellen zu den Sendestationen, die vom Gerät empfangen werden.
5 Zifferntastenfeld	Damit können Sie die Nummer für die Suche im Direktsuchmodus eingeben. Einzelheiten zum Direktsuchmodus finden Sie unter Direktsuchmodus (S.52) .
6 DIRECT	Schaltet in den Direktsuchmodus. Einzelheiten zum Direktsuchmodus finden Sie unter Direktsuchmodus (S.52) .
7 ATT	Schaltet den Ton stumm/stellt ihn wieder her.

Taste Name	Funktion
8	Bei einem ankommenden Anruf nimmt das Gerät den Anruf an.
9 VOL ▲ ▼	Regelt die Lautstärke.
10 DISP	Schaltet den Bildschirm zwischen der aktuellen Quelle und dem App-Bildschirm des angeschlossenen iPhones/Android-Smartphones um.
-	Weitere Nicht verwendet.

Direktsuchmodus

Mit der Fernbedienung können Sie direkt zur Tuner-Frequenz springen.

HINWEIS

- Beim USB-Gerät kann dieser Bedienvorgang nicht ausgeführt werden.

1 Drücken Sie die Taste **DIRECT**.

Die verfügbaren Inhalte sind je nach der Art der Quelle unterschiedlich.

■ Radio

Frequenzwert

2 Drücken Sie auf die Nummerntasten, um eine Frequenz einzugeben.

3 Drücken Sie die Taste **◀◀** oder **▶▶**.

- Der zur eingegebenen Nummer passende Inhalt wird wiedergegeben.

Verbindung/Installation

Dieser Abschnitt richtet sich an den professionellen Installateur. Überlassen Sie die Verkabelung und Montage aus Sicherheitsgründen Fachleuten. Wenden Sie sich an den Autoradio-Händler.

Vor der Installation

Vor der Installation dieses Geräts beachten Sie bitte die folgenden Vorsichtsmaßnahmen.

⚠️ WARNHINWEISE

- Verbinden Sie Zünddraht (rot) und Batteriekabel (gelb) mit dem Fahrzeugchassis (Erde), so könnte dies zu einem Kurzschluss führen, der ein Feuer entzündet. Schließen Sie diese Drähte nur an eine Stromquelle an, die durch den Sicherungskasten geführt wird.
- Zündkabel (rot) und Batteriekabel (gelb) dürfen nie ohne Einbindung einer Sicherung installiert werden. Zwischen Stromversorgung und Kabel muss immer eine Sicherung installiert sein.
- Denken Sie beim Anschließen von Kabeln immer daran, die Kabel an den Stellen mit Isolierband zu umwickeln, an denen sie Metallteile berühren, um die Isolierung zu schützen. Anderenfalls kann es zu Bränden oder Stromschlägen kommen.
- Setzen Sie weder die Frontblende noch deren Etui direktem Sonnenlicht, extremer Wärme oder Luftfeuchtigkeit aus. Schützen Sie diese Teile außerdem vor Staub und Spritzwasser.
- Wenn die Stromversorgung nicht eingeschaltet ist (Anzeige: „There is an error in the speaker wiring. Please check the connections.“ / Es liegt ein Fehler in der Lautsprecherverkabelung vor. Bitte überprüfen Sie die Verbindungen.), liegt möglicherweise ein Kurzschluss im Lautsprecherkabel vor oder das Kabel hat das Fahrzeugchassis berührt und die Schutzfunktion wurde deswegen aktiviert. Daher sollte das Lautsprecherkabel überprüft werden.
- Wenn die Zündung Ihres Fahrzeuges keine ACC-Stellung hat, dann schließen Sie die Zündkabel an eine Stromquelle an, die mit dem Zündschlüssel ein- und ausgeschaltet werden kann. Wenn Sie das Zündkabel an eine Stromquelle mit konstanter Stromversorgung anschließen, wie z. B. Batteriekabel, kann dies die Batterie entleeren.
- Hat die Konsole eine Klappe, dann stellen Sie bei der Installation des Gerätes sicher, dass das Frontpanel beim Öffnen und Schließen nicht gegen die Klappe stößt.
- Wenn die Sicherung durchbrennt, überprüfen Sie zuerst, dass die Drähte sich nicht berühren und einen Kurzschluss verursachen. Ersetzen Sie dann die durchgebrannte Sicherung durch eine neue Sicherung mit den gleichen Nenngrößen.

⚠️ ACHTUNG

- Montieren Sie dieses Gerät in der Konsole Ihres Fahrzeugs. Berühren Sie die Metallteile des Geräts während oder kurz nach der Benutzung nicht. Metallteile wie der Kühlkörper und das Gehäuse werden heiß.
- Um Verletzungen durch scharfe Kanten o. Ä. zu vermeiden, tragen Sie bei der Installation dieses Geräts lange Ärmel und Schutzhandschuhe.
- Achten Sie darauf, die Kabelbäume während der Installation nicht einzuklemmen.
- Isolieren Sie nicht angeschlossene Kabel mit Vinylband oder ähnlichem Material. Entfernen Sie nicht die Kappen von den Enden nicht angeschlossener Kabel und Anschlüsse, damit keine Kurzschlüsse entstehen.
- Schließen Sie beide Pole der Lautsprecher an den Lautsprecherausgängen am Gerät an. Das Gerät kann beschädigt werden oder den Dienst versagen, wenn Sie die ⊖-Leiter zusammenführen oder über Metallteile des Fahrzeugs erden.
- Sind nur zwei Lautsprecher an das System angeschlossen, nutzen Sie die Anschlüsse entweder an den beiden vorderen oder an den beiden hinteren Ausgangsklemmen (nicht 1x vorne und 1x hinten anschließen). Wenn Sie zum Beispiel den ⊕-Stecker des linken Lautsprechers an eine Ausgangsbuchse für vorne anschließen, darf der ⊖-Stecker nicht an eine Ausgangsbuchse für hinten angeschlossen werden.

HINWEIS

- Die Montage sowie die Verkabelung dieses Gerätes macht besondere Fähigkeiten und Erfahrung erforderlich. Überlassen Sie die Montage- und Verkabelungsarbeiten aus Sicherheitsgründen ausgewiesenen Fachpersonal.
- Betreiben Sie das Gerät ausschließlich mit 12-Volt-Gleichstrom und negativer Masseverbindung.





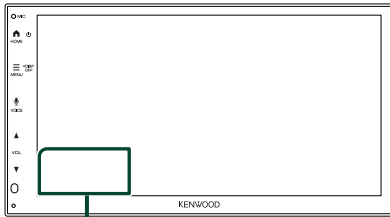

Verbindung/Installation

- Überprüfen Sie nach der Montage des Geräts, ob die Bremslichter, Blinker, Scheibenwischer usw. ordnungsgemäß funktionieren.
- Bei der Installation des Gerätes im Fahrzeug dürfen Sie nicht zu sehr auf die Paneloberfläche drücken. Ansonsten könnte es zu Kratzern, Beschädigungen oder Fehlfunktionen kommen.
- Die Empfangsqualität wird u. U. durch metallische Gegenstände in der Nähe der Bluetooth-Antenne beeinträchtigt.

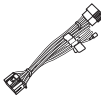

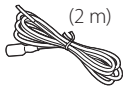
Bluetooth-Antenne

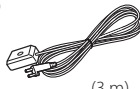
Für die Installation mitgeliefertes Zubehör

①  x1	②  x1
③  (2 m) x1	④  x1
⑤  x2	⑥  (3 m) x1
⑦  x1	⑧  x1

Installationsvorgang

- 1) Um einem Kurzschluss vorzubeugen, ziehen Sie bitte den Schlüssel aus dem Zündschloss und trennen Sie die \ominus -Klemme der Batterie ab.
- 2) Schließen Sie die Eingangs- und Ausgangskabel jedes Gerätes richtig an.
- 3) Schließen Sie alle Kabel am Kabelbaum an.
- 4) Schließen Sie den Steckverbinder B des Kabelbaums am Lautsprecheranschluss Ihres Fahrzeugs an.

- 5) Schließen Sie den Steckverbinder A des Kabelbaums am externen Stromanschluss Ihres Fahrzeugs an.
- 6) Schließen Sie den Kabelbaumanschluss am Gerät an.
- 7) Bauen Sie das Autoradio in Ihrem Fahrzeug ein.
- 8) Schließen Sie die \ominus -Klemme der Batterie wieder an.
- 9) Drücken Sie die Reset-Taste.

Installation des Geräts

Einbaurahmen

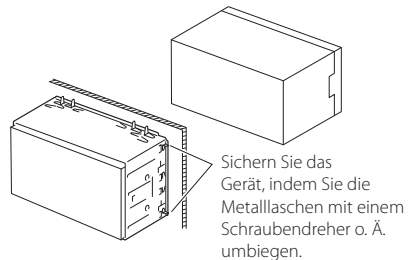

HINWEIS

- Stellen Sie sicher, dass das Gerät fest sitzt. Falls das Gerät nicht fest sitzt, können Fehlfunktionen (beispielsweise Sprünge bei der Wiedergabe) auftreten.

Zierplatte

- 1) Bringen Sie das Zubehör (2) am Gerät an.

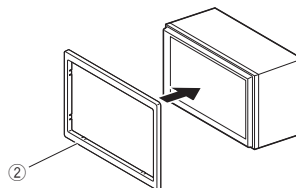

1-DIN-Einbau (ohne Einbaurahmen)

Sie können das Gerät in einen 1-DIN-Einbauschacht einbauen, wenn Sie die rechte, linke und hintere Halterung entfernen.

- 1) Entfernen Sie die vier schwarzen Schrauben aus der hinteren Halterung und anschließend zwei schwarze Schrauben jeweils aus der linken und rechten Halterung.

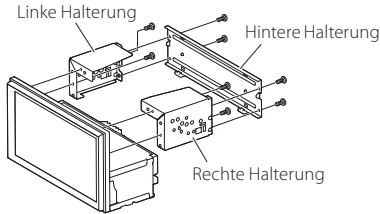

- 2) Richten Sie die Bohrungen im Gerät (auf beiden Seiten) an der Montagehalterung des Fahrzeugs aus und befestigen Sie das Gerät mit Schrauben (separat erhältlich).

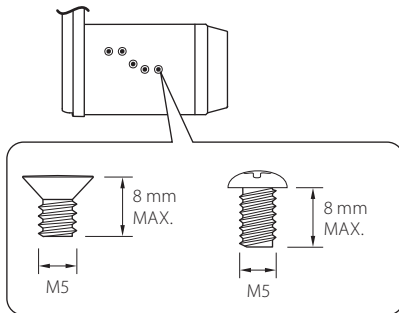

⚠ ACHTUNG

Verwenden Sie ausschließlich die angegebenen Schrauben. Die Verwendung falscher Schrauben kann das Gerät beschädigen.

GPS-Antenne

Die GPS-Antenne wird innerhalb des Fahrzeugs installiert. Es sollte möglichst horizontal eingebaut werden, um einen problemlosen Empfang der GPS-Satellitensignale zu ermöglichen.

Zur Montage der GPS-Antenne innerhalb Ihres Fahrzeugs:

- 1) Reinigen Sie das Armaturenbrett bzw. andere Montagefläche.
- 2) Entfernen Sie die Schutzfolie von der Metallplatte (Zubehör ⑧).
- 3) Drücken Sie die Metallplatte (Zubehör ⑧) fest auf das Armaturenbrett bzw. auf eine alternative Montagefläche. Die Metallplatte (Zubehör ⑧) ist biegsam und kann somit an eine gewölbte Oberfläche angepasst werden, wenn notwendig.
- 4) Ziehen Sie die Schutzfolie vom doppelseitigen Klebeband ab (Zubehör ⑦) und befestigen Sie damit die GPS-Antenne (Zubehör ⑥) und die Metallplatte (Zubehör ⑧).

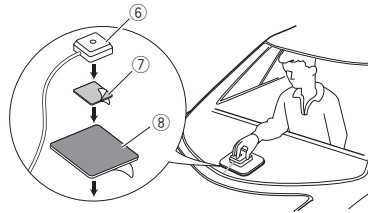

HINWEIS

- Verwenden Sie die beiliegende GPS-Antenne. Verwendung einer anderen als der beiliegenden GPS-Antenne kann zu einer Verschlechterung der Positionsgenauigkeit führen.
- Abhängig von der Art des Fahrzeugs ist u. U. der Empfang der GPS-Satellitensignale bei einem Inneneinbau nicht möglich.
- Bitte installieren Sie diese GPS-Antenne in einem Bereich, in dessen Nähe sich keine für CB-Funk oder Satellitenfernsehen verwendeten Antennen befinden.
- Die GPS-Antenne sollte mit mindestens 30 cm Abstand zu Smartphone-/Mobilfunkantennen oder anderen Sendeantennen installiert werden. GPS-Satellitensignale können durch derartige Kommunikationsmittel gestört werden.
- Ein Anstrich der GPS-Antenne mit (metallischer) Farbe kann zu einem Leistungsabfall führen.

Entfernen der Zierrafel

- 1) Führen Sie den Entnahmeschlüssel (Zubehör ④) zwischen den Klauen in den Raum zwischen Zierrafel und Hauptgerät ein.

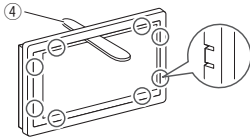

- 2) Ziehen Sie die Tafel zu sich heraus.

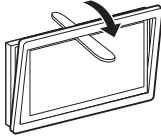

Ausbau des Geräts

- 1) Entfernen Sie wie unter Schritt 1 von „**Entfernen der Zierrafel**“ beschrieben die Zierrafel.
- 2) Führen Sie das Entnahmewerkzeug (Zubehör ⑤) wie gezeigt tief in den Schlitz zwischen den Nuten ein. (Der vorstehende Teil an der Spitze des Entnahmeschlüssels muss zum Gerät zeigen.)

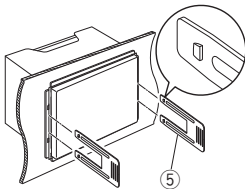

- 3) Wenn der Entnahmeschlüssel eingerastet ist, führen Sie den anderen Entnahmeschlüssel in den Schlitz ein.

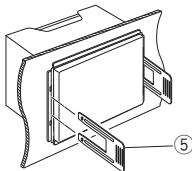

- 4) Ziehen Sie das Gerät halb heraus.

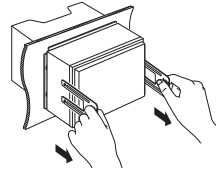

HINWEIS

- Gehen Sie vorsichtig vor, um sich nicht an den Vorsprüngen des Entnahmewerkzeugs zu verletzen.

- 5) Umfassen Sie das Gerät mit beiden Händen und ziehen Sie es vorsichtig heraus, damit es nicht herunterfällt.

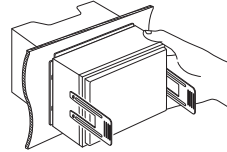

Anschließen der Kabel an die Anschlüsse

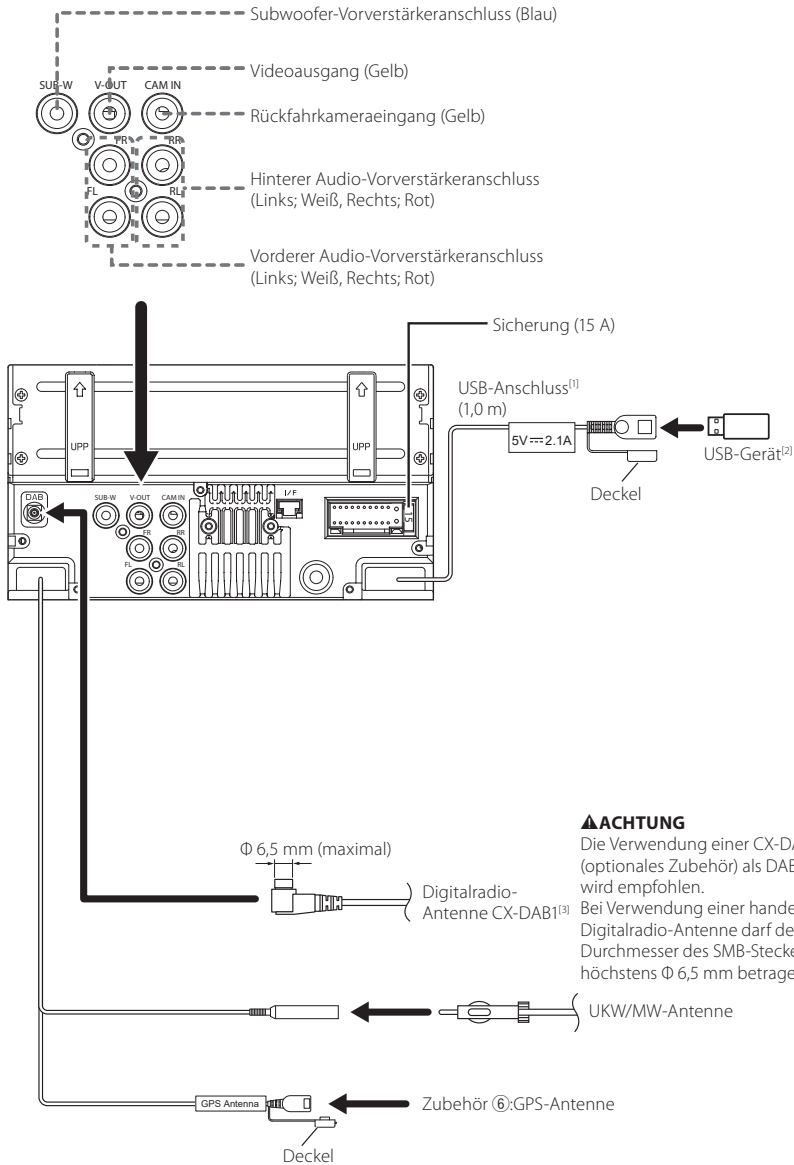

^[1] Maximale Stromstärke der USB-Stromversorgung: DC 5 V \equiv 2,1 A

^[2] Separat erhältlich

^[3] Optionales Zubehör

Verbindung/Installation

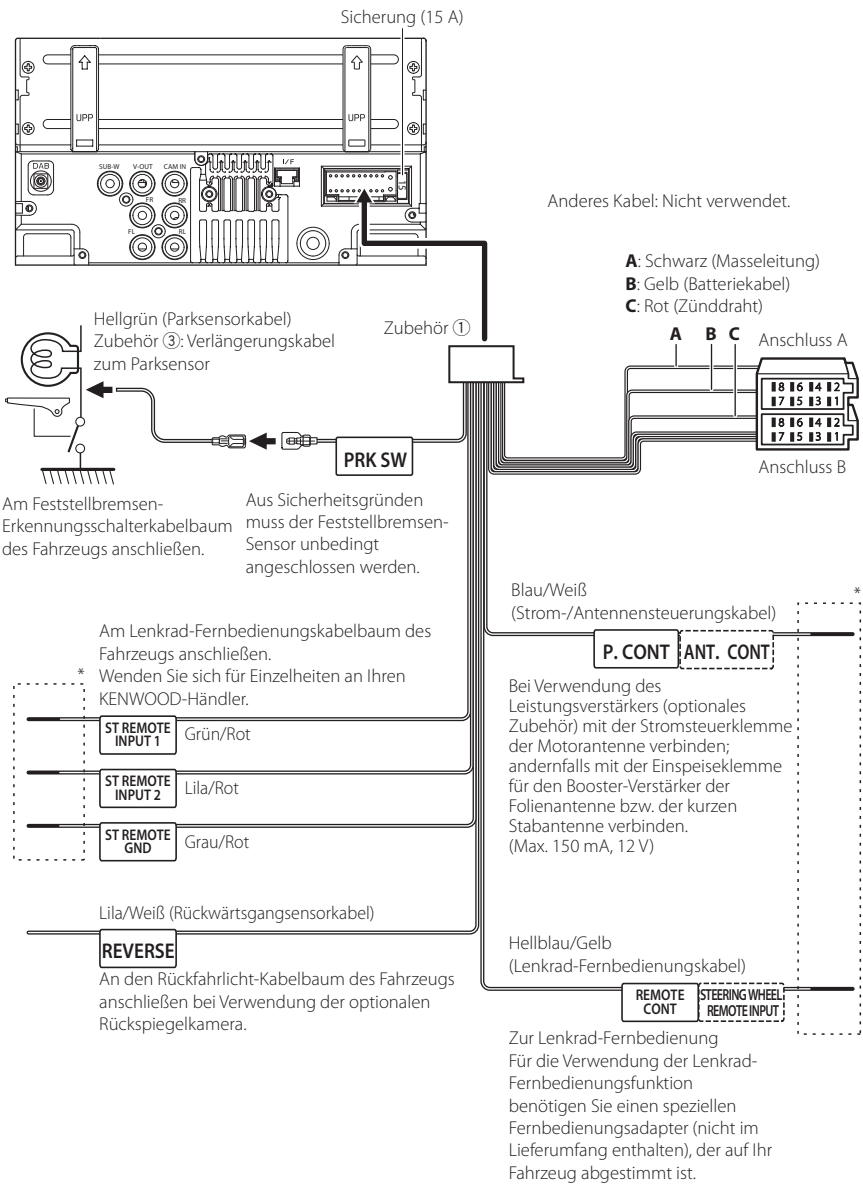

Anderes Kabel: Nicht verwendet.

* Ziehen Sie das Kabel nicht aus dem Schrumpfschlauch, bis Sie den Anschluss vornehmen.

■ Anschluss eines iPhones/ Android-Smartphones

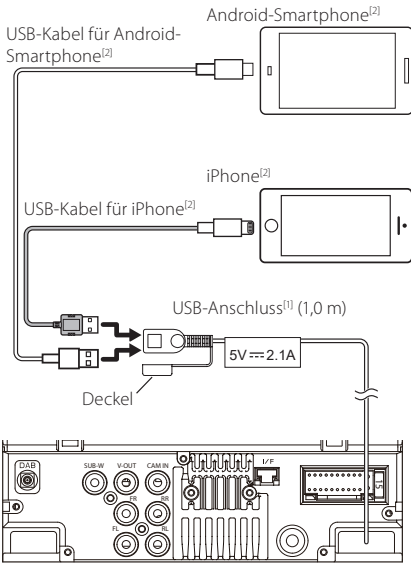

^[1] Maximale USB-Stromversorgung:
DC 5 V $\overline{\overline{=}}$ 2,1 A

^[2] Separat erhältlich

■ Stiftbelegung des ISO- Anschlusses

Stift	Farbe und Funktion	
A-4	Gelb	Batterie
A-5	Blau	Power-Antenne ^[1]
A-6	Orange/weiß	Beleuchtung
A-7	Rot	Zündung (ACC)
A-8	Black	Erdungsanschluss (Masse)
B-1/B-2	Lila (+) / Lila/Schwarz (-)	Hinten rechts
B-3/B-4	Grau (+) / Grau/Schwarz (-)	Vorne rechts
B-5/B-6	Weiß (+) / Weiß/Schwarz (-)	Vorne links
B-7/B-8	Grün (+) / Grün/Schwarz (-)	Hinten links

^[1] Max. 150 mA, 12 V

- Lautsprecherimpedanz: 4-8 Ω

▲ACHTUNG

Überprüfen Sie die folgende Bedingung, bevor Sie die handelsüblichen ISO-Stecker an das Gerät anschließen:

- Überprüfen Sie, ob die Stiftbelegung des Steckers mit dem KENWOOD-Gerät übereinstimmt.
- Achten Sie besonders auf das Stromkabel.
- Wenn das Batteriekabel und das Zündkabel nicht übereinstimmen, tauschen Sie sie entsprechend aus.
- Verwenden Sie eine handelsübliche Schnittstelle, wenn Ihr Auto über kein Zündkabel verfügt.

Problembhebung

Probleme und Lsungen

Falls Probleme auftreten, gehen Sie die folgende Tabelle durch.

HINWEIS

- Bestimmte Funktionen auf diesem Gerat knnen mglicherweise durch weitere Einstellungen auf dem Gerat deaktiviert werden.
- Was nach einer Geratstörung aussieht, knnte evtl. nur ein leichter Bedien- oder Verkabelungsfehler sein.



Wissenswertes ber Einstellungen

- **Subwoofer kann nicht eingerichtet werden.**
- **Einstellung der Subwoofer-Phase ist nicht mglich.**
- **Der Subwoofer gibt keinen Ton aus.**
- **Der Tiefpassfilter kann nicht eingerichtet werden.**
- **Hochpassfilter kann nicht eingerichtet werden.**

Subwoofer ist nicht eingeschaltet.

- Schalten Sie den Subwoofer ein. Siehe **Lautsprecher/X'over-Einstellung (S.46)**.



Wissenswertes ber Audiofunktionen

Radioempfang ist schlecht.

Die Fahrzeugantenne ist nicht ausgefahren.

- Fahren Sie die Antenne vollstndig aus.

Das Antennen-Steuerkabel ist nicht angeschlossen.

- Schlieen Sie das Kabel korrekt an. Siehe **Anschlieen der Kabel an die Anschlsse (S.57)**.

Ordner kann nicht ausgewhlt werden.

Die Zufallswiedergabe ist aktiviert.

- Die Zufallswiedergabe-Funktion ausschalten.

Bei der Wiedergabe von Audiodateien kommt es zu Aussetzern.

Schlechte Aufnahmequalitt.

- Nehmen Sie die Datei erneut auf oder verwenden Sie ein anderes USB-Speichergerat.



Weitere

Der Tasten-Quittungston ertnt nicht.

Die Vorverstärker Ausgangsbuchse wird verwendet.

- Der Tasten-Quittungston kann nicht ber die Vorverstärker Ausgangsbuchse ausgegeben werden.

Fehlermeldungen

Wenn Sie das Gerat nicht ordnungsgemäß bedienen, wird der Grund fr den Fehler als Nachricht auf dem Display angezeigt.

No Device (USB-Gerat)

Als Quelle ist ein USB-Gerat ausgewhlt, obwohl kein USB-Gerat angeschlossen ist.

- Whlen Sie eine beliebige Quelle auer USB. Schlieen Sie ein USB-Gerat an und schalten Sie die Quelle wieder auf USB.

Disconnected (Bluetooth-Audioplayer)

Als Quelle ist der Bluetooth-Audioplayer ausgewhlt, obwohl kein Bluetooth-Audioplayer angeschlossen ist.

- Whlen Sie eine beliebige andere Quelle auer Bluetooth aus. Schlieen Sie einen Bluetooth-Audioplayer an und schalten Sie die Quelle erneut auf Bluetooth.

No Media file

Das angeschlossene USB-Gerat enthlt keine abspielbare Audiodatei. Es wurde ein Datentrger abgespielt, der keine vom Gerat abspielbaren Daten enthlt.

- Siehe **Abspielbare Medien und Dateien (S.61)** und probieren Sie ein anderes USB-Gerat.

Anhang

Abspielbare Medien und Dateien

Sie können verschiedene Arten von Medien und Dateien auf diesem Gerät abspielen.

Wissenswertes über Dateien

Die folgenden Audio- und Videodateien werden unterstützt.

Abspielbare Audiodateien

	Format	Bitrate	Abtastfrequenz	Bitzahl
AAC-LC (.m4a)	MPEG2/4 AAC LC HE-AAC(V1,V2)	8 – 320 KBit/s, VBR	16 – 48 kHz	16 Bit
MP3 (.mp3)	MPEG 1/2 Audio Layer 3	8 – 320 KBit/s, VBR	16 – 48 kHz	16 Bit
WMA (.wma)	Windows Media Audio Standard L3 Profil (Version 7, 8, 9)	8 – 320 KBit/s	16 – 48 kHz	16 Bit
Linear-PCM (WAVE) (.wav)	RIFF Waveform Audio Format	–	16 – 192 kHz	16/24 Bit
FLAC (.flac)	flac	–	16 – 192 kHz	16/24 Bit
Vorbis (.ogg)	vorbis	VBR	16 – 48 kHz	16 Bit

HINWEIS

- Mit DRM gesicherte WMA- und AAC-Dateien können nicht abgespielt werden.
- Auch wenn Audiodateien mit den oben genannten Standards übereinstimmen, kann es möglicherweise sein, dass sie nicht abgespielt werden - je nach Art oder Zustand des Datenträgers oder Geräts.

Geeignete Videodateien

	Profil	Max. Bildgröße	Max. Bitrate	Audioformat
MPEG-1 (.mpg, .mpeg)	–	352 × 240, 352 × 288	1,5 MBit/s	MPEG Audio Layer 2
MPEG-2 (.mpg, .mpeg)	MP@ML	720 × 480, 720 × 576	8 MBit/s	MPEG Audio Layer 2
H.264/MPEG-4 AVC (.mp4, .m4v, .avi, .flv)	Baseline-Profil, Hauptprofil	1920 × 1080 (30 fps)	8 MBit/s	MP3, AAC
MPEG-4 (.mp4, .avi)	Advanced Simple Profile	1920 × 1080 (30 fps)	8 MBit/s	MP3, AAC
WMV (.wmv)	Hauptprofil	1920 × 1080 (30 fps)	8 MBit/s	WMA
MKV (.mkv)	Videoformat folgt H.264/MPEG-4 AVC, MPEG-4			MP3, AAC

Einschränkung der Struktur von Datei und Ordner

	USB-Gerät
Maximale Anzahl der Ordnerstufen	8
Maximale Anzahl der Dateien (pro Ordner)	999
Maximale Anzahl der Ordner (pro Ordner)	9999
Maximale Anzahl der Ordner (pro Gerät)	–

HINWEIS

- Sie können einen Ordnernamen und einen Dateinamen mit bis zu 255 Ein-Byte-Zeichen eingeben.
- Dateien in Ordnern, deren Ordnername mit einem Punkt (.) beginnt, können nicht abgespielt werden.

Technische Daten

■ Monitor

Bildgröße

: Breite 6,8 Zoll (Diagonale)

Anzeigesystem

: Transparentes TN LCD-Panel

Laufwerkssystem

: TFT aktives Matrixsystem

Pixelanzahl

: 1.843.200 (1024H × 600V × RGB)

Effektive Pixel

: 99,99%

Pixelanordnung

: RGB streifenförmige Anordnung

Hintergrundbeleuchtung

: LED

■ USB-Schnittstelle

USB-Standard

: USB 2.0 High-Speed

Dateisystem

- USB-Softwareaktualisierung: FAT32
- USB-Wiedergabe: FAT16/32/exFAT/NTFS

Maximale Stromversorgung

: DC 5 V  2,1 A

D/A-Wandler

: 24 Bit

Audio-Decoder

: MP3/WMA/OGG/AAC/WAV/FLAC

Video-Decoder

: MPEG1/MPEG2/MPEG4/WMV/H.264/MKV

Frequenzgang

- 192 kHz: 20 – 20.000 Hz
- 96 kHz: 20 – 20.000 Hz
- 48 kHz: 20 – 20.000 Hz
- 44,1 kHz: 20 – 20.000 Hz

Gesamtklirrfaktor

: 0,2 % (1 kHz)

Signal-Rausch-Verhältnis

: 75 dB

Dynamikbereich

: 93 dB

■ Wi-Fi-Bereich

WLAN-Standards

: IEEE 802.11 a/n/ac

Frequenzbereich

: 5 GHz (5,745 – 5,825 GHz)

Kanäle

: 5 GHz: 149 Kanäle

Übertragungsraten (MAX)

: 11a: 54 Mbps/11n: 150 Mbps/11ac: 433 MBit/s

Ausgangsleistung

: 5 GHz/SISO: 13,78 dBm

■ Bluetoothbereich

Technologie

: Bluetooth Ver. 5.0

Frequenz

: 2,402 – 2,480 GHz

HF-Ausgangsleistung (EIRP)

: -1,73 dBm (AVE) Leistungsklasse 2

Maximaler Kommunikationsbereich

: Sichtweite ca. 10 m

Audiocodec

: SBC/AAC

Profil (Multi-Profil-Support)

- HFP (Hands Free Profile) 1.7
- SPP (Serial Port Profile) 1.2
- A2DP (Advanced Audio Distribution Profile) 1.3
- AVRCP (Audio/Video Remote Control Profile) 1.6
- PBAP (Phonebook Access Profile) 1.2

■ DSP

Graphic-Equalizer

Frequenzband: 13 Frequenzbänder

Frequenz (BAND1 – 13)

: 62,5/ 100/ 160/ 250/ 400/ 630/ 1k/ 1,6k/ 2,5k/ 4k/
6,3k/ 10k/ 16k Hz

Verstärkung

: -9/-8/-7/-6/-5/-4/-3/-2/-1/0/
+1/+2/+3/+4/+5/+6/+7/+8/+9 dB

2-Wege-X'Over

Hochpassfilter

Frequenz: Durchgang, 30/40/50/60/70/80/90/100/1
20/150/180/220/250 Hz

Flankensteilheit: -6/-12/-18/-24 dB/Oct.

Verstärkung: -8/-7/-6/-5/-4/-3/-2/-1/0 dB

Tiefpassfilter

Frequenz: 30/ 40/ 50/ 60/ 70/ 80/ 90/ 100/ 120/ 150/
180/ 220/ 250 Hz, Through

Flankensteilheit: -6/-12/-18/-24 dB/Oct.

Verstärkung: -8/-7/-6/-5/-4/-3/-2/-1/0 dB

Phase

: Normal/Umgekehrt

Position**Vorne / Hinten / Subwoofer-Verzögerung**

: 0 – 6,1 m (0,01-m-Schritt)

Verstärkung

: -8–0 dB

Subwoofer-Level

: -40 – +6 dB

■ FM-Tuner**Frequenzbereich (Raster)**

: 87,5 – 108,0 MHz (50 kHz)

Empfindlichkeit (S/N : 30 dB)

: 5 dB μ V (5,1 dB μ V/75 Ω)

Frequenzgang (\pm 3,0 dB)

: 30 Hz – 14 kHz

S/N (dB)

: 50 dB (Mono)

Stereotrennung

: 35 dB (1 kHz)

■ AM-Tuner**Frequenzbereich (Raster)**

: 531 – 1611 kHz (9 kHz)

Empfindlichkeit

: 99 μ V (40 dB μ)

■ Digital Radio-Bereich**Frequenzbereich**

BAND III: 174,928 – 239,200 MHz

Empfindlichkeit

: -98 dBm

Rauschabstand

: 75 dB

■ Digitalradioantennenanschluss-Bereich**Anschlusstyp**

: SMB

Ausgangsspannung

: 12 V DC

Maximaler Strom

: < 100 mA

■ Video**Farbsystem des externen Videoeingangs**

: NTSC/PAL

Externer Videoeingangsspegel (RCA-Buchse)

: 1 Vp-p /75 Ω

Videoausgangsspegel (RCA-Buchse)

: 1 Vp-p /75 Ω

■ Audio-Sektion**Typische Leistungsausgabe (vorn & hinten)**

: 50 W \times 4

Volle Bandbreitenleistung (bei weniger als 1 % THD)

: 22 W \times 4

Ausgangsfrequenzband

: 20 – 20.000 Hz

Vorverstärkungsspegel (V)

: 2,5 V/10 k Ω

Vorverstärkungsimpedanz

: 100 Ω

Lautsprecherimpedanz

: 4 – 8 Ω

■ Allgem.**Betriebsspannung**

: 12-V-Gleichstrom-Autobatterie

Einbaumaße (B \times H \times T)

: 181,7 \times 112 \times 85,7 mm

Aufbaugröße des Hauptgeräts (B \times H \times T)

: 178 \times 100 \times 85,7 mm (ohne Schutzhülle)

Gewicht

: 1,28 kg

(einschließlich Schutzhülle und Ziertafel)

HINWEIS

- Obgleich die Anzahl der effektiven Pixel für das Flüssigkristall-Panel mit 99,99 % oder mehr angegeben wird, ist es möglich, dass 0,01 % der Pixel nicht oder falsch aufleuchten.

Die technischen Daten können ohne Vorankündigung geändert werden.

Wissenswertes über dieses Gerät

■ Urheberrechte

- Die Bluetooth® Wortmarke und Logos sind eingetragene Markenzeichen der Bluetooth SIG, Inc. und jegliche Verwendung dieser Marken durch die JVC KENWOOD Corporation geschieht unter Lizenz. Andere Warenzeichen und Handelsmarken sind Eigentum der jeweiligen Inhaber.
- Windows Media ist ein registriertes Warenzeichen oder Warenzeichen von Microsoft Corporation in den Vereinigten Staaten und/oder anderen Ländern.
- Dieses Produkt ist durch bestimmte intellektuelle Eigentumsrechte von Microsoft geschützt. Die Verwendung dieser Technologie außerhalb dieses Produkts ist ohne Lizenz von Microsoft untersagt.
- Die Verwendung des Made for Apple Badges bedeutet, dass ein Zubehörteil speziell für ein Apple Produkt (s) identifiziert ist und zertifiziert wurde, um die Apple Leistungsstandards zu erfüllen. Apple ist nicht verantwortlich für den Betrieb dieses Geräts oder die Einhaltung von Sicherheits- und regulatorischen Standards. Bitte beachten Sie, dass die Verwendung dieses Zubehörs mit einem Apple Produkt die drahtlose Leistung beeinträchtigen kann.
- Apple, Apple CarPlay, iPhone, Siri und Lightning sind Warenzeichen von Apple Inc., registriert in den USA und anderen Ländern.
- App Store ist ein Warenzeichen von Apple Inc., registriert in den USA und anderen Ländern.
- iOS ist ein Warenzeichen oder registriertes Warenzeichen von Cisco in den USA und anderen Ländern und wird unter Lizenz verwendet.
- Google, Android, Google Play, Android Auto und andere Marken sind Warenzeichen von Google LLC.
- Um Android Auto auf Ihrem Fahrzeugdisplay zu verwenden, benötigen Sie ein Android-Smartphone mit Android 8 oder höher, einen aktiven Datenplan und die Android Auto App.
- USB Type-C® und USB-C® sind registrierte Warenzeichen von USB Implementers Forum.
- MirrorAPP+ ist ein Warenzeichen von Gigaboyz.com Limited.
- Wi-Fi® ist ein registriertes Warenzeichen der Wi-Fi Alliance®.
- Das Wi-Fi CERTIFIED™ Logo ist ein Zertifizierungszeichen der Wi-Fi Alliance®.
- DIESES PRODUKT WIRD UNTER DER AVC-PATENTPORTFOLIO-LIZENZ FÜR DEN PERSÖNLICHEN GEBRAUCH VON VERBRAUCHERN ODER ANDEREN ANWENDUNGEN, IN DENEN KEINE VERGÜTUNG ERHALTEN WIRD, LICENSiert IN ÜBEREINSTEMMUNG MIT DEM AVC-STANDART ("AVC-VIDEO") UND/ODER ((i)) ENCODED AVC-VIDEO, DAS ENCODiert WURDE VON EINEM VERBRAUCHER, DER AN EINER PERSÖNLICHEN AKTIVITÄT UND/ODER WURDE ERHALTEN VON EINER VIDEOANBIETER, LICENSiert ZUM BEREITEN VON AVC-VIDEO. KEINE LICENZ WIRD ERGÄNzt ODER SOLLTE FÜR ANDERE ZWECKE IMPLIZIERT WERDEN. ZUSÄTZLICHE INFORMATIONEN KÖNNEN VON MPEG LA, L.L.C. ERHALTEN WERDEN. [SEE HTTP://WWW.MPEGLA.COM](http://www.mpegla.com)
- DIESES PRODUKT WIRD UNTER DER VC-1-PATENTPORTFOLIO-LIZENZ FÜR DEN PERSÖNLICHEN UND NICH-KOMMERZIELLEN GEBRAUCH VON VERBRAUCHERN LICENSiert IN ÜBEREINSTEMMUNG MIT DEM VC-1-STANDART ("VC-1-VIDEO") UND/ODER ((ii)) DECODED VC-1-VIDEO

THAT WAS ENCODED BY A CONSUMER ENGAGED IN A PERSONAL AND NON-COMMERCIAL ACTIVITY AND/OR WAS OBTAINED FROM A VIDEO PROVIDER LICENSED TO PROVIDE VC-1 VIDEO. NO LICENSE IS GRANTED OR SHALL BE IMPLIED FOR ANY OTHER USE. ADDITIONAL INFORMATION MAY BE OBTAINED FROM MPEG LA, L.L.C. SEE [HTTP://WWW.MPEGLA.COM](http://www.mpegla.com)

- libFLAC
Copyright (C) 2000,2001,2002,2003,2004,2005,2006,2007,2008,2009 Josh Coalson
Redistribution and use in source and binary forms, with or without modification, are permitted provided that the following conditions are met:
 - Redistributions of source code must retain the above copyright notice, this list of conditions and the following disclaimer.
 - Redistributions in binary form must reproduce the above copyright notice, this list of conditions and/or other materials provided with the distribution.
 - Neither the name of the Xiph.org Foundation nor the names of its contributors may be used to endorse or promote products derived from this software without specific prior written permission.

THIS SOFTWARE IS PROVIDED BY THE COPYRIGHT HOLDERS AND CONTRIBUTORS "AS IS" AND ANY EXPRESS OR IMPLIED WARRANTIES, INCLUDING, BUT NOT LIMITED TO, THE IMPLIED WARRANTIES OF MERCHANTABILITY AND FITNESS FOR A PARTICULAR PURPOSE ARE DISCLAIMED. IN NO EVENT SHALL THE FOUNDATION OR CONTRIBUTORS BE LIABLE FOR ANY DIRECT, INDIRECT, INCIDENTAL, SPECIAL, EXEMPLARY, OR CONSEQUENTIAL DAMAGES (INCLUDING, BUT NOT LIMITED TO, PROCUREMENT OF SUBSTITUTE GOODS OR SERVICES; LOSS OF USE, DATA, OR PROFITS; OR BUSINESS INTERRUPTION) HOWEVER CAUSED AND ON ANY THEORY OF LIABILITY, WHETHER IN CONTRACT, STRICT LIABILITY, OR TORT (INCLUDING NEGLIGENCE OR OTHERWISE) ARISING IN ANY WAY OUT OF THE USE OF THIS SOFTWARE, EVEN IF ADVISED OF THE POSSIBILITY OF SUCH DAMAGE.
- libvorbis
Copyright (c) 2002-2008 Xiph.org Foundation
Redistribution and use in source and binary forms, with or without modification, are permitted provided that the following conditions are met:
 - Redistributions of source code must retain the above copyright notice, this list of conditions and the following disclaimer.
 - Redistributions in binary form must reproduce the above copyright notice, this list of conditions and the following disclaimer in the documentation and/or other materials provided with the distribution.
 - Neither the name of the Xiph.org Foundation nor the names of its contributors may be used to endorse or promote products derived from this software without specific prior written permission.

THIS SOFTWARE IS PROVIDED BY THE COPYRIGHT HOLDERS AND CONTRIBUTORS "AS IS" AND ANY EXPRESS OR IMPLIED WARRANTIES, INCLUDING, BUT NOT LIMITED TO, THE IMPLIED WARRANTIES OF MERCHANTABILITY AND FITNESS FOR A PARTICULAR PURPOSE ARE DISCLAIMED. IN NO EVENT SHALL THE

FOUNDATION OR CONTRIBUTORS BE LIABLE FOR ANY DIRECT, INDIRECT, INCIDENTAL, SPECIAL, EXEMPLARY, OR CONSEQUENTIAL DAMAGES (INCLUDING, BUT NOT LIMITED TO, PROCUREMENT OF SUBSTITUTE GOODS OR SERVICES; LOSS OF USE, DATA, OR PROFITS; OR BUSINESS INTERRUPTION) HOWEVER CAUSED AND ON ANY THEORY OF LIABILITY, WHETHER IN CONTRACT, STRICT LIABILITY, OR TORT (INCLUDING NEGLIGENCE OR OTHERWISE) ARISING IN ANY WAY OUT OF THE USE OF THIS SOFTWARE, EVEN IF ADVISED OF THE POSSIBILITY OF SUCH DAMAGE.

- libogg

Copyright (c) 2002, Xiph.org Foundation Redistribution and use in source and binary forms, with or without modification, are permitted provided that the following conditions are met:

- Redistributions of source code must retain the above copyright notice, this list of conditions and the following disclaimer.
- Redistributions in binary form must reproduce the above copyright notice, this list of conditions and the following disclaimer in the documentation and/or other materials provided with the distribution.
- Neither the name of the Xiph.org Foundation nor the names of its contributors may be used to endorse or promote products derived from this software without specific prior written permission.

THIS SOFTWARE IS PROVIDED BY THE COPYRIGHT HOLDERS AND CONTRIBUTORS "AS IS" AND ANY EXPRESS OR IMPLIED WARRANTIES, INCLUDING, BUT NOT LIMITED TO, THE IMPLIED WARRANTIES OF MERCHANTABILITY AND FITNESS FOR A PARTICULAR PURPOSE ARE DISCLAIMED. IN NO EVENT SHALL THE FOUNDATION OR CONTRIBUTORS BE LIABLE FOR ANY DIRECT, INDIRECT, INCIDENTAL, SPECIAL, EXEMPLARY, OR CONSEQUENTIAL DAMAGES (INCLUDING, BUT NOT LIMITED TO, PROCUREMENT OF SUBSTITUTE GOODS OR SERVICES; LOSS OF USE, DATA, OR PROFITS; OR BUSINESS INTERRUPTION) HOWEVER CAUSED AND ON ANY THEORY OF LIABILITY, WHETHER IN CONTRACT, STRICT LIABILITY, OR TORT (INCLUDING NEGLIGENCE OR OTHERWISE) ARISING IN ANY WAY OUT OF THE USE OF THIS SOFTWARE, EVEN IF ADVISED OF THE POSSIBILITY OF SUCH DAMAGE.

■ Entsorgung von gebrauchten elektrischen und elektronischen Geräten und Batterien (anzuwenden in EU-Ländern mit einem separaten Sammelsystem für solche Geräte)

Das Symbol (durchgestrichene Mülltonne) auf dem Produkt oder seiner Verpackung weist darauf hin, dass dieses Produkt nicht als normaler Haushaltsabfall behandelt werden darf, sondern an einer Annahmestelle für das Recycling von elektrischen und elektronischen Geräten und Batterien abgegeben werden muss.

Alte elektrische und elektronische Geräte müssen in einer Anlage recycelt werden, die für den Umgang mit diesen Artikeln und dem Begleitabfall geeignet sind. Unsachgemäße oder falsche Entsorgung gefährden Umwelt und Gesundheit.

Weitere Informationen über das Recycling dieses Produktes erhalten Sie von Ihrer Gemeinde oder den kommunalen Entsorgungsbetrieben.

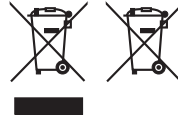



Konformitätserklärung in Bezug auf die RE-Richtlinie 2014/53/EU

Konformitätserklärung in Bezug auf die RoHS-Richtlinie 2011/65/EU

Hersteller:

JVCケンウッド Corporation
3-12, Moriyacho, Kanagawa-ku, Yokohama-shi,
Kanagawa 221-0022, JAPAN

EU-Vertreter:

JVCケンウッド Europe B.V.
Rendementsweg 20 B-9, 3641 SL Mijdrecht,
NIEDERLANDE

English

Hereby, JVCケンWOOD declares that the radio equipment DMX6523DABS is in compliance with Directive 2014/53/EU. The full text of the EU declaration of conformity is available at the following internet address:

Français

Par la présente, JVCケンWOOD déclare que l'équipement radio DMX6523DABS est conforme à la directive 2014/53/UE. L'intégralité de la déclaration de conformité UE est disponible à l'adresse Internet suivante :

Deutsch

Hiermit erklärt JVCケンWOOD, dass das Funkgerät DMX6523DABS der Richtlinie 2014/53/EU entspricht. Der volle Text der EU-Konformitätserklärung steht unter der folgenden Internetadresse zur Verfügung:

Nederlands

Hierbij verklaart JVCケンWOOD dat de radioapparatuur DMX6523DABS in overeenstemming is met Richtlijn 2014/53/EU. De volledige tekst van de EU-verklaring van overeenstemming is te vinden op het volgende internetadres:

Italiano

Con la presente, JVCケンWOOD dichiara che l'apparecchio radio DMX6523DABS è conforme alla Direttiva 2014/53/UE. Il testo integrale della dichiarazione di conformità UE è disponibile al seguente indirizzo internet:

Español

Por la presente, JVCケンWOOD declara que el equipo de radio DMX6523DABS cumple la Directiva 2014/53/UE. El texto completo de la declaración de conformidad con la UE está disponible en la siguiente dirección de internet:

Português

Deste modo, a JVCケンWOOD declara que o equipamento de rádio DMX6523DABS está em conformidade com a Diretiva 2014/53/UE. O texto integral da declaração de conformidade da UE está disponível no seguinte endereço de internet:

Polska

Niniejszym, JVCケンWOOD deklaruje, że sprzęt radiowy DMX6523DABS jest zgodny z dyrektywą 2014/53/UE. Pełny tekst deklaracji zgodności EU jest dostępny pod adresem:

Český

Společnost JVCケンWOOD tímto prohlašuje, že rádiové zařízení DMX6523DABS splňuje podmínky směrnice 2014/53/EU. Plný text EU prohlášení o shodě je dostupný na následující internetové adrese:

Magyar

JVCケンWOOD ezennel kijelenti, hogy a DMX6523DABS rádióberendezés megfelel a 2014/53/EU irányelvnek. Az EU konformitási nyilatkozat teljes szövege az alábbi weboldalon érhető el:

Hrvatski

JVCケンWOOD ovim izjavljuje da je radio oprema DMX6523DABS u skladu s Direktivom 2014/53/EU. Celoviti tekst deklaracije Europske unije o usklađenosti dostupan je na sljedećoj internet adresi:

Svenska

Härmed försäkras JVCケンWOOD att radioutrustningen DMX6523DABS är i enlighet med direktiv 2014/53 / EU. Den fullständiga texten av EU-försäkran om överensstämmelse finns på följande Internetadress:

Suomi

JVCケンWOOD julistaa täten, että radiolaitte DMX6523DABS on direktiivin 2014/53/EU mukainen. EU-vaatimustenmukaisuusvaakuutus löytyy kokonaisuudessaan seuraavasta internet-osoitteesta:

Slovensko

S tem JVCケンWOOD izjavlja, da je radijska oprema DMX6523DABS v skladu z Direktivo 2014/53/EU. Celotno besedilo direktive EU o skladnosti je dostopno na tem spletnem naslovu:

Slovensky

Spoločnosť JVCケンWOOD týmto vyhlasuje, že rádiové zariadenie DMX6523DABS vyhovuje smernici 2014/53/EÚ. Celý text EÚ vyhlásenia o zhode nájdete na nasledovnej internetovej adrese:

Dansk

Herved erklærer JVCケンWOOD, at radioustyret DMX6523DABS er i overensstemmelse med Direktiv 2014/53/EU. EU-overensstemmelseserklæringens fulde ordlyd er tilgængelig på følgende internetadresse:

Norsk

JVCケンWOOD erklærer herved at radioustyret DMX6523DABS er i samsvar med Direktiv 2014/53/EU. Den fullstendige teksten til EU-konformitetserklæringen er tilgjengelig på følgende internetadresse:

Ελληνικά

Με το παρόν, η JVCケンWOOD δηλώνει ότι ο ραδιοεξοπλισμός DMX6523DABS συμμορφώνεται με την Οδηγία 2014/53/ΕΕ. Το πλήρες κείμενο της δήλωσης συμμόρφωσης της ΕΕ είναι διαθέσιμο στην ακόλουθη διεύθυνση στο διαδίκτυο:

Eesti

Käesolevaga JVCケンWOOD kinnitab, et DMX6523DABS raadiovarustus on vastavuses direktiiviga 2014/53/EL. Eli vastavusdeklaratsiooni terviktekst on kättesaadav järgmisel internetiaadressil:

Latviešu

JVCケンWOOD ar šo deklarē, ka radio aparatūra DMX6523DABS atbilst direktīvas 2014/53/ES prasībām. Pilns ES atbilstības deklarācijas teksts ir pieejams šādā tīmekļa adresē:

Lietuviškai

Šiuo JVCケンWOOD pažymi, kad radijo įranga DMX6523DABS atitinka 2014/53/EB direktyvos reikalavimus. Visą EB direktyvos atitikties deklaracijos tekstą galite rasti šiuo internetini adresu:

Malti

B'dan, JVCケンWOOD jiddikjara li t-tagħmir tar-radju DMX6523DABS huwa konformi mad-Direttiva 2014/53/UE. It-test kollu tad-dikjarazzjoni ta' konformità huwa disponibbli fl-indirizz intranet li ġej:

Українська

Таким чином, компанія JVCENWOOD заявляє, що радіобладання DMX6523DABS відповідає Директиві 2014/53/EU. Повний текст декларації про відповідність ЄС можна знайти в Інтернеті за такою адресою:

Türkçe

Burada, JVCENWOOD DMX6523DABS radyo ekipmanının 2014/53/AB Direktifine uygun olduğunu bildirir. AB uyumluluk deklarasyonunun tam metni aşağıdaki internet adresinde mevcuttur.

Русский

JVCENWOOD настоящим заявляет, что радиооборудование DMX6523DABS соответствует Директиве 2014/53/EU. Полный текст декларации соответствия ЕС доступен по следующему адресу в сети Интернет:

Limba română

Prin prezenta, JVCENWOOD declară că echipamentul radio DMX6523DABS este în conformitate cu Directiva 2014/53/UE. Textul integral al declarației de conformitate UE este disponibil la următoarea adresă de internet:

Български език

С настоящото JVCENWOOD декларира, че радиооборудването на DMX6523DABS е в съответствие с Директива 2014/53/ЕС. Пълният текст на ЕС декларацията за съответствие е достъпен на следния интернет адрес:

URL : <https://www.kenwood.com/euukdoc/>

Important Notice on Software

Software License on This Product

The software embedded in this product comprises a number of independent software components, each of which is copyrighted by JVCKENWOOD Corporation or by a third party.

This product uses software components that are based on an End-User License Agreement (hereinafter called "EULA") stipulated by JVCKENWOOD Corporation and by third parties.

The EULA dictates the availability of the source codes of free-software components as a prerequisite to distributing them in executable form under the terms of the GNU General Public License or the Lesser General Public License (hereinafter called "GPL/LGPL"). To get information about the software components that are subject to the terms of the GPL/LGPL, please visit the following Website:

Website URL <https://www2.jvckenwood.com/gpl/>

Queries concerning the contents of the source code or the like will not be accepted.

Please note that software components based on a EULA that is not subject to the terms of the GPL/LGPL or those that have been developed or created by JVCKENWOOD Corporation will be excluded from the scope of source code disclosure.

Because licenses to use software components distributed under the GPL/LGPL are offered to the customers for free of charge, no warranty is granted to the customers, whether explicitly or implicitly, to the extent of the applicable laws.

Unless otherwise stipulated by the applicable laws or agreed upon in writing, the copyright holders or those who are entitled to modify and redistribute the software components are not held responsible for any and all damages resulting from their use or from inability to use them. For more information about the terms of use of the software components, required items of compliance and so on, please refer to the GPL/LGPL.

Customers wishing themselves to use a software component that is subject to the GPL/LGPL embedded in this product are encouraged to read the terms of the corresponding license before use. Because each individual license is prescribed by a third party other than JVCKENWOOD Corporation, the original (English) of the license is presented.

EULA

Software License Agreement

JVCKENWOOD Corporation (hereinafter called "Licensor") holds either the copyright to the embedded software or the right to sublicense it. This agreement establishes the conditions under which the customer uses this "Licensed Software."

The customer shall agree to the terms of this license agreement before proceeding to use Licensed Software.

This agreement is deemed to have taken effect when the customer (hereinafter called "User") has used a product implementation of Licensed Software.

The Licensed Software may contain software Licensor has been licensed to use by third parties directly or indirectly. Some third parties may have terms of use prescribed for their customers, apart from this Software License Agreement. This agreement does not apply to such software. Be sure to consult "Important Notice on Software" as presented separately.

Article 1 (General)

Licensor grants to User a non-exclusive, non-assignable right of use Licensed Software within the country where the User purchases the Product (hereinafter the "Country") (except for the exception provided for in Paragraph 1, Article 3).

Article 2 (Right of Use)

1. The rise of use granted under this agreement is the right to use Licensed Software in this product.
2. User may not duplicate, copy, modify, add to, translate or otherwise alter, or loan licensed Software and the associated literature in whole or in part.
3. Use of Licensed Software is limited to a private extent, and Licensed Software may not be distributed, licensed or sublicensed for any purposes whatsoever, including commercial use.
4. User shall use Licensed Software as per the instruction manual or instructions given in the help file and may not use or duplicate data in violations of the regulations of the Copyright Law or other governing laws by using Licensed Software in whole or in part.

Article 3 (Terms of License)

1. In assigning this product, User may not retain the original copy of the embedded Licensed Software (including associated literature, updates and upgrades) and any duplicates and associated literature with regard to the license to use Licensed Software. User may transfer Licensed Software only to the condition of binding the assignee to abide by the terms of this Software License Agreement.
2. User may not reverse-engineer, disassemble, decompile or otherwise analyze the source code of Licensed Software.

Article 4 (Rights to Licensed Software)

All rights to Licensed Software and the associated literature, including copyrights, shall reside with Licensor or the original right holder who has granted the Right of Use and right to sublicense to Licensor (hereinafter referred to as "Original Right Holder"), and User does not have any rights other than Right of Use granted hereunder with regard to Licensed Software and the associated literature.

Article 5 (Exemption Granted to Licensor)

1. Licensor and Original Right Holder do not assume any responsibility for damages caused to User or third parties resulting from the exercise by User of the license granted hereunder, unless otherwise provided by any law to the contrary.
2. Licensor does not warrant Licensed Software to be merchantable, compatible and fit for specific purposes.

Article 6 (Responsibility for Third Parties)

If disputes over the infringement of third parties' intellectual property rights, such as copyrights and patent rights, arise out of the use of Licensed Software by User, User shall resolve these disputes at User's own expenses while keep Licensor and Original Right Holder harmless.

Article 7 (Secrecy Obligation)

User shall keep confidential Licensed Software provided hereunder, information contained in the associated literature or the like and those provisions of this agreement not yet in public knowledge and may not disclose or leak these to third parties without prior written consent from Licensor.

Article 8 (Cancellation of the Agreement)

Licensor reserves the right to cancel this agreement forthwith and claim compensation from User for the damages caused by such cancellation when User:

- (1) Breaches any of the provisions of this agreement, or
- (2) Has received a petition for seizure, provisional seizure, provisional disposition or any other kind of compulsory execution.

Article 9 (Destruction of Licensed Software)

If this agreement is terminated under the provision of the foregoing paragraph, User shall destroy Licensed Software, along with all associated literature and its duplicates, within two (2) weeks from the date of termination.

Article 10 (Copyright Protection)

1. Copyrights and all other intellectual property rights relating to Licensed Software shall reside with Licensor and Original Right Holder and in no circumstances with User.
2. User shall abide by the laws relating to copyrights and intellectual property rights in using Licensed Software.

Article 11 (Export Control)

1. Licensed Software and the associated literature or the like may not be exported to places outside the Country (including transmission outside the Country over the Internet or the like).
2. User agrees that Licensed Software is subject to export controls imposed by the Country and the United States of America.
3. User agrees to comply with all the international and domestic laws that apply to this software (U.S. Export Administration Regulations and regulations established by the U.S., the Country and their governmental agencies regarding usage by end users and export destinations).

Article 12 (Miscellaneous)

1. Even if this agreement is invalidated in part by law, all other provisions shall remain in effect.
2. Licensor and User shall consult each other in good faith to resolve any matters not provided for in this agreement or questions arising from the interpretation of this agreement.
3. Licensor and User agree that this agreement is governed by the law of Japan and that all disputes involving claims and obligations that may arise out of this agreement will be settled by arbitration at the Tokyo District Court as the court of first instance.

KENWOOD