

DMX5023DABS DMX553DABS

MONITOR VEVŐKÉSZÜLÉKKEL
KEZELÉSI UTASÍTÁS

JVCKENWOOD Corporation

- A frissített információk (a legfrissebb kezelési útmutató, rendszerfrissítések, új funkciók stb.) az alábbi weboldalról érhetők el <<https://www.kenwood.com/cs/ce/>>.



Android
Auto

Tartalomjegyzék

Használat előtt 4

Óvintézkedések.....	4
Hogyan olvassuk ezt a kézikönyvet.....	5

Alapműveletek 6

Az előlap gombjainak funkciója.....	6
A készülék bekapcsolása.....	6
Első lépések.....	7
A hangerő beállítása.....	8
Az érintőképernyő kezelése.....	8
A kezdőképernyő leírása.....	9
A forrás kiválasztására szolgáló képernyő leírása.....	9
A forrás vezérlésére szolgáló képernyő leírása.....	11
Felugró menü.....	12
Lista képernyő.....	12

ALKALMAZÁSOK 13

Az Apple CarPlay alkalmazás működése.....	13
Az Android Auto™ alkalmazás működése.....	14
USB Tükrözési alkalmazás kezelése iPhone operációs rendszerénél.....	15
USB Tükrözési alkalmazás kezelése Android okostelefonnál.....	16

USB 18

USB eszköz csatlakoztatása.....	18
USB alapműveletek.....	18
Keresés művelet.....	20

Rádió 21

Rádió - alapműveletek.....	21
Memóriaműveletek.....	22
Kiválasztási művelet.....	22
Közlekedési információk.....	23
Rádió beállítása.....	23

Digitális rádió 24

Digitális rádió - alapműveletek.....	24
Szolgáltatások tárolása az előre beállított memóriában.....	25
Kiválasztási művelet.....	25
Közlekedési információk.....	26
Digitális rádió beállítása.....	27

Bluetooth alapú vezérlés 28

Bluetooth® eszközök használatára vonatkozó adatok.....	28
Bluetooth-eszköz regisztrálása.....	29
Kapcsolat beállítása.....	29
Lejátszás Bluetooth audioeszközzel.....	30
Kihangosító egység használata.....	31
A kihangosítás beállítása.....	35

Egyéb külső összetevők 36

Kameranézet.....	36
------------------	----

Beállítás **38**

A monitor beállítása	38
Rendszerbeállítás	38
A felhasználói felület beállítása	39
Speciális paraméterek beállítása	40
Kijelző beállítás.....	40
AV-eszköz beállítása	41
Kapcsolat beállítása	42

Audio vezérlése **44**

Hangszóró/Keresztváltó beállítása.....	44
Általános audio vezérlés	45
Kiegyenlítő vezérlés.....	46
Hangerő alapeltolás	47
Hanghatás.....	47
Hallgatási pozíció/DTA.....	48

Távírányító **49**

A távvezérlő gombjainak funkciói.....	50
---------------------------------------	----

Csatlakozás/Telepítés **51**

Beépítés előtti teendők.....	51
Az egység telepítése	52

Hibaelhárítás **58**

Problémamegoldás	58
Hibaüzenetek.....	58

Függelék **59**

Lejátszható médiatípusok és fájlok.....	59
Műszaki adatok	60
A készülék leírása.....	62

Használat előtt

FONTOS

- Kérjük, a megfelelő használat érdekében a termék használatbavétele előtt figyelmesen olvassa el ezt az útmutatót. Különösen fontos, hogy elolvassa és betartsa az útmutatóban szereplő FIGYELMEZTETÉSEKET és ÖVINTÉZKEDÉSEKET. Kérjük, tartsa az útmutatót biztonságos és hozzáférhető helyen, mert a későbbiekben is szüksége lehet rá.

Övintézkedések

▲ FIGYELMEZTETÉSEK

■ A személyi sérülések és/vagy a tűz megelőzése érdekében tartsa be az alábbi övintézkedéseket:

- A rövidzárlat megelőzése érdekében sose tegyen, illetve hagyjon bármilyen fémes tárgyat (például pénzérmét vagy fémszerszámot) a készülék belsejében.
- Vezetés közben ne figyelje a készülék kijelzőjét, és ne tartsa rajta a szemét.
- Ha a beszerelés során problémát észlel, vegye fel a kapcsolatot a helyi KENWOOD forgalmazóval.

■ A készülék használata előtti teendők

- Amikor külön beszerezhető kiegészítőket vásárol, ellenőrizze a helyi KENWOOD forgalmazó segítségével, hogy azok működnek-e az Ön modelljével és régiójában.
- Kiválaszthatja a megjelenített menük, az audiofájl-címkék és egyéb szövegek nyelvét. Lásd **A felhasználói felület beállítása (39. oldal)**.
- Az Radio Data System és az Radio Broadcast Data System szolgáltatás csak ott működik, ahol ezt a szolgáltatást valamely rádióállomás támogatja.

■ A monitor védelme

- A károsodás elleni védelem érdekében a monitor működtetéséhez ne használjon golyóstollat vagy hasonló hegyes eszközt.

■ A berendezés tisztítása

- Ha a készülék előlapja nem tiszta, törölje át puha, száraz ruhával. Amennyiben az előlap erősen szennyezett, tisztítsa meg az előlapot egy semleges tisztítószerbe mártott ruhával, majd törölje át újra puha, száraz ruhával.

MEGJEGYZÉS

- Ne permetezzen tisztítószer-sprayt közvetlenül a készülékre, mert kárt tehet a mechanikus alkatrészekben. Az előlap durva szerkezetű ruhával való áttörése a felületet megkarcolhatja, erősen párolgó folyadékkal (hígító, alkohol) való tisztítással pedig lemoshatja a rányomott jelzéseket.

■ Készülék visszaállítása

- Amennyiben a készülék, vagy a csatlakoztatott készülék nem működik rendszeren, indítsa újra a készüléket. Nyomja meg a <Visszaállítás> gombot. A készülék visszaáll a gyári beállításokra.

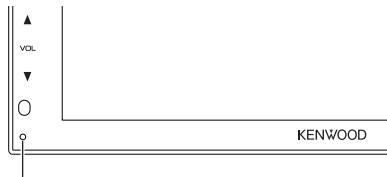

Újraindító gomb

MEGJEGYZÉS

- USB eszköz leválasztása előtt nyomja meg a <Reset> gombot. A <Reset> gomb megnyomása a csatlakoztatott USB eszközzel károsíthatja az USB eszközön tárolt adatokat. Az USB eszköz leválasztásáról lásd: USB eszköz leválasztása **(18. oldal)**.
- Amikor a készüléket visszaállítás után bekapcsolja, a kezdeti BEÁLLÍTÁS képernyő jelenik meg. Lásd a Kezdeti beállítások **(7. oldal)**.

GPS-jel vétele

Az első alkalommal, amikor a készüléket bekapcsolja, ki kell várnia, amíg a rendszer először fogni tudja a műholdjeleket. Ez a folyamat akár több percig is eltarthat. A gyorsabb vétel érdekében a jármű szabad téren, magas házaktól és fáktól mentes területen legyen.

Miután a rendszer első alkalommal vette a műholdjeleket, a későbbiekben ezután már gyorsabb vételre lesz képes.

Figyelmeztetés az okostelefont használók számára

- Egyszerre több alkalmazás futtatása az okostelefonon, miközben a képernyőmegosztás nagyon igénybe veszi a telefon mikroprocesszorát esetlegesen ronthatja a kommunikációt és a teljesítményt.
- A legjobb eredmény elérése érdekében a KENWOOD vevőegységgel történő párosítás során, kérjük, minden használaton kívüli alkalmazást zárjon be.

Hogyan olvassuk ezt a kézikönyvet

- A kézikönyvben ábrázolt képernyők és panelek példák, melyek a műveletek tisztázását segítik elő. Emiatt előfordulhat, hogy a tényleges képernyőtől vagy paneltől eltérnek, illetve egyes képernyősablonok eltérőek lesznek.
- **Jelzések nyelve:** A magyarázatokban angol nyelvű jelzések láthatóak. A jelzések nyelvét kiválaszthatja a **SETUP** menüben. Lásd **A felhasználói felület beállítása (39. oldal)**.



Ez a terméken található jel azt jelenti, hogy a jelen kézikönyv fontos kezelési és karbantartási utasításokat tartalmaz.

Figyelmesen olvassa el a jelen használati útmutatóban szereplő utasításokat.

Alapműveletek

Az előlap gombjainak funkciója

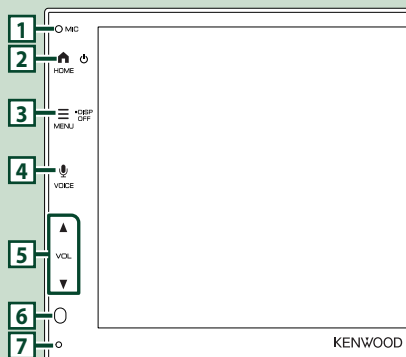

MEGJEGYZÉS

- Az útmutatóban ábrázolt panelek példák, melyek a műveletek tisztázását segítik elő. Emiatt az aktuális panelektől eltérhetnek.
- Hívás közben a járműben hallható zaj befolyásolhatja a hívás minőségét. Gyenge hívásminőség esetén érdemes a legalacsonyabb fokozatra állítania a légkondicionáló ventilátorát.

	Név • Tevékenység
1	Beépített mikrofon • Bluetooth-képes telefon csatlakoztatásakor beszélgetésekhez használhatja a Bluetooth kihangosítást.
2	HOME • Megjeleníti a HOME screen (Kezdőképernyő) felületét (9. oldal) . • Tartsa lenyomva a kikapcsoláshoz. • Ha ki van kapcsolva, akkor bekapcsol.
3	MENU • Megjeleníti a felugró menü képernyőjét. • Tartsa lenyomva a képernyő kikapcsolásához.
4	VOICE • Megjeleníti a Hangfelismerés képernyőt (33. oldal) .
5	▼, ▲ (VOL) • Hangerő beállítása. Az ▲ gomb nyomva tartása közben a hangerő 15-ös értékig megy fel.

	Név • Tevékenység
6	Távérzékelő • A távvezérlő jelét fogja.
7	Újraindítás • Ha a készülék vagy a csatlakoztatott készülék nem működik rendesen, a készülék visszatér a kezdeti beállításokhoz, ha ezt a gombot megnyomja.

A készülék bekapcsolása

- 1 Nyomja meg a **HOME** gombot.

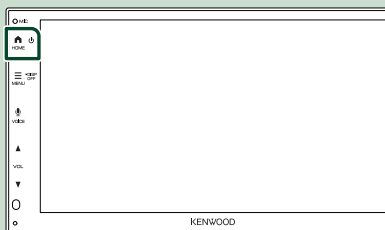

- A készülék be van kapcsolva.

- **A készülék kikapcsolása:**

- 1 Tartsa lenyomva a **HOME** gombot.

MEGJEGYZÉS

- Ha a készüléket vásárlás után először veszi használatba, akkor végre kell hajtania a Kezdeti beállítás **(7. oldal)** lépéseit.

Első lépések

Kezdeti beállítás

Ezt a beállítási folyamatot akkor hajtsa végre, ha a készüléket első alkalommal használja.

- 1 Állítson be minden elemet az alábbiak szerint.



■ Language

Válassza ki a vezérlő képernyő és a beállítások esetében használni kívánt nyelvet. Az alapértelmezett nyelv a „**British English(en)**”.

- 1 Érintse meg a **Language** lehetőséget.
- 2 Válassza ki a kívánt nyelvet.
- 3 Érintse meg a **Close** lehetőséget.

■ Clock

Beállítja az óra szinkronizálását és módosítja azt.

A részletes teendőket lásd **Naptár-/órabeállítások (7. oldal)** című fejezetben.

■ Camera

Állítsa be a kamera paramétereit.

- 1 Érintse meg a **Camera** lehetőséget.
- 2 Állítson be minden elemet, majd érintse meg a **↵** gombot.

A részletes teendőket lásd a **A kamera beállítása (36. oldal)** című fejezetben.

■ DEMO

Állítsa be a bemutató üzemmódot. Az alapértelmezett érték az „ON”.

- 1 Érintse meg a **DEMO** gombot, majd állítsa be **ON** vagy **OFF**.

- 2 Érintse meg a **Finish** lehetőséget.



MEGJEGYZÉS

- Ezek a beállítások a SETUP menüben adhatók meg. Lásd a **Beállítás (38. oldal)** fejezetben.

Naptár-/órabeállítások

- 1 Nyomja meg a **MENU** gombot.

➤ Megjelenik a felugró menü.

- 2 Érintse meg a  lehetőséget.



➤ Megjelenik a BEÁLLÍTÁS képernyő.

- 3 Érintse meg a **User Interface** lehetőséget.

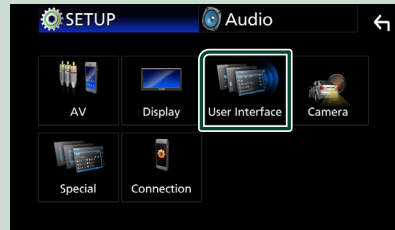

➤ Megjelenik a Felhasználói felület képernyő.

4 Állítson be minden elemet az alábbiak szerint.

Görgetse az oldalt a rejtett elemek megjelenítéséhez.

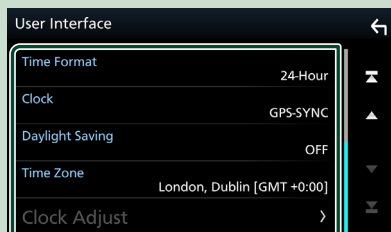

■ Time Format

Válassza ki az idő kijelzési formátumot.

12-Hour / 24-Hour (Alapértelmezett)

■ Clock

GPS-SYNC (Alapértelmezett): Szinkronizálja az órát a GPS adataival.

Manual: Az óra kézi beállítása.

■ Daylight Saving

(Az óra kézi beállítása esetén nem kerül alkalmazásra)

Bekapcsolásához válassza ki a nyári időszámítás esetén alkalmazandó plusz időt (ha ez vonatkozik lakóhelyére).

OFF (Alapértelmezett)/ **+1 hr. / +30 min.**

■ Time Zone

Válassza ki az időzónát.

■ Clock Adjust

Amennyiben az Óra menüpontban a

Manual beállítást választotta, akkor manuálisan állítsa be a dátumot és az időt.

MEGJEGYZÉS

- Kérjük, állítsa be a dátumot és az időt. Ha nem állítja be, előfordulhat, hogy bizonyos funkciók nem működnek.

A hangerő beállítása

A hangerő beállítása (0-40),
Nyomja meg az ▲ gombot a hangerő növeléséhez és az ▼ gombot a csökkentéséhez.

A hangerő az ▲ gomb lenyomva tartásával folyamatosan növekszik a 15-ös szintig.



Az érintőképernyő kezelése

A műveletek végrehajtásához érintse meg, tartsa nyomva, pöccintse meg vagy csúsztassa az ujját az elemek kiválasztásához, a beállítási menük képernyőjének megjelenítéséhez, az oldal módosításához stb.

● Érintés

Érintse meg gyengéden a képernyőt az ott lévő egyik elem kiválasztásához.

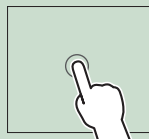

● Érintés és nyomva tartás

Érintse meg a képernyőt és tartsa rajta az ujját a kijelző megváltozásáig vagy az üzenet megjelenéséig.

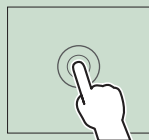

● Pöccintés

Csúsztassa gyorsan az ujját jobbra vagy balra a képernyőn az oldal megváltoztatásához.

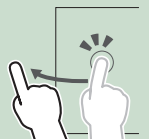

A képernyőn úgy is tud görgetni, hogy a tartalmat felfelé / lefelé meglöki.

● Csúsztatás

Csúsztassa az ujját a képernyőn felfelé vagy lefelé a képernyő görgetéséhez.



A kezdőképernyő leírása

A legtöbb funkció elvégezhető a HOME Screen (Kezdőképernyő) segítségével.



- 1 • Az aktuális forrás vezérlésére szolgáló képernyő megjelenítése.
- 2 • Aktuális forrás adatai
- 3 • Megjeleníti a forrás kiválasztására szolgáló képernyőt. **(10. oldal)**
- 4 • A lejátszási források parancsikonjai **(10. oldal)**
- 5 • Megjeleníti a Kihangosítás képernyőt. **(31. oldal)**
 - Ha Apple CarPlay-ként vagy Android Auto-ként csatlakoztatja, telefonként működik az Apple CarPlay-en vagy Android Auto™-n keresztül.

A kezdőképernyő megjelenítése

- 1 Nyomja meg a **HOME** gombot.



- Megjelenik a HOME Screen (Kezdőképernyő).

A forrás kiválasztására szolgáló képernyő leírása

A forrást kiválasztó képernyőn valamennyi lejátszási forrás vagy opció megjeleníthető.



- 1 • Lejátszási forrás váltása.
A lejátszási forrásokat illetően lásd: **A lejátszási forrás kiválasztása (10. oldal)**.
- 2 • Visszaléptet az előző képernyőre.
- 3 • Megjeleníti a BEÁLLÍTÁS menü képernyőjét. **(38. oldal)**

A lejátszási forrás kiválasztása

1 Érintse meg a  gombot a HOME képernyőn.

A képernyőről az alábbi forrásokat és funkciókat választhatja ki.

	• Digitális rádióadásra vált. (24. oldal)
	• Az Apple CarPlay alkalmazás képernyőjére vált a csatlakoztatott iPhone-ról. (13. oldal)
	• Az Android Auto alkalmazás képernyőjére vált a csatlakoztatott Android okostelefonról. (14. oldal)
	• Megjeleníti a Kihangosítás képernyőt. (31. oldal) Ha nem Apple CarPlay-t, Android Auto-t, vagy Bluetooth kihangosított telefont csatlakoztatott, a „Disconnected” üzenet jelenik meg a TEL képernyőn. Ha Apple CarPlay-ként vagy Android Auto-ként csatlakoztatja, telefonként működik az Apple CarPlay-en vagy Android Auto-n keresztül.
	• Az USB tükrözés alkalmazás képernyőjére vált a csatlakoztatott iPhone vagy Android okostelefonról. (15. oldal, 16. oldal) Android vagy iPhone okostelefon csatlakoztatása előtt telepítenie kell a „MirrorAPP+™” alkalmazást.
	• Rádióadásra vált. (21. oldal)
	• Bluetooth audio lejátszót játszik le. (30. oldal)
	• Lejátssza az USB készüléken található fájlokat. (18. oldal)
	• Készenlétbe helyezi a berendezést. (10. oldal)

Lejátszási forrás kiválasztása a HOME (kezdőképernyő) felületén

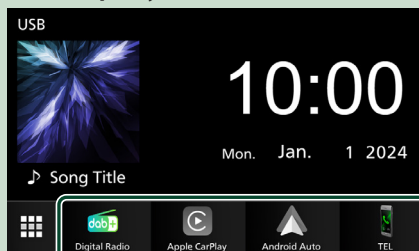

A források kiválasztó-képernyőjén megjelenő 4 elem nagy ikonként a kezdőképernyőn is megjelenik.

Az ezen a területen megjelenő elemek a források kiválasztására szolgáló képernyő testreszabásával módosíthatók. **(11. oldal)**

A berendezés készenléti állapotba helyezése

1 Érintse meg a  gombot a HOME képernyőn.

2 Érintse meg a **STANDBY** lehetőséget.

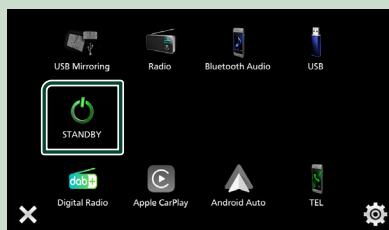

A Kezdőképernyő billentyűparancsainak személyre szabása

Beállíthatja a forrásokonok pozícióját.

- 1 Érintse meg a  gombot a HOME képernyőn.
- 2 Érintse meg a mozgatni kívánt ikont a testreszabás módba való belépéshez.
- 3 Húzza az ikont a kívánt helyre.



A forrás vezérlésére szolgáló képernyő leírása

Számos olyan funkció van, amely a legtöbb képernyőről elérhető.

Jelzők

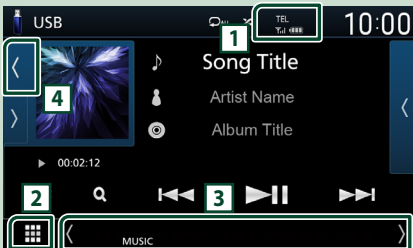

Almenü







1 TEL /

A csatlakoztatott Bluetooth-eszközök adatai.

2 Minden forrás ikon

Megjelenít minden forrást.

3 Másodlagos képernyő

-   : A Másodlagos képernyő minden egyes érintésre változik. A Másodlagos képernyőre a képernyő jobbra vagy balra történő pöccintésével is válthat.
- Forrás parancsikonok: A forrás átvált arra, amelyhez korábban billentyűparancsot rendelt. A billentyűparancsok beállítását lásd **A Kezdőképernyő billentyűparancsainak személyre szabása (11. oldal)** című fejezetben.
- Almenü
 - DIM: Művelet az ikon megérintésével: Első érintésre a képernyő elsötétül, a második, harmadik és negyedik érintésre a képernyő még sötétebb lesz, és az ötödik érintés visszaállítja a képernyő eredeti fényerejét.
 -  : Megjeleníti a Grafikus kiegyenlítés képernyőt. **(46. oldal)**
 -  : Megjeleníti az APP (Apple CarPlay/Android Auto) képernyőt **(13. oldal)**.
- Jelzők: Megjeleníti egyebek mellett az aktuális forrás állapotát.
 - MUTE: A némitás funkció aktív.
 - LOUD: A hangosságvezérlés funkció be van kapcsolva.

4 Illusztráció és információ

Kiválaszthatja, hogy illusztrációt és dalinformációkat is, vagy csak dalinformációkat jelenítsen meg részletesebben.

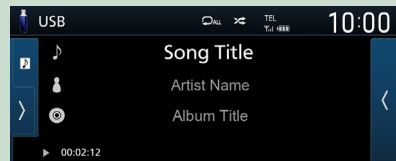
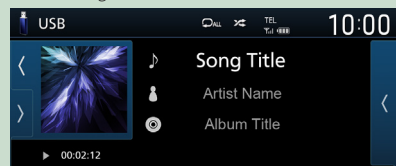

Felugró menü

- 1** Nyomja meg a **MENU** gombot.



➤ Megjelenik a felugró menü.

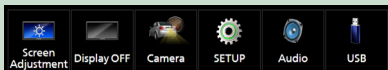

A menü tartalma az alábbi.

	• Megjeleníti a Kijelző beállítása képernyőt. (38. oldal)
	• Kikapcsolja a kijelzőt. (12. oldal)
	• Megjeleníti a kameranézet képernyőt. (36. oldal)
	• Megjeleníti a BEÁLLÍTÁS menü képernyőjét. (38. oldal)
	• Megjeleníti a Hangvezérlés menü képernyőt. (44. oldal)
	• Az aktuális forrás vezérlésére szolgáló képernyő megjelenítése. A megjelenő ikon a forrástól függően változik. Ez az USB forrás ikonja.

A képernyő kikapcsolása

- 1** A felugró menüben válassza a ikont.

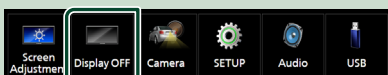

- A képernyő bekapcsolásához

- 1** Érintse meg a kijelzőt.

Lista képernyő

A legtöbb forrás esetén a listaképernyőn általánosan használható funkciógombok is találhatóak.

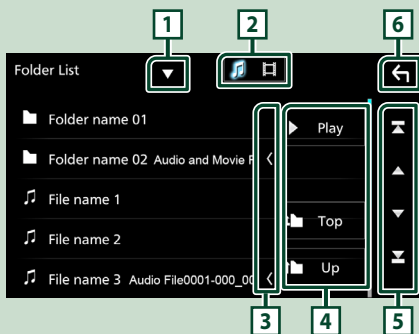

Megjeleníti a listatípus-kiválasztó ablakot.



A zene-/filmlista megjelenítése.



A megjelenített szöveget görgeti.



Ezen a területen számos, különféle funkcióval rendelkező gomb látható.

- **Play** : Lejátssza az aktuális zeneszámokat tartalmazó mappában található összes számot.
- **Up** / **Top** : A fájlstruktúrában eggyel feljebb lép.



A többi elem megjelenítéséhez a / gombok megnyomásával görgetheti az oldalt.

• / : Megjeleníti a felső vagy az alsó oldalt.



Visszaléptet az előző képernyőre.

MEGJEGYZÉS

- A lista képernyőről nem aktiválható gombok nem kerülnek megjelenítésre.

ALKALMAZÁSOK

Az Apple CarPlay alkalmazás működése

Az Apple CarPlay intelligensebb, biztonságosabb módot kínál az iPhone járműben való használatára. Az Apple CarPlay termékünk képernyőjén jeleníti meg mindazon műveleteket, amelyeket vezetés közben iPhone készülékén kíván elvégezni. Így lehetővé válik, hogy vezetés közben iPhone készülékén tájékozódjon, telefonhívásokat bonyolítson le, üzeneteket küldjön, illetve fogadjon, valamint zenét hallgasson. A Siri hangvezérlés használatával pedig még egyszerűbbé válik az iPhone működtetése.

Az Apple CarPlay alkalmazással kapcsolatos részletes tájékoztatásért látogasson el a <https://www.apple.com/ios/carplay/>.

MEGJEGYZÉS

- Ha iPhone készüléke nem a kívánt módon működik, indítsa újra: kapcsolja ki, majd újra be.

Kompatibilis iPhone készülékek

Az Apple CarPlay alkalmazás az alábbi iPhone modellekkel használható.

- iPhone 15 Pro Max
- iPhone 15 Pro
- iPhone 15 Plus
- iPhone 15
- iPhone 14 Pro Max
- iPhone 14 Pro
- iPhone 14 Plus
- iPhone 14
- iPhone 13 Pro Max
- iPhone 13 Pro
- iPhone 13
- iPhone 13 mini
- iPhone 12 Pro Max
- iPhone 12 Pro
- iPhone 12
- iPhone 12 mini
- iPhone SE (2. generáció)
- iPhone 11 Pro Max
- iPhone 11 Pro
- iPhone 11
- iPhone XS Max
- iPhone XS
- iPhone XR
- iPhone X
- iPhone 8 Plus
- iPhone 8
- iPhone 7 Plus
- iPhone 7
- iPhone SE
- iPhone 6s Plus
- iPhone 6s

Előkészületek

- 1 Csatlakoztassa iPhone készülékét a csatlakozóhoz való USB-kábellel. (57. oldal)

- 2 Oldja fel az iPhone készülék telefonzárát.

MEGJEGYZÉS

- Az iPhone csatlakozójától függően eredeti Apple Lightning USB-kábelt vagy USB-IF tanúsított USB-C® – USB-A USB-kábelt használjon. Ha nem tanúsított kábelt használ, előfordulhat, hogy az nem fog megfelelően működni.

Az Apple CarPlay kezdőképernyőjén található kezelőgombok és elérhető alkalmazások

Lehetősége van a csatlakoztatott iPhone készülék alkalmazásainak használatára.

A csatlakoztatott készülék típusától függően a képernyőn megjelenő elemek és a használt nyelv eltérőek.

Az Apple CarPlay üzemmódba való belépéshez érintse meg az **Apple CarPlay** ikont a forrás kiválasztására szolgáló képernyőn. (10. oldal)

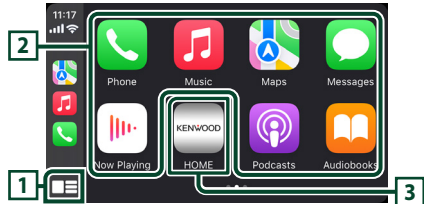

1

- Megjeleníti az Apple CarPlay kezdőképernyőjét.
- Megérintésével és nyomva tartásával bekapcsolja a Siri hangvezérlést.

2 Az alkalmazás gombjai

Eliindítják az alkalmazást.

3 HOME

Kilép az Apple CarPlay képernyőjéről és megjeleníti a Kezdőképernyőt.

* Az ikon megjelenése az iOS verziótól függően eltérő lehet.

Az Apple CarPlay képernyőjéről való kilépéshez

- 1 Nyomja meg a **HOME** gombot.

A Siri hangvezérlés használata

Lehetősége van a Siri hangvezérlés bekapcsolására.

1 Nyomja meg a **VOICE** gombot.



2 Beszéljen a Siri hangvezérléshez.

Az Apple CarPlay képernyőre való váltás más forrás hallgatása közben

1 Nyomja meg a **HOME** gombot.

- Megjelenik a HOME Screen (Kezdőképernyő).

2 Érintse meg az **Apple CarPlay** lehetőséget.

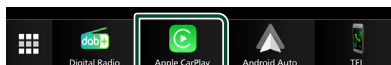

MEGJEGYZÉS

- Ha a hangkimenet Apple CarPlay-ről történik, az Apple CarPlay képernyő megjelenítésekor a forrás Apple CarPlay-re vált át.

Az Android Auto™ alkalmazás működése

Az Android Auto alkalmazás segítségével használhatja Android okostelefonjának azon funkcióit, amelyek hasznosnak bizonyulnak vezetés közben. Könnyedén hozzáférhet az útvonaltervezéshez, hívásokat bonyolíthat le, zenét hallgathat, illetve használhatja Android okostelefonjának vezetés közben hasznos funkcióit.

Az Android Auto alkalmazással kapcsolatos részletes tájékoztatásért látogasson el a [a https://www.android.com/auto/](https://www.android.com/auto/) és <https://support.google.com/androidauto> oldalra.

MEGJEGYZÉS

- Ha Android okostelefonja nem a kívánt módon működik, indítsa újra: kapcsolja ki, majd újra be.

Kompatibilis Android okostelefon

Az Android Auto alkalmazás 8.0-ás vagy újabb verziójú Android okostelefonnal használható.

MEGJEGYZÉS

- Előfordulhat, hogy az Android Auto nem áll rendelkezésre egyes készülékeken, illetve bizonyos országokban és régiókban nem használható.
- A kompatibilis Android-verziók előzetes értesítés nélkül változhatnak.

Előkészületek

1 Csatlakoztasson egy Android okostelefont USB-csatlakozón keresztül. (57. oldal)

A kihangosítás funkció használatához Bluetooth-kapcsolaton keresztül csatlakoztassa az Android okostelefonját.

2 Oldja fel Android okostelefonján a telefonzárat.

Az Android Auto alkalmazás képernyőjén található kezelógombok és elérhető alkalmazások

Lehetősége van a csatlakoztatott Android okostelefon alkalmazásai által biztosított műveletek elvégzésére.

A csatlakoztatott Android okostelefon típusától függően a képernyőn megjelenő elemek eltérőek.

Az Android Auto üzemmódba való belépéshez érintse meg az **Android Auto** ikont a forrás kiválasztására szolgáló képernyőn. **(10. oldal)**

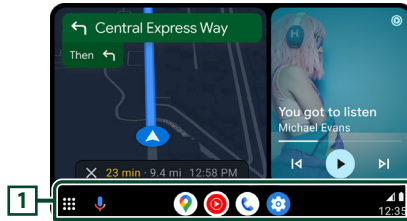

1 Alkalmazás gombjai/információs gombok

Elindítják az alkalmazást vagy információkat jelenítenek meg.

Az Android Auto képernyőjéről való kilépéshez

1 Nyomja meg a HOME gombot.

A hangvezérlés használata

1 Nyomja meg a VOICE gombot.



A megszakításhoz

1 Nyomja meg a VOICE gombot.

Az Android Auto képernyőre való váltás más forrás hallgatása közben

- 1 Nyomja meg a HOME gombot.
 - Megjelenik a HOME Screen (Kezdőképernyő).

2 Érintse meg az Android Auto lehetőséget.

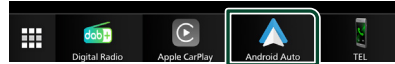

MEGJEGYZÉS

- Ha a hangkimenet Android Auto-ról történik, az Android Auto képernyő megjelenítésekor a forrás Android Auto-ra vált át.

USB Tükrözési alkalmazás kezelése iPhone operációs rendszerén

Megjelenítheti és vezérelheti az alkalmazást a készüléken miközben iPhone-ja csatlakozik az USB-csatlakozóhoz.

USB tükrözés használatához kövesse az iPhone készülékén megjelenő útmutatást.

MEGJEGYZÉS

- Az USB tükrözés használata előtt parkoljon le egy biztonságos helyen. Vezetés közben az iPhone képernyője nem jelenik meg a készülék kijelzőjén.
- Előfordulhat, hogy szerzői jog védelem miatt egyes tartalmak és alkalmazások nem jelennek meg vagy nem közvetítenek hangot.
- Ha iPhone készüléke nem a kívánt módon működik, indítsa újra: kapcsolja ki, majd újra be.

Előkészületek

1 Töltse le a Tükrözés alkalmazást az App store áruházból.

Telepítse iPhone készülékére a „MirrorAPP+” tükrözés alkalmazás legfrissebb verzióját.

MEGJEGYZÉS

- Az App Store áruházban lépjen a MirrorAPP+ weboldalára, és ellenőrizze a készülékkel való kompatibilitását.
- Ezt az alkalmazást nem biztosítja a JVCKENWOOD. A JVCKENWOOD nem vállal felelősséget az alkalmazás használatával kapcsolatban az ügyfél által elszenvedett károkért, kivéve azokban az esetekben, amikor a kárt a JVCKENWOOD szándékos kötelességzegése vagy súlyosan gondatlan magatartása okozta.

iPhone készülék csatlakoztatása

1 Párosítsa iPhone-ját a készülékkel Bluetooth kapcsolaton keresztül.

Lásd **Bluetooth-eszköz regisztrálása (29. oldal)** és **Bluetooth eszköz csatlakoztatása (30. oldal)** című fejezetet.

2 Csatlakoztasson egy iPhone-t az USB csatlakozón keresztül.

3 Indítsa el iPhone készülékén a Tükrözés alkalmazást.

A Tükrözés alkalmazás elindításához érintse meg a **Screen Mirror** lehetőséget.

Az iPhone képernyőjének rögzítéséhez érintse meg a **Start Broadcast** gombot.

Várjon 15–30 másodpercet, amíg befejeződik a képernyő kalibrálása. (Csak első alkalommal)

Az üzenet bezárásához érintse meg a **Close** gombot.

Megjelenítheti a iPhone képernyőjét a készülék kijelzőjén.

4 Kezdje el a tükrözés használatát.

MEGJEGYZÉS

- Hirdetés megjelenésekor érintse meg a **Close** gombot a bezárásához.
- Ha zárolta az iPhone képernyőjének tájolását, oldja fel a zárolást.

Tükrözési művelet

1 iPhone készülékén aktiválja a Tükrözés alkalmazást, majd csatlakozzon ehhez a készülékhez.

2 Nyomja meg a **HOME** gombot.

3 Érintse meg a lehetőséget.

4 Érintse meg az **USB Mirroring** lehetőséget.

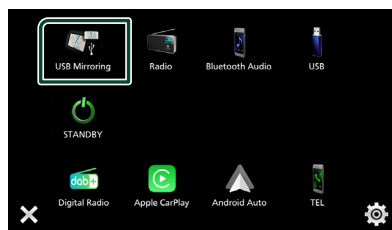

USB Tükrözési alkalmazás kezelése Android okostelefonnál

Megjelenítheti és vezérelheti az alkalmazást a készüléken miközben Android okostelefonja csatlakozik az USB-csatlakozóhoz.

USB tükrözés használatához kövesse az Android okostelefonján megjelenő útmutatást.

MEGJEGYZÉS

- Az USB tükrözés használata előtt parkoljon le egy biztonságos helyen. Vezetés közben az Android okostelefon képernyője nem jelenik meg a készülék kijelzőjén.
- Előfordulhat, hogy szerzői jog védelem miatt egyes tartalmak és alkalmazások nem jelennek meg vagy nem közvetítenek hangot.
- Ha Android okostelefonja nem a kívánt módon működik, indítsa újra: kapcsolja ki, majd újra be.

Előkészületek

1 Töltse le a Tükrözés alkalmazást a Google Play áruházból.

Telepítse Android okostelefonjára a „MirrorAPP+” tükrözés alkalmazás legfrissebb verzióját.

MEGJEGYZÉS

- A Google Play áruházban lépjen a MirrorAPP+ weboldalára, és ellenőrizze a készülékkel való kompatibilitását.

- Ezt az alkalmazást nem biztosítja a JVCKENWOOD.

A JVCKENWOOD nem vállal felelősséget az alkalmazás használatával kapcsolatban az ügyfél által elszenvedett károkért, kivéve azokban az esetekben, amikor a kárt a JVCKENWOOD szándékos kötelességsgéése vagy súlyosan gondatlan magatartása okozta.

Android rendszerű okostelefon csatlakoztatása

1 Párosítsa Android okostelefonját a készülékkel Bluetooth kapcsolaton keresztül.

Lásd **Bluetooth-eszköz regisztrálása (29. oldal)** és **Bluetooth eszköz csatlakoztatása (30. oldal)** című fejezetet.

2 Csatlakoztasson egy Android okostelefont az USB csatlakozón keresztül.

3 Indítsa el a Tükrözés alkalmazást Androidos okostelefonján.

Érintse meg az **OK** lehetőséget a Tükrözés alkalmazás elindításához.

Érintse meg a **Start now** gombot az Android képernyő rögzítéséhez.

4 Kezdje el a tükrözés használatát.

MEGJEGYZÉS

- Hirdetés megjelenésekor érintse meg a **Close** gombot a bezárásához.

Tükrözési művelet

1 Android okostelefonján aktiválja a Tükrözés alkalmazást, majd csatlakozzon ehhez a készülékhez.

2 Nyomja meg a **HOME** gombot.

3 Érintse meg a **☰** lehetőséget.

4 Érintse meg az **USB Mirroring** lehetőséget.

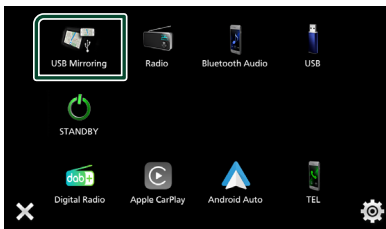

- Miután véget ér az alkalmazásban látható hirdetés, megjelenítheti az Android okostelefon képernyőjét a készülék kijelzőjén.

Kezelőgombok

1 Érintse meg a képernyő bal alsó részén látható  ikont.

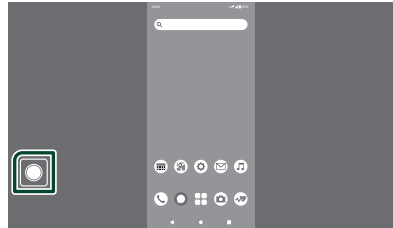

▶ Megjelenik a Kezelés menü.

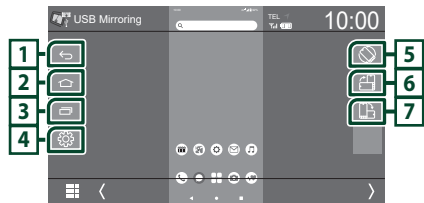

1 

Ugyanúgy működik, mint az Android okostelefon Vissza gombja.

2 

Ugyanúgy működik, mint az Android okostelefon Kezdőlap gombja.

3 

Ugyanúgy működik, mint az Android okostelefon Alkalmazás áttekintése gombja.

4 

Megjeleníti a BEÁLLÍTÁS menü képernyőjét.

5 

Automatikusan elforgatja a képernyőt, hogy az megfeleljen az okostelefon tájolásának.

6 

A képernyőt az okostelefon tájolásától függetlenül álló tájolásban jeleníti meg.

7 

A képernyőt az okostelefon tájolásától függetlenül fekvő tájolásban jeleníti meg.

USB

USB eszköz csatlakoztatása

- 1 Csatlakoztassa az USB eszközt az USB kábellel. (55. oldal)

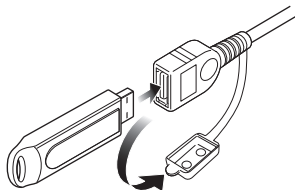

- 2 Nyomja meg a **HOME** gombot.
- 3 Érintse meg a  lehetőséget.
- 4 Érintse meg az **USB** lehetőséget. (10. oldal)

USB eszköz leválasztása

- 1 Nyomja meg a **HOME** gombot.
- 2 Érintse meg a  lehetőséget.
- 3 Érintsen meg egy, az **USB**-től eltérő forrást.
- 4 Válassza le az USB-eszközt.

Használható USB-eszközök

A készüléket használhatja adattárolásra szolgáló USB eszközzel is.

A jelen kézikönyvben szereplő „USB device” flash memória eszközt jelöl.

● A fájlrendszer ismertetése

A fájlformátum az alábbiak egyike kell legyen.

- FAT16
- FAT32
- exFAT
- NTFS

MEGJEGYZÉS

- Tegye az USB-eszközt egy olyan helyre, ahol az a biztonságos vezetést nem zavarja meg.
 - Nincs mód USB-eszköz csatlakoztatására USB-elosztón és kártyaolvasón keresztül.
 - Készítsen biztonsági másolatot az audiofájlokról, amelyeket ezen a készüléken használ. A fájlok törölhetőek az USB-eszközt befolyásoló tényezőktől függően.
- A bármely adat törlődésével kapcsolatban fellépő károkért semmiféle kártérítés nem igényelhető.

USB alapműveletek

A legtöbb funkció a Forrás vezérése és a Lejátszás képernyőről vezérelhető.

Vezérlés képernyő

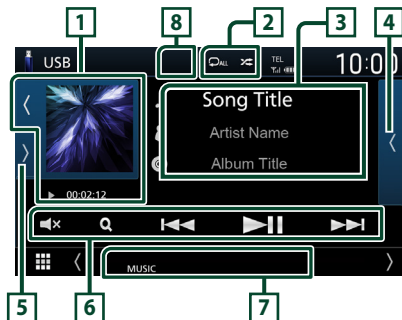



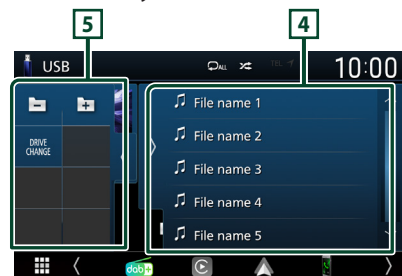





Nyissa ki a fiókot









1 Műalkotás/ Lejátszási mód jelző/ Lejátszás ideje

Megjeleníti az aktuálisan lejátszott fájl albumborítóját.

- A  /  gombok megérintésével elrejtethi/ megjelenítheti a területet.
-  ,  , stb.: Aktuális lejátszási mód jelzője
Az egyes ikonok jelentése a következő;
 (lejátszás),  (gyors előretekérés),  (gyors visszatekérés),  (szüneteltetés).

2 /

-  : Az aktuális szám/mappa ismétlése.
Az ismétlési mód a gomb minden megérintésekor az alábbi sorrendet követve vált;
Fájl ismétlése () , Mappa ismétlése () ,
Összes ismétlése ()

-  : Véletlenszerűen lejátszza az aktuális mappában található számokat. A véletlenszerű lejátszási mód a gomb minden megérintésekor az alábbi sorrendet követve vált;
Fájlok véletlenszerű lejátszása ()
Véletlenszerű lejátszás kikapcsolása ()

3 Sávinformációk

Megjeleníti az aktuális fájljal kapcsolatos információkat.

Címével kapcsolatos információk hiányában csak a fájl és a mappa neve jelenik meg.



4 Tartalmi lista

A Tartalmi lista megjelenítéséhez érintse meg a képernyő jobb oldalán lévő  gombot. A lista bezárásához érintse meg a  gombot.







Megjeleníti a lejátszási listát. Ha megérint egy számcímet/fájlnévet a listán, a lejátszás elindul.

5 Funkciópanel

A funkciópanel megjelenítéséhez érintse meg a képernyő bal oldalán lévő  gombot. A panel bezárásához érintse meg a  gombot.

-   : Keresés az előző/következő mappában.
- **DRIVE CHANGE** : Átvált a több partícióra osztott USB memóriák partíciói között (legfeljebb 2 meghajtó esetén).
- **ASPECT** (Csak videó lejátszása közben): Válassza ki a képernyő módot.
Full : Módosítja a videó képarányát, és a videót teljes képernyős nézetben jeleníti meg.
Normal : 4: 3 arányú kijelzés.
Auto : A videókat függőlegesen vagy vízszintesen teljes kép nézetben és változatlan képarányban jeleníti meg.

6 Működtetési gombok

-  : Sáv/fájl keresése. A keresés részleteiről bővebb információt a **Keresés művelet (20. oldal)** fejezet tartalmaz.
-  : Az előző/következő sáv/fájl keresése.
A gyors előre- vagy visszatekeréshez érintse meg és tartsa lenyomva a gombot.
-   : Lejátszás és megszakítás.
-   : Érintse meg az elnémításhoz vagy a némítás kikapcsolásához.

7 Jelző elemek

- **VIDEO** : A videofájl azonosítása.
- **MUSIC** : A zenei fájl azonosítása.

8 Elrejtés (csak videofájloknál)

Megérintésével elrejtheti a kezelőgombokat.

Video képernyő



9 Fájlterület keresése (csak videó fájl esetén)

Érintse meg a következő/előző fájl kereséséhez.

10 Gombkijelzési terület (csak videofájl esetén)

Megérintésére megjelenik a Vezérlés képernyő.

Keresés művelet

Zenei vagy videófajlt az alábbi műveletekkel kereshet.

- 1 Érintse meg az **Q**-es gombot.
- 2 Érintse meg a **▼** gombot.



- 3 Válassza ki a lista típusát.



MEGJEGYZÉS

- A lista képernyőn elvégezhető műveletekről **Listá képernyő (12. oldal)** fejezet tartalmaz bővebb információt.

Kategória keresése

A kívánt fájlt megkeresheti kategória kiválasztásával.

- 1 Érintse meg a **Category List** lehetőséget.
- 2 Válassza ki, hogy hangfájlt keres-e .
- 3 Érintse meg a kívánt kategóriát.

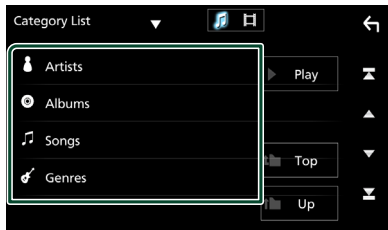

- Megjelenik a kiválasztásnak megfelelő lista.

- 4 Érintse meg a kívánt elemet a listán. Addig ismétlje ezt a lépést, míg a keresett fájlt meg nem találja.

Kapcsolt keresés (csak hangfájlok)

Kereshet az aktuális zeneszámnak megfelelő előadóhoz/albumhoz/műfajhoz tartozó fájlt.

- 1 Érintse meg a **Link Search** gombot.
- 2 Érintse meg a kívánt címke típusot. Előadó, album vagy műfaj közül választhat.

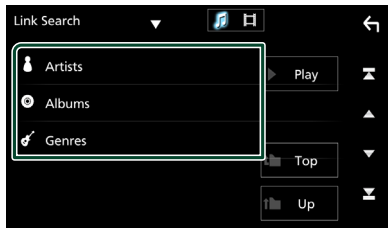

- Megjelenik a kiválasztásnak megfelelő lista.

- 3 Érintse meg a kívánt elemet a listában.

Mappa keresése

A kívánt fájlt megkeresheti a fájlszerkezet alapján.

- 1 Érintse meg a **Folder List** lehetőséget.

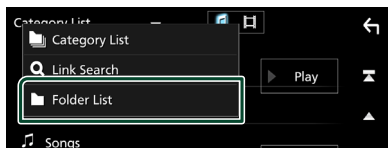

- 2 Válassza ki, hogy hangfájlokat  vagy videófájlokat  keres-e.
- 3 Érintse meg a kívánt mappát.



Egy mappa megérintésekor megjelenik annak tartalma.

- 4 Érintse meg a kívánt elemet a listán. Addig ismétlje ezt a lépést, míg a keresett fájlt meg nem találja.

Rádió

Rádió - alapműveletek

A legtöbb funkció elvégezhető a Forrás vezérlése képernyőről.

A rádió forrásba való belépéshez érintse meg a **Radio** ikont a forrás kiválasztására szolgáló képernyőn. **(10. oldal)**

Vezérlés képernyő



Nyissa ki a fiókot

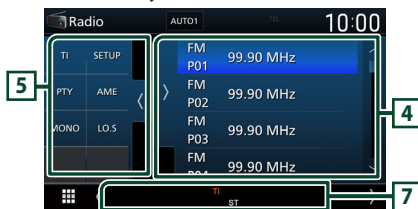

1 Információ kijelzése

Megjeleníti az aktuális állomással kapcsolatos információkat: Frekvencia

A gombot megérintve válthat az A tartalom és a B tartalom között.

- A tartalom: PS név, rádió szöveg, PTY műfaj
- B tartalom: Rádió Szöveg plusz, Cím Előadó

Preset# : Előre beállított szám

2 Keresési mód

A keresési módot váltja az alábbi sorrend szerint: **AUTO1**, **AUTO2**, **MANUAL**.

- **AUTO1** : A jól vehető állomások automatikus behangolása.
- **AUTO2** : Az állomások egymás utáni tárolása a memóriában.
- **MANUAL** : Manuális átváltás a következő frekvenciára.

3 Működtetési gombok

- : Állomás behangolása. A frekvenciaváltási mód megváltoztatható (lásd 2 a táblázatban).
- : Érintse meg az elnémításhoz vagy a némítás kikapcsolásához.

4 Előre beállított lista

- Az Előre beállított lista megjelenítéséhez érintse meg kétszer a képernyő jobb oldalán lévő gombot. A lista bezárásához érintse meg a gombot.
- Előhívja a memóriában tárolt állomást.
- 2 másodperc hosszan nyomva az aktuálisan fogott állomást elmenti a memóriába.

5 Funkciópanel

A funkciópanel megjelenítéséhez érintse meg a képernyő bal oldalát. Érintse meg újra a panel bezárásához.

- **TI** (csak FM): A közlekedési információk módot kapcsolja be. További részletekért lásd a **Közlekedési információk (23. oldal)** című fejezetet.
- **SETUP** (csak FM): Megjeleníti a rádió BEÁLLÍTÁS képernyőt. További részletekért lásd a **Rádió beállítás (23. oldal)** fejezetet.
- **PTY** (csak FM): A beállított programtípus szerinti programot keres. További részletekért lásd: **Keresés programtípus szerint (22. oldal)**.
- **AME**: Automatikusan menti az állomásokat. További részletekért lásd: **Automatikus memória (22. oldal)**.
- **MONO** (csak FM): Mono vételi mód kiválasztása.
- **LO.S** (csak FM): A helyi keresési funkció be- és kikapcsolása.

6 FM AM

Hullámsávot vált.

7 Jelző elemek

- **ST**: A rendszer a rádióállomásról sztereó jelet fog.
- **MONO**: A kényszerített monó funkció be van kapcsolva.
- **TI**: A közlekedési információ vételének állapotát jelzi.
Fehér: Van TP vétel.
Narancs: Nincs TP vétel.

- **LOS**: A helyi keresés funkció be van kapcsolva.
- **AF**: Az AF keresési funkció be van kapcsolva.
- **RDS**: Azt jelzi, hogy a rendszer bekapcsolt AF funkció mellett fogadja-e az Radio Data System-állomásadatokat.

Fehér: A rendszer fogadja az Radio Data System-adatokat.

Narancs: A rendszer nem fogadja az Radio Data System-adatokat.

- **EON**: A Radio Data System állomás EON (Enhanced Other Networks; más továbbfejlesztett hálózatok) jelet küld.

Memóriaműveletek

Automatikus memória

A jól vehető csatornákat automatikus tárolhatja.

1 Érintse meg a kívánt sáv gombját.

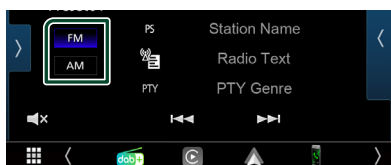

2 Érintse meg a > képernyő bal oldalát. Érintse meg az AME gombot.



> Megerősítés képernyő jelenik meg.

3 Érintse meg a Yes gombot.

> Az automatikus memória elindul.

Manuális memória

Az éppen fogott állomást elmentheti a memóriába.

1 Válassza ki a memóriában tárolni kívánt állomást.

2 Érintse meg 2 másodpercig az előre beállított lista FM# (#: 1-24) vagy AM# (#: 1-12) elemét, amelyen az állomást tárolni szeretné.

Kiválasztási művelet

Előre beállított kiválasztása

Lehetőség van a tárolt állomás listázására és kiválasztására.

1 Érintse meg kétszer a képernyő jobb oldalán lévő < gombot. Válassza ki a állomást a listából.

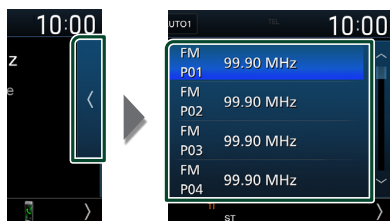

Keresés programtípus szerint (csak FM)

Az állomást behangolhatja egy megadott programtípusa az FM rádió hallgatása közben.

1 Érintse meg a > képernyő bal oldalát. Érintse meg a PTY gombot.

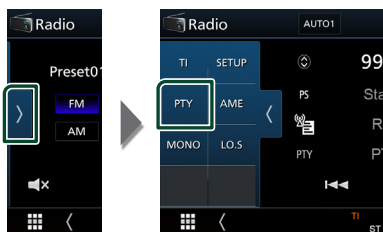

> Megjelenik a PTY Search (Programtípus).

2 Válassza ki a program típusát a listából.

3 Érintse meg a Search gombot.

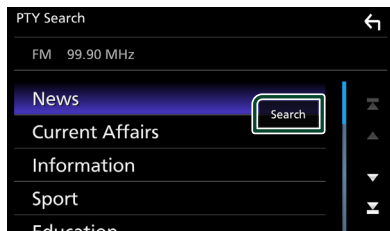

Ekkor kiválaszthatja a kiválasztott programtípushoz tartozó állomások valamelyikét.

Közlekedési információk (csak FM)

A közlekedési hírek kezdésekor automatikusan meghallgathatja, illetve elolvashatja a közlekedési információkat. Ehhez a funkcióhoz azonban a TI információt tartalmazó Radio Data System rendszer szükséges.

- 1 Érintse meg a **>** képernyő bal oldalát. Érintse meg a **TI** elemet.



- A közlekedési információk mód be van állítva.

A közlekedési hírek kezdésekor

Automatikusan megjelenik a Traffic Information (Közlekedési információk) képernyő.

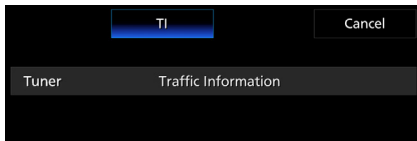

Rádió beállítása (csak FM)

Lehetősége van a rádió paramétereinek beállítására.

- 1 Érintse meg a **FM** lehetőséget.
- 2 Érintse meg a **>** képernyő bal oldalát. Érintse meg a **SETUP** gombot.

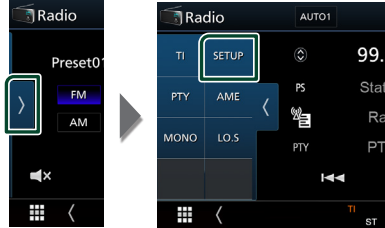

- Megjelenik a rádió BEÁLLÍTÁSI képernyője.

- 3 Állítson be minden elemet az alábbiak szerint.

■ AF

Ha az állomás vétele gyenge, automatikusan átvált egy olyan állomásra a Radio Data System-hálózaton, amelyik azonos programot sugároz. Az alapértelmezett érték az „ON”.

■ Regional

Annak beállítása, hogy csak a meghatározott területen belül történjen-e átváltás az állomásra az „AF” vezérlés révén.

Digitális rádió

Digitális rádió - alpműveletek

A legtöbb funkció elvégezhető a Forrás vezérlése képernyőről.

A Digitális rádió forrásba való belépéshez érintse meg a **Digital Radio** ikont a forrás kiválasztására szolgáló képernyőn. (10. oldal)

Vezérlés képernyő

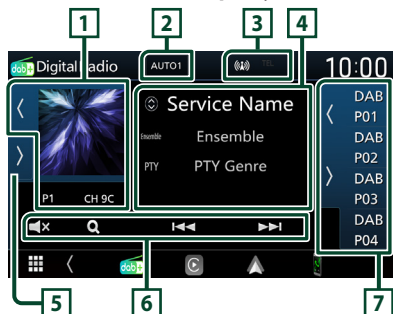

Nyissa ki a fiókot

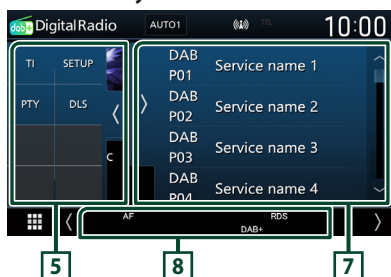

1 Albumkép terület

Ha az aktuális tartalomhoz rendelkezésre áll képadat, akkor az megjelenik.

A **[K]**/**[J]** gombok megérintésével elrejtethi/megjelenítheti az albumkép területet.

P# : Előre beállított szám

CH# : Csatorna megjelenítése

2 Keresési mód

A keresési módot váltja az alábbi sorrend szerint; **AUTO1**, **AUTO2**, **MANUAL**.

- **AUTO1** : A jól vehető csoportok automatikus behangolása.
- **AUTO2** : A csoportban lévő dalok a memóriában egymás után.
- **MANUAL** : Manuálisan átkapcsol a következő csoportra.

3 Jelző megjelenítése

Megjeleníti a vételi jelerősséget.

4 Információ kijelzése

Megjeleníti az aktuális állomással kapcsolatos információkat: Szolgáltató neve

A **[A]** gombot megérintve válthat az A tartalom, B tartalom és C tartalom között.

- A tartalom: Együttes neve, programtípus műfaja
- B tartalom: Zeneszám címe, Művész neve, DLS
- C tartalom: Most játszott, Következő program, Hangminőség

5 Funkciópanel

A funkciópanel megjelenítéséhez érintse meg a képernyő bal oldalát. Érintse meg újra a panel bezárásához.

- **TI** : A közlekedési információk módot kapcsolja be. További részletekért lásd a **Közlekedési információk (26. oldal)** című fejezetet.
- **SETUP** : Megjeleníti a Digitális rádió BEÁLLÍTÁSA képernyőt. A részleteket lásd: **Digitális rádió beállítása (27. oldal)**.
- **PTY** : A beállított programtípus szerinti programot keres. További részletekért lásd: **Keresés programtípus szerint (25. oldal)**.
- **DLS** : Megjeleníti a Dynamic Label Segment (dinamikus címke szegmens) képernyőt.

6 Működtetési gombok

- **[Q]** : Megjeleníti a szolgáltatási lista képernyőt. A keresési eljárásokról részletesebb tudnivalókat a **Szolgáltatás keresése (26. oldal)** című fejezet tartalmaz.
- **[<< >>]** : Behangol egy csoportot, szolgáltatást vagy komponenst. A keresési módváltás megváltoztatható (lásd a táblázat **2** pontját).
- **[X]** : Érintse meg az elnémitáshoz vagy a némitás kikapcsolásához.

7 Előre beállított lista

- A **[<]**/**[>]** gombok megérintésével módosíthatja a kijelző méretét.
- Előhívja a memóriában tárolt szolgáltatást.
- 2 másodperc hosszan nyomva elmenti az aktuális szolgáltatást a memóriába.

8 Jelző elemek

- **DAB+**: Van digitális rádió vétel.
- **RDS**: A rendszer fogadja az Radio Data System-adatokat.

Szolgáltatások tárolása az előre beállított memóriában

Az éppen fogott szolgáltatást elmentheti a memóriába.

- 1 Válassza ki a memóriában tárolni kívánt szolgáltatást.
- 2 Érintse meg **[<]** a képernyő jobb oldalán.

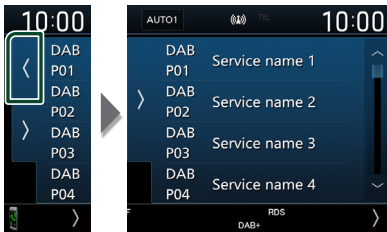

- 3 Érintse 2 másodpercig a szolgáltató nevét, amelyen az állomást tárolni szeretné.

Kiválasztási művelet

Keresés programtípus szerint

Egy speciális programtípus segítségével behangolhat egy állomást a digitális rádió hallgatása közben.

- 1 Érintse meg a **[>]** képernyő bal oldalát. Érintse meg a **PTY** gombot.



➤ Megjelenik a PTY Search (Programtípus).

- 2 Válassza ki a program típusát a listából.
- 3 Érintse meg a **Search** gombot.

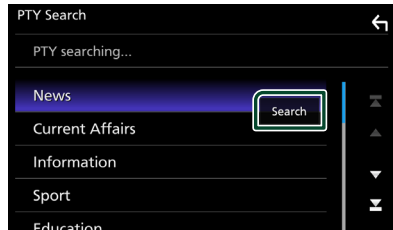

Ekkor kiválaszthatja a kiválasztott programtípushoz tartozó állomások valamelyikét.

Szolgáltatás keresése

Kiválaszhatja a kívánt szolgáltatást az összes fogott szolgáltatás listájából.

1 Érintse meg az **Q**-es gombot.



2 Válassza ki a kívánt tartalmat a listáról.

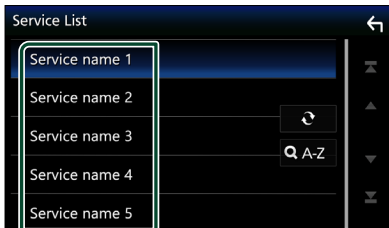

Érintse meg és tartsa úgy a legutóbbi szolgáltatáslista megkereséséhez.



Megjeleníti a billentyűzet képernyőt. A beírt betűre ugrik (betűrend szerinti keresés).

Közlekedési információk

A közlekedési hírek kezdésekor automatikusan meghallgathatja, illetve elolvashatja a közlekedési információkat. Ehhez a funkcióhoz azonban a TI információt tartalmazó digitális rádió szükséges.

1 Érintse meg a **>** képernyő bal oldalát. Érintse meg a **TI** elemet.

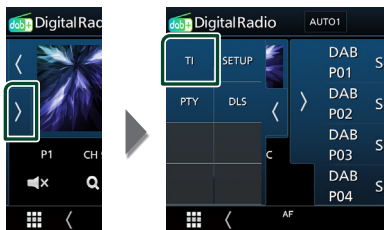

➤ A közlekedési információk mód be van állítva.

A közlekedési hírek kezdésekor

Automatikusan megjelenik a Traffic Information (Közlekedési információk) képernyő.

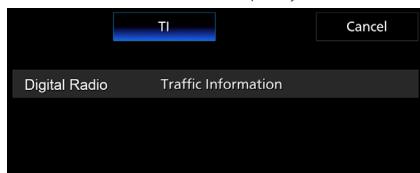

Digitális rádió beállítása

Lehetősége van a digitális rádió paramétereinek beállítására.

- 1 Érintse meg a  képernyő bal oldalát. Érintse meg a **SETUP** gombot.

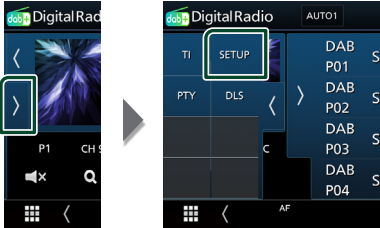

- Megjelenik a Digitális rádió BEÁLLÍTÁSI képernyője.

- 2 Állítson be minden elemet az alábbiak szerint.

■ Priority

Ha ugyanazt a szolgáltatást digitális rádió is nyújtja az RDS-jelek vétele során, akkor a készülék automatikusan átkapcsol a digitális rádióra. Ha ugyanazt a szolgáltatást Radio Data System is nyújtja és a digitális rádió vétele gyenge, akkor a készülék automatikusan átkapcsol az RDS-jelekre.

■ Announcement Select

Átkapcsol a beállított Hírek szolgáltatásra. További részletekért lásd: **Hírek beállítása (27. oldal)**.

■ Related Service

Ha az „ON” lehetőséget választja, de a digitális rádió szolgáltatás hálózata nem elérhető, a készülék egy kapcsolódó szolgáltatásra vált át (ha elérhető ilyen).

Az alapértelmezett érték az „OFF”.

■ Antenna Power

Beállítja a digitális rádió antennájának áramellátását. A digitális rádió antennáját erősítővel használva állítsa „ON” állásba.

Az alapértelmezett érték az „ON”.

Hírek beállítása

Amennyiben az „ON” állásba kapcsolt szolgáltatás elindul, bármely forrásról átkapcsol a Hírekre.

- 1 A Digitális rádió BEÁLLÍTÁSI képernyőjén érintse meg az **Announcement Select** elemet.
 - Megjelenik a Hírek kiválasztása képernyő.
- 2 Érintse meg az egyes elemeket a Hírek listában, majd kapcsolja ki vagy be.

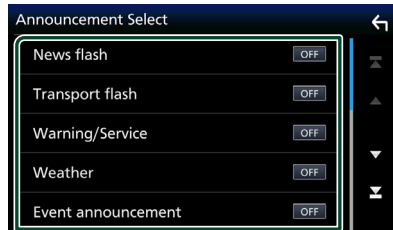

MEGJEGYZÉS

- A Hírek alatti hangerő-beállítás automatikusan tárolódik. A következő alkalommal, amikor a készülék híreket fogad, automatikusan életbe lép ez a hangerő beállítás.

Bluetooth alapú vezérlés

Bluetooth segítségével különféle funkciókat használhat: hallgathat audiofájlokat, kezdeményezhet vagy fogadhat hívásokat.

Bluetooth® eszközök használatára vonatkozó adatok



A Bluetooth egy rövid hatótávolságú vezeték nélküli rádiókommunikációs technológia olyan mobilkészülékek számára, mint a mobiltelefon, hordozható számítógépek és más eszközök.

A Bluetooth eszközök vezeték nélkül csatlakoztathatók és kommunikálnak egymással.

MEGJEGYZÉS

- Vezetés közben ne végezzen bonyolult feladatokat, mint számok beütése, telefonkönyvben keresés, stb. Az ilyen műveletek elvégzéséhez parkoljon le egy biztonságos helyen.
- Egyes Bluetooth eszközök nem csatlakoznak a berendezéshez az eszközök Bluetooth verziójától függően.
- Előfordulhat, hogy a berendezés nem működik egyes Bluetooth eszközökkel.
- A csatlakoztathatóság a körülményektől függően eltérő lehet.
- Egyes Bluetooth eszközöknél, az eszköz szétválasztása amikor az egységet kikapcsolják.

A mobiltelefon és a bluetooth-os zenelejátszó

Ezeknek az egységeknek meg kell felelniük az alábbi Bluetooth specifikációnak:

Verzió

Bluetooth 5.0-s verzió

Profilok

Mobiltelefon:

HFP (kihangosító profil)

PBAP (telefonkönyv-hozzáférés profil)

Audio lejátszó :

A2DP (fejlett audioelosztási profil)

AVRCP (audio/video távirányító profil)

Hang kodek

SBC, AAC

MEGJEGYZÉS

- A Bluetooth funkciót támogató egységekhez a Bluetooth-szabványnak való megfelelésre vonatkozó igazolást kell beszerezni a Bluetooth SIG által előírt eljárás szerint.
- Típustól függően azonban lehetetlen, hogy ezek az egységek kommunikáljanak az Ön mobiltelefonjával.

Bluetooth-eszköz regisztrálása

A bluetooth funkció használata előtt a bluetooth-os zenelejátszót vagy mobiltelefont regisztrálni kell.

Legfeljebb 7 Bluetooth eszközt regisztrálható.

MEGJEGYZÉS

- Legfeljebb 7 Bluetooth eszköz regisztrálható. Ha megpróbál egy 8. Bluetooth eszközt is regisztrálni, a legrégebben csatlakoztatott Bluetooth eszköz törlődik, hogy a legújabbat regisztrálhassa.

- 1 Kapcsolja be a Bluetooth funkciót az okostelefonján/mobiltelefonján.**
- 2 Keresse meg az egységet („DMX*****“) az okostelefonjáról/mobiltelefonjáról.**
- 3 Használja az okostelefont/mobiltelefont a megjelenített üzeneteknek megfelelően.**
 - **Erősítse meg a kérést okostelefonján/mobiltelefonján.**

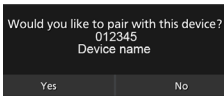

- 4 Érintse meg a Yes gombot.** Az adatátvitel befejezését és a kapcsolat létrehozását követően a képernyőn megjelenik a Bluetooth-kapcsolat ikonja.

Kapcsolat beállítása

- 1 Nyomja meg a MENU gombot.**
 - Megjelenik a felugró menü.
- 2 Érintse meg a  lehetőséget.**



- Megjelenik a BEÁLLÍTÁS képernyő.

- 3 Érintse meg a Connection gombot.**

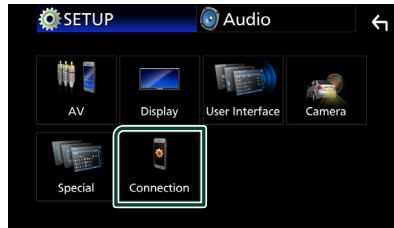

- Megjelenik a Kapcsolat képernyő.

Az egyes beállításokhoz tekintse meg az alábbi fejezeteket.

- Bluetooth eszköz csatlakoztatása (**30. oldal**)

Bluetooth eszköz csatlakoztatása

1 A Kapcsolat képernyőn érintse meg a **Device List** lehetőséget.

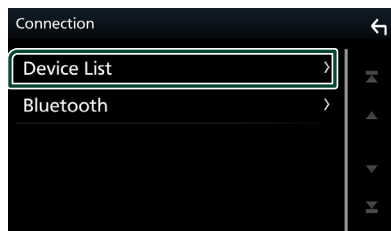

2 Érintse meg **<>** amit csatlakoztatni szeretne.

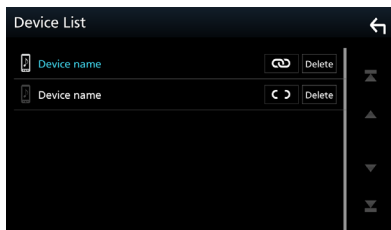

MEGJEGYZÉS

- Ha a **<>** ikon **↻** ikonra vált, az arra utal, hogy a készülék azt az eszközt fogja használni.

Regisztrált Bluetooth eszköz törlése

1 Érintse meg a **Delete** lehetőséget.

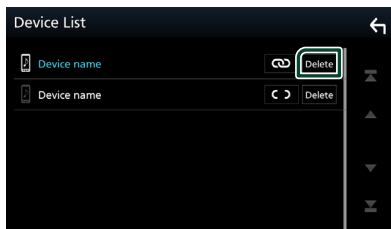

➤ Megerősítést kérő üzenet jelenik meg.

2 Érintse meg a **Yes** gombot.

Lejátszás Bluetooth audioeszközzel

A legtöbb funkció elvégezhető a Forrás vezérlése képernyőről.

A Bluetooth forrásba való belépéshez érintse meg a **Bluetooth Audio** ikont a forrás kiválasztására szolgáló képernyőn. **(10. oldal)**

Bluetooth alapl műveletek

Vezérlés képernyő

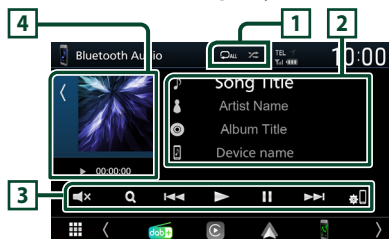

1

- **↻** : Az aktuális szám/mappa ismétlése. A gomb megnyomásakor az ismétlés mód az alábbi sorrendet követve vált: Fájl ismétlése (**📁**), Mappa ismétlése (**📁**), Összes zeneszám ismétlése (**📁**), Ismétlés kikapcsolása (**📁**)
- **🔀** : Véletlenszerűen lejátssza az aktuális mappában található számokat. A gomb megnyomásakor az ismétlés mód az alábbi sorrendet követve vált; Összes véletlenszerű (**🔀**), Véletlenszerű lejátszás kikapcsolása (**🔀**)
- A működés és megjelenítés kijelzése eltérhet a csatlakoztatott eszközön való elérhetőségüktől.

2 Információ kijelzése *

- Megjeleníti az aktuális sávinformációk nevét.
- A csatlakoztatott eszköz neve.

3 Kezelőgombok *

- **🔍** : Fájl keresése. Lásd a **Fájl keresése (31. oldal)** című fejezetet.
- **⏮ ⏭** : Az előző/következő tartalom keresése. A gyors előre- vagy visszatekeréshez érintse meg és tartsa lenyomva a gombot.
- **▶** : Lejátszás.
- **⏸** : Szünet.
- **🔊** : Érintse meg az elnémításhoz vagy a némítás kikapcsolásához.
- **📱** : Megjeleníti a Készüléklista képernyőt. **(30. oldal)**

4 Lejátszási mód jelző/ Lejátszás ideje

- A / gombok megérintésével elrejtetheti/megjelenítheti az albumkép területet.
- , : Aktuális lejátszási mód jelzője
Az egyes ikonok jelentése a következő:
▶ (lejátszás), ▶▶ (gyors előretekerés), ◀◀ (gyors visszatekerés), || (szüneteltetés).

* Ez az elem csak akkor jelenik meg, ha olyan zenelejátszó van csatlakoztatva, amely támogatja az AVRCP-profilt.

MEGJEGYZÉS

- Ha nem jelennek meg a vezérlőgombok, akkor vezérelje a lejátszót a zenelejátszóról.
- A mobiltelefonról vagy zenelejátszóról függően lehetséges, hogy a zene hallható és vezérelhető, de a szöveges információk nem jelennek meg.
- Ha a hangerő túl alacsony, akkor növelje azt a mobiltelefonján vagy zenelejátszóján.

Fájl keresése

1 Érintse -es gombot.

2 Érintse meg a kívánt fájlt vagy mappát.



Egy mappa megérintésekor megjelenik annak tartalma.

3 Érintse meg a kívánt elemet a listában.

▶ Elindul a lejátszás.

MEGJEGYZÉS

- A lista képernyőn elvégezhető műveletekről **Lista képernyő (12. oldal)** fejezet tartalmaz bővebb információt.

Kihangosító egység használata

A telefon funkciókat akkor tudja használni, ha a készülékhez bluetooth képes mobiltelefont csatlakoztat.

MEGJEGYZÉS

- Amikor az Apple CarPlay vagy az Android Auto csatlakoztatva van, a Bluetooth kihangosító funkció nem elérhető. Csak az Apple CarPlay vagy az Android Auto kihangosítás funkció elérhető.

Hívás indítása

1 Érintse meg a lehetőséget.



▶ Megjelenik a Kihangosítás képernyő.

MEGJEGYZÉS

- Ha mobiltelefonja támogatja a PBAP-profil használatát, akkor a telefon csatlakoztatása alatt az érintőpanel képernyőjén megjelenítheti a telefonkönyvet és a híváslistákat.
 - Telefonkönyv: legfeljebb 1000 elem
 - Max. 20 bevitel, beleértve a tárcsázott hívásokat, fogadott hívásokat és nem fogadott hívásokat

2 Válassza ki a tárcsázási eljárást.

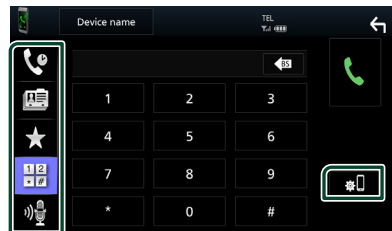

- : Hívás a hívásnapló használatával
- : Hívás a telefonkönyv használatával
- : Hívás az előre beállított szám használatával
- : Hívás telefonszám megadásával
- : Hangfelismerés (33. oldal)
- : Eszközlista

Bluetooth alapú vezérlés

● Eszközlista

- 1) Érintse meg a  lehetőséget.
Megjelenik az Eszközlista képernyő.

MEGJEGYZÉS

- Az olyan állapotjelző ikonok, mint például az akkumulátor vagy az antenna, különböznek attól, ahogyan azok a mobiltelefonon megjelennek.
- A mobiltelefon kézi beszélős üzemmódra való átállítása kikapcsolhatja a kihangosító funkciót.

Hívás a hívásnapló használatával

- 1 Érintse meg a  lehetőséget.
- 2 Válassza ki a számot a listából.

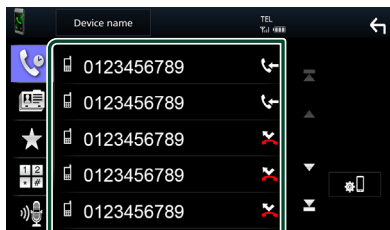

Hívás telefonszám megadásával

- 1 Érintse meg a  lehetőséget.
- 2 A számgombokkal adja meg a telefonszámot.

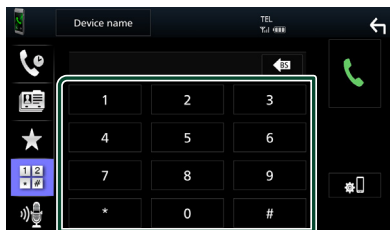

- 3 Érintse meg a  lehetőséget.

4 lehetőséget. *Hívás előre az beállított szám használatával*

- 1 Érintse meg a  lehetőséget.
- 2 Érintse meg a nevet vagy telefonszámot.



Hívás a telefonkönyv használatával

- 1 Érintse meg a  lehetőséget.
- 2 Válassza ki a hívni kívánt személyt a listából.

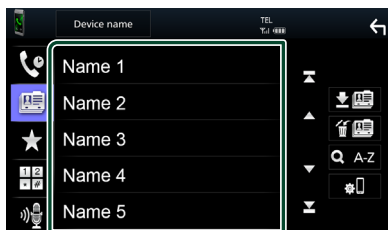

- 3 Válassza ki a számot a listából.

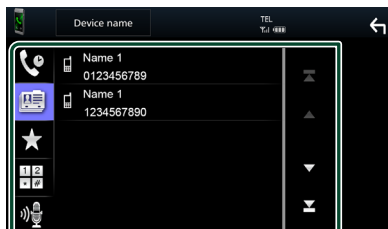

MEGJEGYZÉS

- Ha nincs telefonkönyv letöltve, a **Download Phonebook Now** megérintésével elkezdji letölteni a telefonkönyvet.

Hangfelismerés

Eléri az ehhez az egységhez csatlakoztatott mobiltelefon hangfelismerés funkcióját is. Hanggal is kereshet a mobilkészülék telefonkönyvében. (A funkció elérhetősége a mobiltelefontól függ.)

1 Nyomja meg a VOICE gombot.





➤ Megjelenik a Hangfelismerés képernyő.

2 Kezden el beszélni.

MEGJEGYZÉS

- A hangfelismerés funkciót a Kihangosítás képernyőn a  gomb megérintésével használhatja.

Hívás fogadása

- 1 Hívás fogadásához érintse meg a  gombot vagy a  gombot a hívás elutasításához.



MEGJEGYZÉS

- Kamerakép megtekintése során ez a képernyő még bejövő hívás esetén sem jelenik meg. A képernyő megjelenítéséhez, tegye vissza a „D”-driver pozícióba.

Hívás befejezése

- 1 Beszélgetés közben érintse meg a  gombot.

Műveletek hívás alatt



Beszédhang hangerejének beállítása

- 1 Érintse meg a **Speech Quality** lehetőséget.
- 2 A **Microphone Level** pontnál érintse meg a ◀ vagy az ▶ gombot.

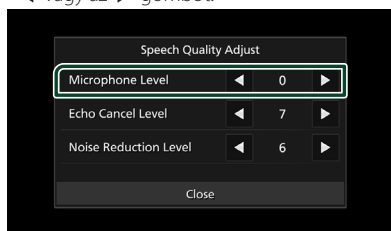

A telefonhangszóró hangerejének beállítása

Nyomja meg a ▼ vagy ▲ gombot.

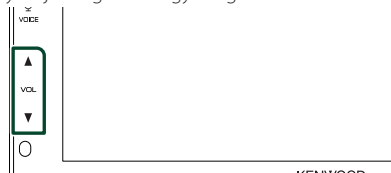

Tárcsahang kiküldése

A hangbemeneti képernyő megjelenítéséhez érintse meg a **DTMF** gombot.

A képernyőn a megfelelő gomb megérintésével küldhet tárcsahangot.

A beszédhang kimenetének váltása

A / gombok minden egyes megérintése váltja a beszédhang kimenetét a mobiltelefon és a hangszóró között.

Hívásvárakoztatás

Ha telefonbeszélgetés közben egy másik hívást kap, fogadhatja az új bejövő hívást a megérintésével. A folyamatban lévő hívás ekkor várakoztatásra kerül.

A minden megérintésekor másik hívó félre vált.

A megérintésekor az aktuális hívás befejeződik, és a készülék a tartásban levő hívásra kapcsol.

Telefonszám előbeállítás

A gyakran használt telefonszámokat rögzítheti a készülékben.

- 1 Érintse meg a lehetőséget.

- 2 Érintse meg az **Edit** gombot.



- 3 Válassza ki a rögzítés helyét.

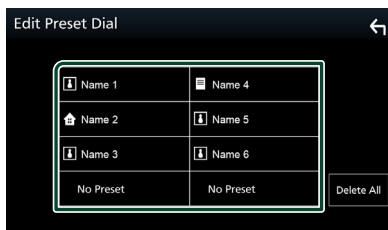

Delete all

Az összes előre beállított telefonszám törléséhez érintse meg a **Delete all** lehetőséget, majd a **Yes** gombot a megerősítést kérő képernyőn.

- 4 Válassza ki az előbeállítás módját.

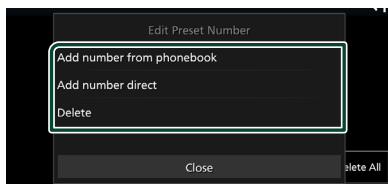

Add number from phonebook

Válassza ki az előre beállítani kívánt számot a telefonkönyvből. Lásd a **Hívás a telefonkönyv használatával (32. oldal)** című részt.

Add number direct

Adja meg közvetlenül a telefonszámot, majd érintse meg a **SET** lehetőséget. Lásd a **Hívás telefonszám megadásával (32. oldal)** című részt.

■ Delete

Egy előre beállított telefonszám törléséhez érintse meg a **Delete** lehetőséget, majd a **Yes** gombot a megerősítést kérő képernyőn.

📄 Telefonkönyv átvitele

Bluetooth-kapcsolattal csatlakozó okostelefonjának telefonkönyvét PBAP-profil használatával másolhatja át.

1 Érintse meg a  lehetőséget.

2 Érintse meg a  lehetőséget.

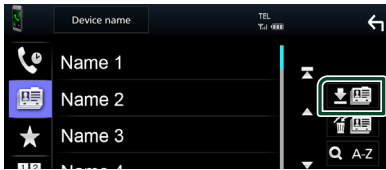

➤ Elindul a telefonkönyv által tartalmazott adatok átvitele.

MEGJEGYZÉS

- Ha a telefonkönyv több mint 1000 bejegyzést tartalmaz, a telefonkönyv adatait nem lehet áthelyezni.

Törlés telefonkönyvből

1 Érintse meg a  lehetőséget.

➤ Megerősítést kérő üzenet jelenik meg.

2 Érintse meg a **Yes** gombot.

A kihangosítás beállítása

A kihangosítási funkcióval kapcsolatban számos beállítást végezhet el.

1 Nyomja meg a **MENU** gombot.

➤ Megjelenik a felugró menü.

2 Érintse meg a  lehetőséget.



➤ Megjelenik a BEÁLLÍTÁS képernyő.

3 Érintse meg a **Connection** gombot.



➤ Megjelenik a Kapcsolat képernyő.

4 Érintse meg a **Bluetooth** gombot.

➤ Megjelenik a Bluetooth képernyője.

5 Érintse meg a **TEL SETUP** gombot.

➤ Megjelenik a telefon beállítási képernyője.

6 Állítson be minden funkciót az alábbiak szerint.

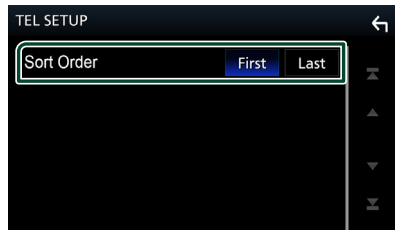

■ Sort Order

Az okostelefon/mobiltelefon telefonkönyvének rendezési sorrendjének beállítása.

First (Alapértelmezett): Az adatok rendezése a keresztnév szerint.

Last: Az adatok rendezése keresztnév alapján.

7 Érintse meg a  lehetőséget.

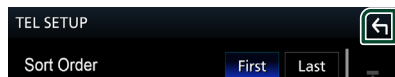

Egyéb külső összetevők

Kameranézet

▲ VIGYÁZAT

A kijelzőn megjelenő parkolási segédvonalak pozíciója eltérhet a tényleges helyzettől.

A parkolási segédvonalakat tekintse referenciának, és szemrevételezéssel ellenőrizze a helyzetet.

MEGJEGYZÉS

- Kamera csatlakoztatásához lásd **55. oldal**.
- A tolatókamera használatához a REVERSE vezeték csatlakoztatása szükséges. **(56. oldal)**
- A hátsó kamera képet jeleníti meg, ha hátramenetbe (R) vált.

A kamera képernyő megjelenítése

1 Nyomja meg a MENU gombot.

➤ Megjelenik a felugró menü.

2 Érintse meg a lehetőséget.

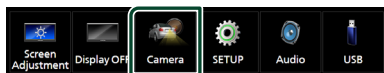

➤ Megjelenik a kameranézet képernyő.

3 Állítson be minden elemet az alábbiak szerint.

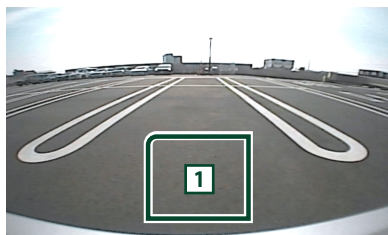

1 Kamera kikapcsolása

Megérintésével kiléphet a kameranézetből.

A kamera beállítása

1 Nyomja meg a MENU gombot.

➤ Megjelenik a felugró menü.

2 Érintse meg a lehetőséget.

➤ Megjelenik a BEÁLLÍTÁS képernyő.

3 Érintse meg a Camera lehetőséget.

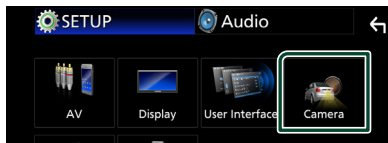

➤ Megjelenik a kamera képernyője.

4 Állítson be minden elemet az alábbiak szerint.

■ Rear Camera Message

Always display (Alapértelmezett): Mindig megjelenik a figyelmeztető üzenet a hátsó kamera megszakítási képernyőjén.

Clear after 5 seconds: Körülbelül 5 másodpercig jelenik meg a figyelmeztető üzenet a hátsó kamera megszakítási képernyőjén.

■ Parking Guidelines

Parkolási segédletet jeleníthet meg, lehetővé téve az egyszerűbb parkolást, amikor hátramenetbe (R) vált.

Az alapértelmezett érték az „ON”.

■ Guidelines SETUP

Ha az **ON** lehetőséget választja a **Parking Guidelines** elemnél, beállíthatja a parkolási irányelveket. Lásd **A parkolási segédletet beállítása (37. oldal)**.

A parkolási segédletet beállítása

MEGJEGYZÉS

- A tolatókamerát szerelje fel a megfelelő pozícióba a kamerához mellékelt útmutató szerint.
- A parkolási irányítás beállítása során ne feledje el behúzni a kéziféket, hogy az autó elmozdulását megakadályozza.

1 Érintse meg a Kamera képernyőn a **Parking Guidelines** beállítás **ON** értékét. (36. oldal)

2 Érintse meg a **Guidelines SETUP** lehetőséget a Kamera képernyőn.

3 Módosítsa a parkolási segédletet a jelölés kiválasztásával. 

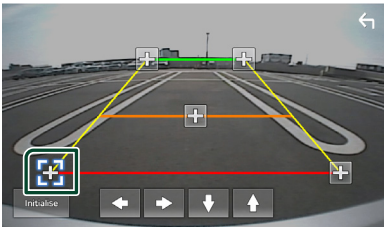

4 A kiválasztott jelölés pozíciójának módosítása.

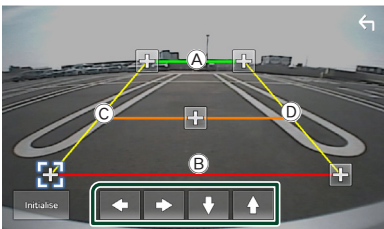

Győződjön meg róla, hogy az **A** és a **B** vízszintesen párhuzamosak, és hogy a **C** és a **D** ugyanolyan hosszúak.

MEGJEGYZÉS

- Érintse meg az **Initialise** gombot, majd érintse meg a **Yes** gombot az összes  jel alapértelmezett alaphelyzetbe állításához.

Beállítás

A monitor beállítása

Beállíthatja a képminőséget a videó képernyőn.

- 1 **Nyomja meg a MENU gombot.**
➤ Megjelenik a felugró menü.
- 2 **Érintse meg a  lehetőséget.**

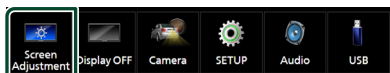

- Megjelenik a Képernyő beállítás képernyő.

- 3 **Állítson be minden elemet az alábbiak szerint.**



- Backlight
- Contrast
- Brightness
- Colour
- Tint
- Aspect

Válassza ki a képernyő módot.

Auto (Alapértelmezett): A videót függőlegesen vagy vízszintesen teljes kép nézetben és változatlan képarányban jeleníti meg.

Full: Módosítja a videó képarányát, és a videót teljes képernyős nézetben jeleníti meg.

Normal: 4: 3 arányú kijelzés.

MEGJEGYZÉS

- A beállító elemek az aktuális forrástól függően eltérőek lehetnek.

Rendszerbeállítás

- 1 **Nyomja meg a MENU gombot.**
➤ Megjelenik a felugró menü.
- 2 **Érintse meg a  lehetőséget.**



- Az egyes beállításokhoz tekintse meg az alábbi fejezeteket.
- AV beállítása (**41. oldal**)
 - A kijelző beállítása (**40. oldal**)
 - A felhasználói felület beállítása (**39. oldal**)
 - Kamera beállítása (**36. oldal**)
 - A speciális paraméterek beállítása (**40. oldal**)
 - Kapcsolat létrehozása (**29. oldal**)

A felhasználói felület beállítása

Itt állíthatja be a felhasználói felület paramétereit.

- 1 **Nyomja meg a MENU gombot.**
 - Megjelenik a felugró menü.
- 2 **Érintse meg a  lehetőséget.**
 - Megjelenik a BEÁLLÍTÁS képernyő.
- 3 **Érintse meg a User Interface lehetőséget.**



- Megjelenik a Felhasználói felület képernyő.

- 4 **Állítson be minden elemet az alábbiak szerint.**

■ Beep

A nyomógombok hangjainak be- és kikapcsolása.

Az alapértelmezett érték az „OFF”.

■ Language

Nyelv kiválasztása.

■ Steering Remote Controller

Beállíthatja a kívánt funkciót a kormánytávvezérlőn. Lásd **A távvezérlésű kormányrendszer tanulási funkciója (39. oldal)**.

■ Time Format

Válassza ki az idő kijelzési formátumot.
„12-Hour”/„24-Hour” (Alapértelmezett)

■ Clock

■ Daylight Saving

■ Time Zone

■ Clock Adjust

Beállíthatja a dátumot és az időt.

A távvezérlésű kormányrendszer tanulási funkciója

Ez a funkció csak akkor érhető el, ha a gépjármű fel van szerelve az elektromos távvezérlésű kormányrendszerrel.

Ha a távvezérlésű kormányrendszer nem kompatibilis, előfordulhat, hogy a tanulás nem fejeződik be, és hibaüzenet jelenhet meg.

- 1 **Érintse meg a Steering Remote Controller gombot a Felhasználói felület képernyőn.**
 - A távvezérlésű kormányrendszer képernyő megjelenik.
- 2 **Érintse meg a beállítani kívánt funkciót.**

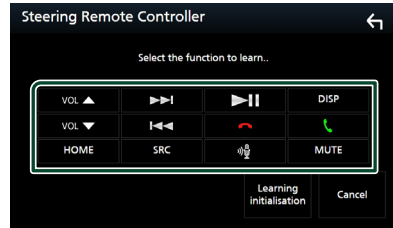

- 3 **Nyomja meg, és tartsa lenyomva, a távvezérlésű kormányrendszer gombját.**
- 4 **Ha szükséges, ismételje meg a 2. és a 3. lépést.**
- 5 **Érintse meg a  lehetőséget.**

MEGJEGYZÉS

- A már megtanított funkció megváltoztatásához, válassza ki a funkciót a funkciók listájából a 2. lépésben, majd nyomja meg és tartsa lenyomva a módosítani kívánt gombot.
- Hagyja jóvá a beállítandó funkció tartalmát a funkciók listáján. A funkció listát nem tudja szerkeszteni.

Speciális paraméterek beállítása

Lehetősége van speciális paraméterek beállítására.

- 1 **Nyomja meg a MENU gombot.**
➤ Megjelenik a felugró menü.
- 2 **Érintse meg a  lehetőséget.**
➤ Megjelenik a BEÁLLÍTÁS képernyő.
- 3 **Érintse meg a **Special** lehetőséget.**

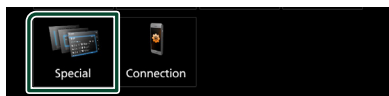

➤ Megjelenik a speciális paraméterek képernyője.

- 4 **Állítson be minden elemet az alábbiak szerint.**

■ DEMO

Állítsa be a bemutató üzemmódot. Az alapértelmezett érték az „ON”.

■ Product Info

Megjeleníti a termékinformációkat. A készülék sorozatszámát ellenőrzi.

■ Software Information

A készülék szoftververzióját ellenőrzi. **(40. oldal)**

■ Open Source Licenses

Megjeleníti a nyílt forráskódú licencket.

■ Initialise

Minden gyári alapbeállítás visszaállításához érintse meg az **Initialise**, majd a **Yes** lehetőséget.

Szoftverinformáció

A készülék szoftververzióját ellenőrzi.

- 1 **A Speciális paraméterek képernyőjén érintse meg a **Software Information** lehetőséget.**
- 2 **Ellenőrizze a szoftver verzióját.**

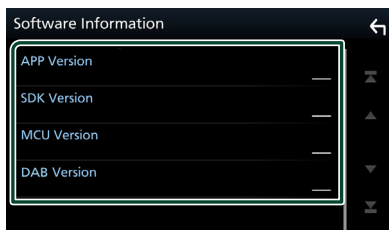

Kijelző beállítás

- 1 **Nyomja meg a MENU gombot.**
➤ Megjelenik a felugró menü.
- 2 **Érintse meg a  lehetőséget.**
➤ Megjelenik a BEÁLLÍTÁS képernyő.
- 3 **Érintse meg a **Display** gombot.**



➤ Megjelenik a Kijelző képernyő.

- 4 **Állítson be minden elemet az alábbiak szerint.**

■ Dimmer

Kiválasztja a fényerő-szabályozás módot.

OFF: A kijelző és a gombok nem jelennek meg halványan.

ON: A kijelző és a gombok halványan jelennek meg.

SYNC (Alapértelmezett): A fényerő-szabályozást be vagy kikapcsolja, amikor a jármű fényszórókapcsolója fel- vagy lekapcsolódik.

■ OSD Clock

Válassza ki, hogy meg kívánja-e jeleníteni az órát például videofájlok USB-n történő megtekintése közben.

„ON” (Alapértelmezett)/„OFF”

■ Wallpaper Customize

Háttérkép módosítása. **(40. oldal)**

Háttérkép megváltoztatása

- 1 **Érintse meg a **Wallpaper Customize** lehetőséget a Kijelző képernyőn.**
- 2 **Válassza ki a kívánt képet.**

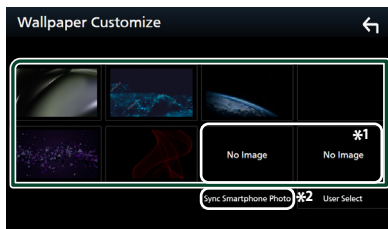

*1 Előzetesen válasszon ki egy eredeti képet.

*2 Ez a funkció azután válik elérhetővé, hogy telepítette a MirrorAPP+ alkalmazást iPhone vagy Android okostelefonjára. A részletekért olvassd el az alkalmazás leírását.

Az eredeti kép rögzítéséhez

A csatlakoztatott USB-eszköztől is tölthet fel képet, amelyet beállíthat háttérképként.

Ennek a műveletnek az elvégzése előtt a képet tartalmazó eszközt csatlakoztatni kell.

1 A háttérkép képernyőn érintse meg a User Select gombot.

2 Válassza ki a betöltendő képet.

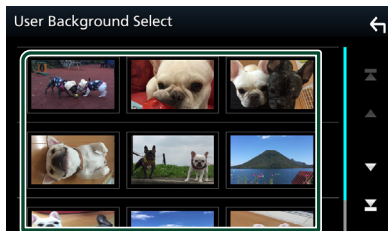

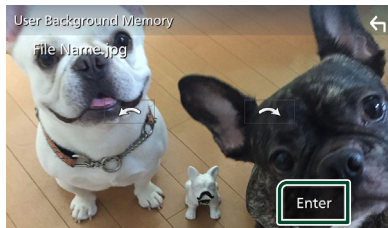

3 Érintse meg az Enter gombot.



► A kiválasztott kép betöltődik, majd a kijelző visszavált a háttérkép képernyőre.

MEGJEGYZÉS

- A  gomb megnyomása a képet az óramutató járásával ellentétes irányba elforgatja.
- A  gomb megnyomása a képet az óramutató járásával egyező irányba elforgatja.
- Képfájlok: JPEG (.jpg, .jpeg), PNG (.png), BMP (.bmp)
- A képpontok maximális száma: 1200 x 1200
- Bitmélység: 24 bit

AV-eszköz beállítása

Lehetősége van az AV paraméterek beállítására.

1 Nyomja meg a MENU gombot.

► Megjelenik a felugró menü.

2 Érintse meg a  lehetőséget.

► Megjelenik a BEÁLLÍTÁS képernyő.

3 Érintse meg az AV gombot.

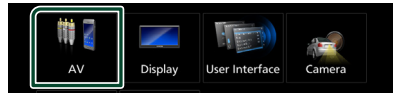

► Megjelenik az AV képernyő.

4 Állítson be minden elemet az alábbiak szerint.

■ AV-OUT

Adja meg, hogy az VIDEO OUT terminálról az aktuális jelforrást adja-e ki.

„ON”/„OFF” (Alapértelmezett)

MEGJEGYZÉS

- A képek csak az USB (videofájl) forrásból származhatnak.

■ Driving Position

Válassza ki a vezérlőpult (bal vagy jobb) helyzetét az érintőpanelen.

„Left” (Alapértelmezett)/„Right”

MEGJEGYZÉS

- A beállítás akkor elérhető el, ha az iPhone lecsatlakozik.

■ Reverse with ATT

Ha hátramenetbe (R) vált, a készülék hangereje módosul.

„ON”(Alapértelmezett)/„OFF”

■ Guidance Volume

Beállíthatja az útvonaltervezés hangerejét. Az alapbeállítás a „15”.

■ Voice Recognition Volume

Beállíthatja a hangfelismerés hangerejét. Az alapbeállítás a „15”.

■ Phone Incoming Volume

Beállíthatja a bejövő telefonhívás hangerejét. Az alapbeállítás a „15”.

■ Phone Calling/Talking Volume

Beállíthatja a kimenő telefonhívás/ beszélgetés hangerejét. Az alapbeállítás a „15”.

■ Speech Quality Adjust

A beszéd minőségének beállítása.

Microphone Level : A mikrofon erősítésének beállítása.

Echo Cancel Level : A visszhang megszüntetés szintjének beállítása.

Noise Reduction Level : A mikrofon hangerejének módosítása nélkül csökkenti a környezetből származó zajok szintjét. Ezt a funkciót akkor használja, ha a hívó fél hangja nem tiszta.

Kapcsolat beállítása

1 Nyomja meg a **MENU** gombot.

➤ Megjelenik a felugró menü.

2 Érintse meg a lehetőséget.

➤ Megjelenik a BEÁLLÍTÁS képernyő.

3 Érintse meg a **Connection** gombot.



➤ Megjelenik a Kapcsolat képernyő.

4 Érintse meg a **Bluetooth** gombot.

➤ Megjelenik a Bluetooth képernyője.

5 Állítson be minden paramétert az alábbiak szerint.

■ Bluetooth Device Name

Módosíthatja Bluetooth eszközének nevét.

Lásd: **A Bluetooth eszköz nevének módosítása (43. oldal).**

■ Bluetooth MAC Address

Megjelenítheti a MAC-címet.

■ Auto Response *

Beállítja az automatikus válaszadási időt egy bejövő hívás fogadásához.

OFF (Alapértelmezett): Kapcsolja ki az automatikus válasz funkciót.

20/25/30 : Csengetés időtartamának (másodperc) beállítása.

■ TEL SETUP

Módosíthatja a Kihangosítás funkció beállításait. Lásd: **A kihangosítás beállítása (35. oldal).**

* A beállított automatikus válaszidő ezen a készüléken vagy az okostelefonon/ mobiltelefonon beállított idő, attól függően, hogy melyik rövidebb.

A Bluetooth eszköz nevének módosítása

- 1 A Kapcsolat képernyőn érintse meg a **Device Name** lehetőséget.
 - Megjelenik az eszköz nevének módosítására szolgáló képernyő.
- 2 Érintse meg a  lehetőséget.
- 3 Adja meg az eszköz nevét.

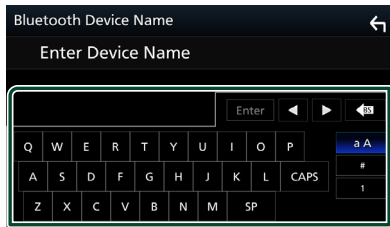

- 4 Érintse meg az **Enter** gombot.

Audio vezérlése

Beállíthatja a különféle tulajdonságokat, például a hangerő kiegyenlítését vagy a mélysugárzó szintjét.

1 Nyomja meg a **MENU** gombot.

➤ Megjelenik a felugró menü.

2 Érintse meg a lehetőséget.

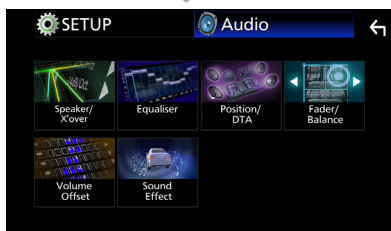

➤ Az egyes beállításokhoz tekintse meg az alábbi fejezeteket.

- Lásd a Hangszóró/keresztváltó beállítása (**44. oldal**) című fejezetet.
- Kiegyenlítő vezérlése (**46. oldal**)
- Hallgatási pozíció/DTA beállítása (**48. oldal**)
- Általános audio vezérlés (Hangerő-szabályozás/Hangerő-kiegyenlítés) (**45. oldal**)
- Hangerő alapeltolás beállítása (**47. oldal**)
- Hangeffektus beállítása (**47. oldal**)

Hangszóró/Keresztváltó beállítása

1 Nyomja meg a **MENU** gombot.

➤ Megjelenik a felugró menü.

2 Érintse meg a lehetőséget.

➤ Megjelenik az Audio képernyő.

3 Érintse meg a **Speaker/X'over** gombot.



4 Válassza ki az autó típusát.

Lehetősége van a járműtípus és a hangszóró hálózat stb. beállítására.

Ha a jármű típusát kiválasztotta, a késleltetési idő összehangolása (időzítés beállítása az egyes csatornák hangkimeneténél) automatikusan beállítódik a maximális hanghatás elérésére.

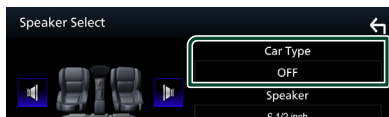

5 Érintse meg a beállítani kívánt hangszórót (1), majd mindegyik elemet (2) állítsa be az alábbiak szerint.

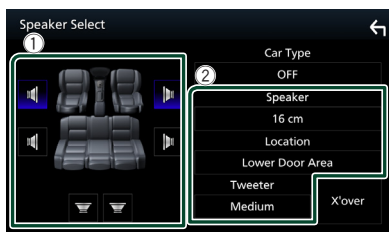

■ Speaker

A legjobb hanghatás biztosítása érdekében lehetősége van a hangszóró típusának és méretének kiválasztására.

A hangszóró típusának és méretének beállítása után automatikusan beállításra kerül a hangszóró crossover hálózata.

■ **Location (Csak elülső és hátsó hangszóró esetén)**

Adja meg a rögzített hangszóró helyét.

■ **Tweeter (csak elülső hangszóró esetén)**

A magassugárzót az elülső hangszórók kiválasztása esetén lehet beállítani.

None, Small, Medium, Large

■ **X'over**

A Speaker Crossover Setup (Hangszóró keresztváltójának beállítása) képernyő megjelenítése.

Lehetősége van a hangszórótípus kiválasztásakor automatikusan beállított keresztváltó-beállítás beigazítására.

Részletekért lásd: **Összekötő-hálózat beállítása (45. oldal)**

■ **Összekötő-hálózat beállítása**

Itt állítható be a hangszórók crossover frekvenciája.

1 Érintse meg az X'over gombot.



2 A beállításhoz érintse meg a hangszórót.



3 Állítson be minden elemet az alábbiak szerint.

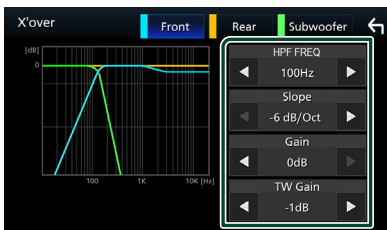

■ **HPF FREQ**

Felüláteresztő szűrő beállítása. (Ha az első vagy a hátsó hangszóró van kiválasztva a Speaker Select (Hangszóró kiválasztása) képernyőn)

■ **LPF FREQ**

Aluláteresztő szűrő beállítása. (Ha a mélysugárzó van kiválasztva a Speaker Select (Hangszóró kiválasztása) képernyőn)

■ **Slope** *1

A keresztváltó meredekségének beállítása.

■ **Gain**

Az első hangszóró, hátsó hangszóró vagy a mélynyomó szintjét állítja be.

■ **TW (Tweeter) Gain** *2

A magassugárzó szintjét állítja be. (Ha az első hangszóró van kiválasztva a Speaker Select (Hangszóró kiválasztása) képernyőn)

■ **Phase Inversion** *3

A mélysugárzó kimeneti fázisának beállítása.

Pipálja ki a **Phase Inversion** lehetőséget a fázis 180 fokkal történő eltolásához. (Ha a mélysugárzó van kiválasztva a Speaker Select (Hangszóró kiválasztása) képernyőn)

*1 Csak ha az „LPF FREQ”/„HPF FREQ” beállítása más mint „Through” értéktől az **X'over** menüben.

*2 Csak amikor „Tweeter”, „Small”, „Medium”, „Large” szintre van állítva a **Speaker Setup** beállításokban.

*3 Csak amikor a „Subwoofer” beállítása különbözik a „None” szinttől a **Speaker Setup** menüben.

Általános audio vezérlés

1 Nyomja meg a MENU gombot.

➤ Megjelenik a felugró menü.

2 Érintse meg a [Speaker Icon] lehetőséget.

➤ Megjelenik az Audio képernyő.

3 Érintse meg a Fader / Balance gombot.



4 Állítson be minden elemet az alábbiak szerint.

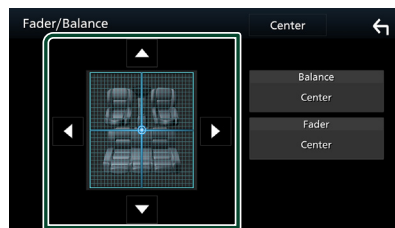

■ **Fader/Balance**

A megérintett terület hangerő-kiegyenlítését állíthatja be.

A ◀ és ▶ a bal és jobb oldali hangerő-kiegyenlítését állítja be.

A ▲ és ▼ az elülső és hátsó hangerő-kiegyenlítését állítja be.

■ **Center**

A beállítás törlése.

Kiegyenlítő vezérlés

A kiegyenlítő vezérlése az egyes kategóriákhoz tartozó optimális beállítások kiválasztásával történik.

1 Nyomja meg a MENU gombot.

➤ Megjelenik a felugró menü.

2 Érintse meg a  lehetőséget.

➤ Megjelenik az Audio képernyő.

3 Érintse meg az Equaliser gombot.



4 Érintse meg a képernyőt, majd állítsa be tetszés szerint a kiegyenlítőt.

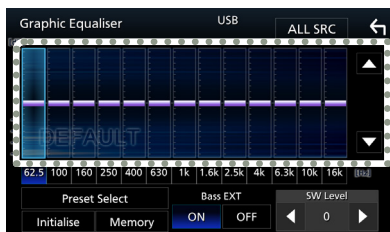

■ **ALL SRC**

A beállított ekvalizert az összes forrásra alkalmazza. Érintse meg az **ALL SRC** gombot, majd az **OK**-t a megerősítő képernyőn.

■ **Erősítés szintje (pontozott keret nagysága)**

Az egyes frekvenciasávokat megérintve az erősítés szintjét állíthatja be.

A frekvenciasávok kiválasztásához és az erősítés szintjének beállításához használhatja a ▲, ▼ gombokat is.

■ **Preset Select**

Megjeleníti az előre beállított kiegyenlítő görbe előhívási képernyőjét.

■ **Initialise**

Az aktuális EQ görbe újra egyenes lesz.

■ **Memory**

Elmenti a módosított kiegyenlítő görbét a „User1”-ből a „User3” felhasználó tárhelybe.

■ **Bass EXT (Kiterjesztett basszus beállítások)**

Bekapcsolt állapotban a 62,5 Hz alatti frekvenciák is olyan erősítési szintet kapnak, mint a 62,5 Hz.

■ **SW Level**

A mélysugárzó hangerejének beállítása.

 **A kiegyenlítő görbe előhívása**

1 Érintse meg a Preset Select lehetőséget.

2 Válassza ki a kiegyenlítő görbét.

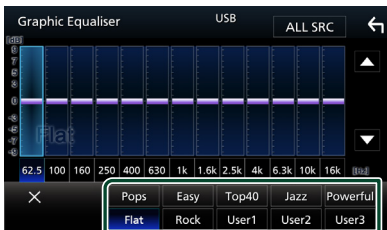

 **A kiegyenlítő görbe mentése**

1 Módosítsa a kiegyenlítő görbét.

2 Érintse meg a Memory lehetőséget.

3 Válassza ki mentés helyét.

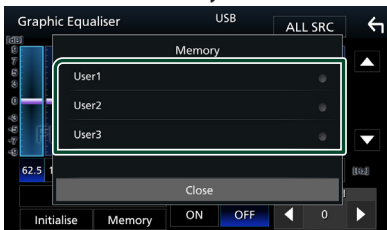

Hangerő alapeltolás

Az aktuális forrás hangerejének finomhangolása a különböző források hangerő-különbségeinek minimumra csökkentése érdekében.

- 1 Nyomja meg a MENU gombot.**
 - Megjelenik a felugró menü.
- 2 Érintse meg a  lehetőséget.**
 - Megjelenik az Audio képernyő.
- 3 Érintse meg a Volume Offset lehetőséget.**

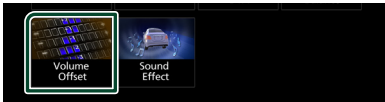

- 4 Az eltolás szintjét a + vagy – gombok megérintésével állíthatja be.**

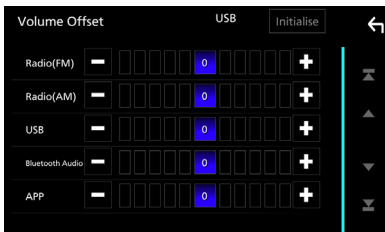

■ Initialise

Visszatér a kezdeti beállításokhoz.

* Ha először megnövelte a hangerőt, majd a „Volume Offset” (Hangerő alapeltolás) segítségével csökkentette, akkor más forrásra átváltva a hangerő extrém nagy lehet.

Hanghatás

Lehetősége van a hanghatások beállítására.

- 1 Nyomja meg a MENU gombot.**
 - Megjelenik a felugró menü.
- 2 Érintse meg a  lehetőséget.**
 - Megjelenik az Audio képernyő.
- 3 Érintse meg a Sound Effect gombot.**



- 4 Állítson be minden elemet az alábbiak szerint.**

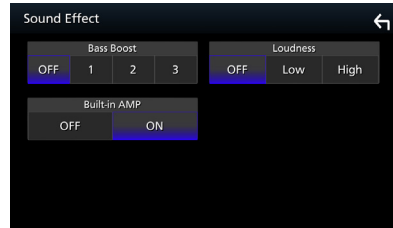

■ Bass Boost

A basszus kiemelésének mértékét állítja be az „OFF” / „1” / „2” / „3” lehetőségek közül.

■ Loudness

Beállítja az erősítés mértékét az alacsony és magas hangszínek között.

„OFF” / „Low” / „High”

■ Built-in AMP

Be- és kikapcsolhatja a beépített erősítőt. Külső teljesítményerősítő csatlakoztatása esetén a beépített erősítő áramellátásának leállása csökkenti a hőképződést, és jobb hangzást biztosít.

„OFF” / „ON”

Hallgatási pozíció/DTA

Annak érdekében, hogy az egyes hangszórókból érkező hang egy időben érjen el a hallgatósághoz, beállíthatja a hang késleltetési idejét, hogy a kiválasztott üléshez közeli hangszórók hosszabb késleltetési idő szerint sugározzanak.

- 1 Nyomja meg a **MENU** gombot.
➤ Megjelenik a felugró menü.
- 2 Érintse meg a  lehetőséget.
➤ Megjelenik az Audio képernyő.
- 3 Érintse meg a **Position/DTA** lehetőséget.



- 4 A kiválasztható hallgatási pozíciók a következők: **Front R** (Jobb első), **Front L** (Bal első), **Front All** (Összes első) és **All**.

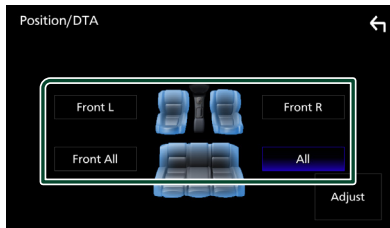

A pozíció digitális időkorrekció-beállításának vezérlése

Lehetősége van a hallgatási pozíció finombeállítására.

- 1 Érintse meg az **Adjust** lehetőséget.
- 2 Érintse meg a **Delay** lehetőséget.
- 3 A kiválasztott hangszóró késleltetési idejét a **◀** és **▶** gombok segítségével állíthatja be.



- 4 Érintse meg a **Level** lehetőséget.
- 5 A kiválasztott hangszóró hangerősségét a **◀** és **▶** gombok segítségével állíthatja be.

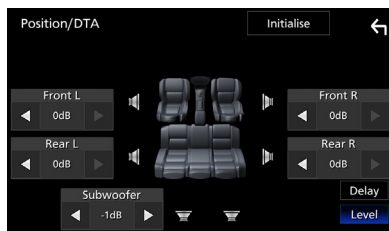

MEGJEGYZÉS

- A Késleltetés és a Szint kezdeti beállításaihoz való visszatéréshez érintse meg az **Initialise**, majd a **Yes** gombot a megerősítő képernyőn.

Távírányító

Ez az egység vezérelhető a KCA-RCDV340 (opcionális tartozék) távírányítóval.

▲VIGYÁZAT

- Olyan helyre tegye a távírányítót, ahol nem mozdul el fékezéskor vagy más manővernél. Veszélyes helyzet alakulhat ki, ha a távírányító leesik, és vezeték közben a pedálok alá kerül.
- Tűz- vagy robbanás veszélye áll fenn, ha az akkumulátort nem a megfelelő típusúval cseréli ki. A cseréhez csak azonos típusú akkumulátort használjon.
- Tűz-, robbanás vagy gyúlékony folyadékok vagy gázok szivárgása áll fenn, ha az akkumulátort túl magas hőmérsékletű és/vagy rendkívül alacsony légnyomású környezetben tartja. Az akkumulátor vagy az elemek nem tehetők ki túlzott hőhatásnak, mint pl. napsütés, tűz vagy más hasonló hőforrások.
- Tűz-, robbanás vagy gyúlékony folyadékok vagy gázok szivárgásának veszélye áll fenn, ha az akkumulátort tűzbe dobja vagy forró sütőbe helyezi, újratölti, ha zárlatos, ha az akkumulátort mechanikusan összetöri vagy elvégja.
- Ha a kifolyt folyadék szembe vagy a ruhára kerül, azonnal öblítse le vízzel, és forduljon orvoshoz.

■ A telepek behelyezése

Ha a távírányító csak rövid távolságon vagy egyáltalán nem működik, lehetséges, hogy lemerültek az elemek.

Ilyen esetben mindkét telepet cserélje ki újjal.

- 1 Az ábrán látható módon helyezzen be a távírányítóba két „AAA”/„R03” elemet ügyelve a ⊕ és ⊖ pólusok megfelelő elhelyezésére.

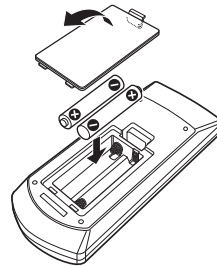

■ A működési mód váltása

Kapcsolja a működési mód kapcsolót „AUD.” lehetőségre.

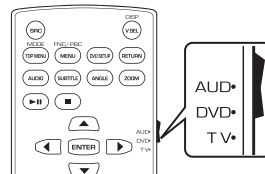

A távvezérlő gombjainak funkciói

- Irányítsa a távírányítót közvetlenül a távérzékelő felé.
- A távérzékelőt NE tegye ki erős fénysugárzásnak (közvetlen napfény vagy mesterséges világítás).

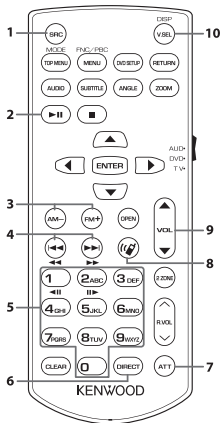

Gomb neve	Funkció
1 SRC	A lejátszandó forrás átkapcsolása.
2 ►	Lejátszás és megszakítás. Rádió és Digitális rádió forrás esetén átválthatja a keresési módot.
3 FM+ AM-	Rádió forrás esetén válassza ki a fogadni kívánt FM/AM sávot.
4 ◀◀ ▶▶	A lejátszandó sáv és fájl kiválasztása. Rádió és Digitális rádió forrás esetén átválthat a készülék által fogott adókra.
5 Számillentyűk	Lehetővé teszi, hogy közvetlen keresési módban megadjon egy számot a kereséshez. A közvetlen keresés módról bővebb részleteket a Közvetlen keresési mód (50. oldal) című fejezetben találhat.

Gomb neve	Funkció
6 DIRECT	Közvetlen keresési módra vált. A közvetlen keresés módról bővebb részleteket a Közvetlen keresési mód (50. oldal) című fejezetben találhat.
7 ATT	Elnémítja/visszaállítja a hangot.
8	Bejövő hívás esetén fogadja a hívást.
9 VOL ▲ ▼	A hangerő beállítása.
10 DISP	Átkapcsolja a képernyőt az aktuális forrás és a csatlakoztatott iPhone/Android készülékek alkalmazás képernyője között.
- Egyéb	Nem használatos.

Közvetlen keresési mód

A távírányító segítségével közvetlenül ugorhat a hangolási frekvenciára.

MEGJEGYZÉS

- Ez a művelet nem hajtható végre USB-eszköz esetén.

1 Nyomja meg a **DIRECT** gombot.

Az elérhető tartalmak az aktuális forrás típusától függően eltérőek lehetnek.

Rádió

Frekvenciaérték

2 Nyomja meg a **számgombokat** a **frekvencia beírásához**.

3 Nyomja meg **◀◀** vagy **▶▶** gombot.

- Elindul az Ön által megadott számhoz tartozó tartalom lejátszása.

Csatlakozás/Telepítés

Ez a fejezet a professzionális telepítőről szól. A biztonság érdekében a bekötést és beszerelést bízva szakemberre. Keressen fel egy autórádió kereskedőt.

Beépítés előtti teendők

A készülék beépítése előtt alaposan olvassa el a következő figyelmeztetéseket.

▲ FIGYELMEZTETÉSEK

- Ha a gyújtás (piros) és az akkumulátor (sárga) kábelét összeköti a jármű burkolatával, akkor rövidzárlat keletkezik, mely tüzet okozhat. Ezeket a vezetékeket mindig a biztosítékdobozon keresztül vezesse el az áramforráshoz.
- Ne vágja ki a biztosítékokat a gyújtáshoz (piros) és az akkumulátorhoz (sárga) menő vezetékről. Az áramellátásra szolgáló vezeték a biztosítékdobozon át kell haladjon.
- Vezetékek bekötésekor a szigetelés védelme érdekében mindenképpen tekerjen szigetelőszalagot a fém alkatrészekkel érintkező vezetékek köré. Ennek elmulasztása tüzet vagy áramütést idézhet elő.

▲ VIGYÁZAT

- A készüléket a jármű középkonzójába építse be. A készülék fém alkatrészeit ne érintse meg a használat során, illetve röviddel utána. A fém alkatrészek (pl. hűtőborda, burkolat) források lehetnek.
- A készülék beszerelése közben védőkesztyűvel óvja karját és kezét az éles szélek stb. okozta sérülésektől.
- Beszerelés során ügyeljen arra, hogy ne csípődjenek be a kábelkötegek.

MEGJEGYZÉS

- A készülék rögzítése és kábelezése szaktudást és gyakorlatot igényel. A biztonság érdekében a beszerelést és kábelezést megfelelő szakemberrel végeztesse.
- Ellenőrizze, hogy a készülék egy negatív 12 V-os egyenáramú áramforrással földelvel legyen.
- A készüléket ne építse be olyan helyre, amely közvetlen napfénynek, erős hőhatásnak, vagy páralecsapódásnak van kitéve. Szintén ne építse be erősen poros, vagy freccsenő víznek kitett helyre.
- Ha nincs bekapcsolva az eszköz a ("There is an error in the speaker wiring. Please check the connections." (Hibás a hangszóró kábelezése. Ellenőrizze a csatlakozásokat) üzenet jelenik meg) akkor lehetséges, hogy a hangszóró vezetéke rövidzárlatot okoz vagy érintkezik a jármű karosszériájával, és ezáltal a védelmi funkciót aktiválta. Ilyen esetben ellenőrizze a hangszóró vezetékét.
- Ha a jármű gyújtáskapcsolója nincs ACC állapotban, kösse össze az indítókábelt az áramellátó vezetékkel. Ilyen módon a gyújtáskapcsoló elfordításakor a készülék bekapcsol. Ha az indítókábelt állandó feszültségű áramellátó vezetékkel (pl. akkumulátorkábel) köti össze, az akkumulátor lemerülhet.
- Ha a konzol fedéllel rendelkezik, ellenőrizze, hogy a beszerelt készüléket a panel a nyitása és zárása során ne érintse.
- Ha a biztosíték kiold, elsőként ellenőrizze, hogy a vezeték érintkezve nem okozott-e rövidzárlatot, majd a régi biztosítékokat cserélje ki egy újra.
- A nem csatlakoztatott vezetékeket szigetelőszalaggal vagy más hasonló anyaggal szigetelje le. A rövidzárlat megelőzése érdekében ne távolítsa el a nem csatlakoztatott vezetékek vagy kivezetések védősapkáját.
- A hangszóró vezetékeit a megfelelő kivezetésekbe csatlakoztassa. Megsérülhet vagy meghibásodhat a készülék, ha megosztja a ⊖ vezetékeket vagy földeli azokat a gépkocsi bármely fém alkatrészéhez.
- Ha a rendszer csak két hangszórót tartalmaz, akkor vagy a két elülső, vagy a két hátsó kábelkivezetést használja (ne használja őket vegyesen). Ha például a bal oldali hangszóró ⊕ csatlakozóját egy első kimeneti terminálhoz csatlakoztatja, akkor a ⊖ csatlakozót ne csatlakoztassa hátsó kimeneti terminálhoz.
- A készülék beszerelése után ellenőrizze, hogy a jármű féklámpája, irányjelzője, ablaktörlője stb. megfelelően működik-e.





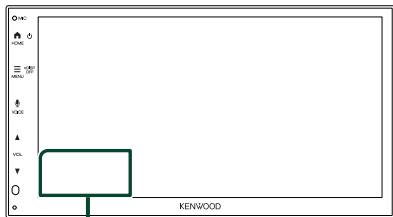

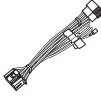

Csatlakozás/Telepítés

- A készülék beszerelése közben ne nyomja meg erősen az előlapi panelt. Ellenkező esetben sérülés, károsodás vagy hiba léphet fel.
- A vétel gyenge lehet, ha a bluetooth antenna közelében fémtárgyak vannak.

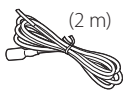

Bluetooth antenna egység

A telepítéshez mellékelt tartozékok

①		x1	②		x1
③	 (2 m)	x1	④		x1
⑤		x2	⑥	 (3 m)	x1
⑦		x1	⑧		x1

Telepítési eljárás

- 1) A rövidzárlat elkerülése érdekében vegye ki az indítókulcsot a gyújtásból, és csatlakoztassa le az akkumulátor \ominus sarkáról a kábelt.
- 2) Ellenőrizze, hogy az egységeken a megfelelő ki- és bemenő vezetéseket kötötte-e be.
- 3) A vezetéseket az összefogott kábelkötegbe csatlakoztassa.
- 4) Csatlakoztassa a kábelköteg B csatlakozóját a jármű hangszóró-csatlakozójához.
- 5) Csatlakoztassa a kábelköteg A csatlakozóját a jármű külső áramforrás csatlakozójához.
- 6) Csatlakoztassa az összefogott kábelköteget a készülékhez.

- 7) Szerelje be a készüléket a járműbe.
- 8) Kösse be újra az akkumulátor \ominus kivezetését.
- 9) Nyomja meg a visszaállítás gombot.

Az egység telepítése

Rögzítőhüvely

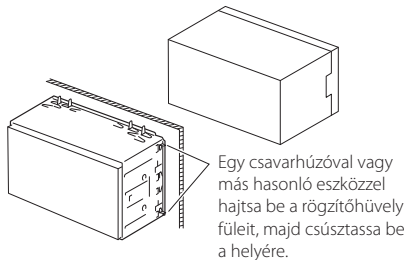

MEGJEGYZÉS

- Ellenőrizze, hogy a készülék megfelelően rögzítve van-e a helyén. Ha a készülék elhelyezése laza, hibás működés léphet fel (pl. a hang nem hallatszik).

Előlap

- 1) Helyezze fel a ② tartozékot a készülékre.

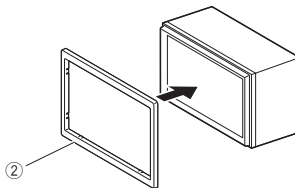

1 DIN-es beszerelés (rögzítőhüvely nélkül)

A jobb, a bal és a hátsó konzol eltávolításával 1 DIN-es méretű helyre szerelheti a készüléket.

- 1) Távolítsa el a négy fekete csavart a hátsó konzolból, majd távolítsa el a két fekete csavart a bal és a jobb oldali konzolból.

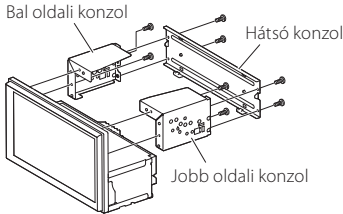

- 2) Igazítsa a készüléken kialakított furatokat (mindkét oldalon) a jármű rögzítőkeretéhez, majd (külön kapható) csavarokkal rögzítse a készüléket.

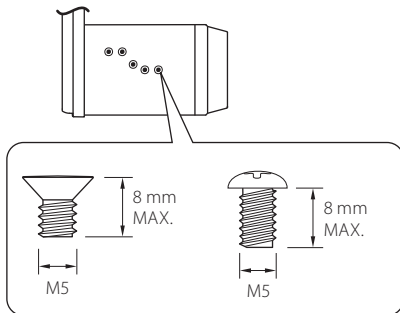

⚠VIGYÁZAT

Csak előírt csavarokat használjon. Nem megfelelő csavarok használata károsíthatja a készüléket.

GPS antenna

A GPS antennát a jármű belsejébe kell felszerelni. Az antennát a lehető legvízszintesebb helyzetben kell elhelyezni, mivel ez biztosítja a műholdas GPS jelek legjobb vételét.

A GPS antenna rögzítése a jármű belsejében:

- 1) Tisztítsa meg a műszerfalat vagy a rögzítőfelületet.
- 2) Távolítsa el a fémlemez elválasztóját (8 tartozék).
- 3) Erősen nyomja rá a fémlmez (8 tartozék) a műszerfalra vagy az egyéb használandó felületre. Az ívelt felülethez való illeszkedés érdekében a fémlmez (8 tartozék) szükség esetén meghajlíthatja.
- 4) Válassza le a kétoldalas ragasztószalag (7 tartozék) hordozópapírját, majd rögzítse a ragasztószalaggal a GPS antennát (6 tartozék) és a fémlmez (8 tartozék).

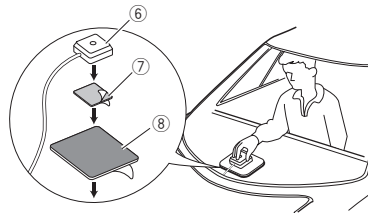

MEGJEGYZÉS

- A mellékelt GPS antennát használja. Nem a mellékelt GPS antenna használata esetén a bemérési pontosság sérülhet.
- A jármű típusától függően lehetséges, hogy a műholdas GPS jel vétele a jármű belsejébe szerelt antennával nem lehetséges.
- Ezt a GPS antennát egy olyan területen helyezze el, ahol távol van a CB-rádióhoz, műholdas tévéhez stb. használt antennáktól.
- A GPS antennát úgy kell beszerelni, hogy az okostelefonoktól/mobiltelefonoktól és más jeladó antennáktól legalább 30 cm-re (12 hüvelyk) kerüljön. A GPS műholdjel ugyanis interferálhat ezekkel a kommunikációs típusokkal.
- A GPS antenna (fémű) lefestése a teljesítmény erős csökkenését okozhatja.

Az előlap eltávolítása

- 1) A pecek között csúsztassa be az eltávolító szerszámot (4 tartozék) az előlap és a főegység közé.

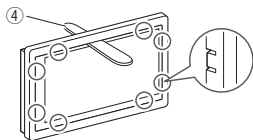

- 2) Húzza ki a lemezt önmaga felé.

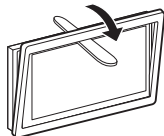

Az egység eltávolítása

- 1) Az előlap eltávolítását lásd az 1. lépést az „**Az előlap eltávolítása**” részben.
- 2) Az ábrán látható módon mélyen csúsztassa be az eltávolító szerszámot (5 tartozék) a vágatok közötti résbe. (Az eltávolító szerszám hegyén található kiemelkedés az egység felé nézzen.)

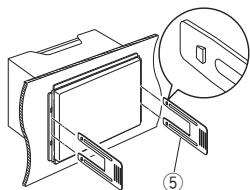

- 3) A behelyezett eltávolító szerszám rögzítésével helyezze be a másik eltávolító szerszámot a nyílásba.

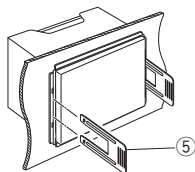

- 4) Félig húzza ki a készüléket.

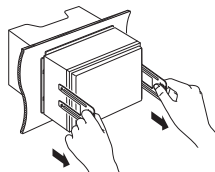

MEGJEGYZÉS

- Ügyeljen, hogy ne sértse meg a kezét az eltávolító szerszám végével.

- 5) Óvatosan húzza ki a készüléket kézzel. Ügyeljen rá, hogy ne ejtse le.

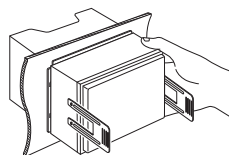

Vezetékek csatlakoztatása a kivezetésekhez

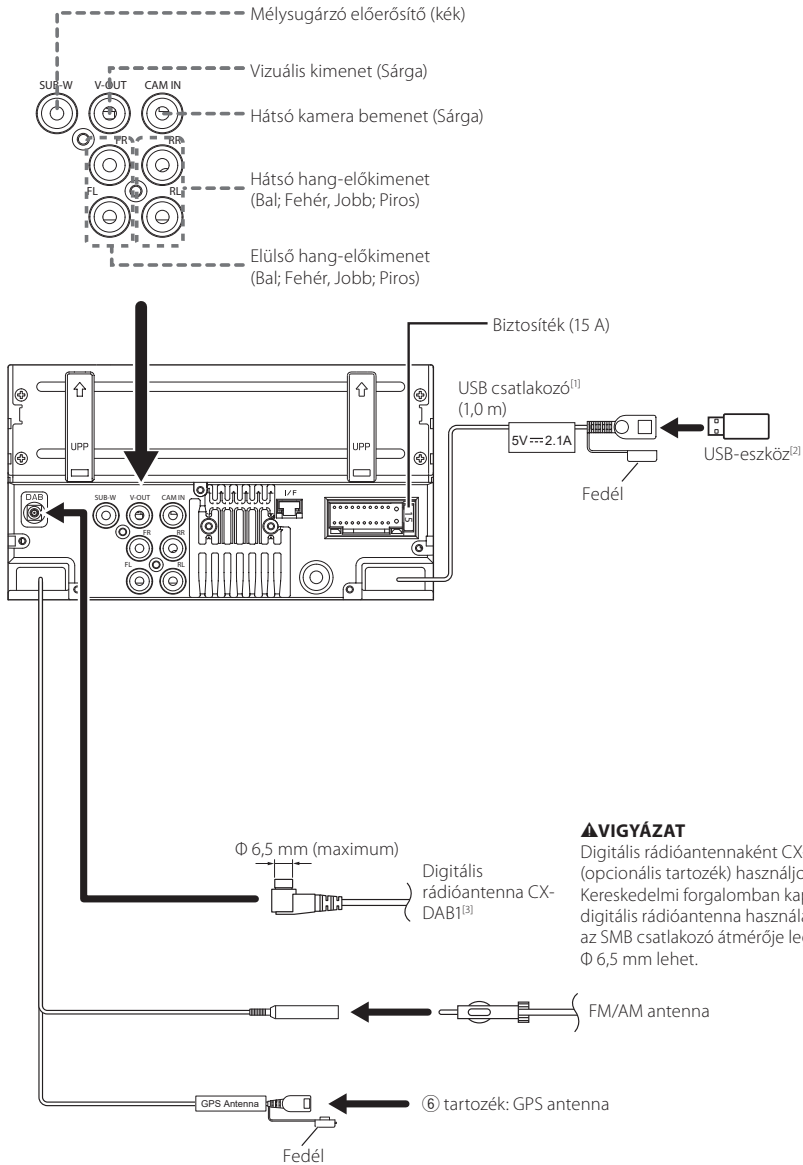

⚠ VIGYÁZAT

Digitális rádióantennaként CX-DAB1-et (opcionális tartozék) használjon. Kereskedelmi forgalomban kapható digitális rádióantenna használata esetén az SMB csatlakozó átmérője legfeljebb Φ 6,5 mm lehet.

^[1] USB maximális tápfeszültség: DC 5 V 2,1 A

^[2] Külön megvásárolható

^[3] Opcionális tartozék

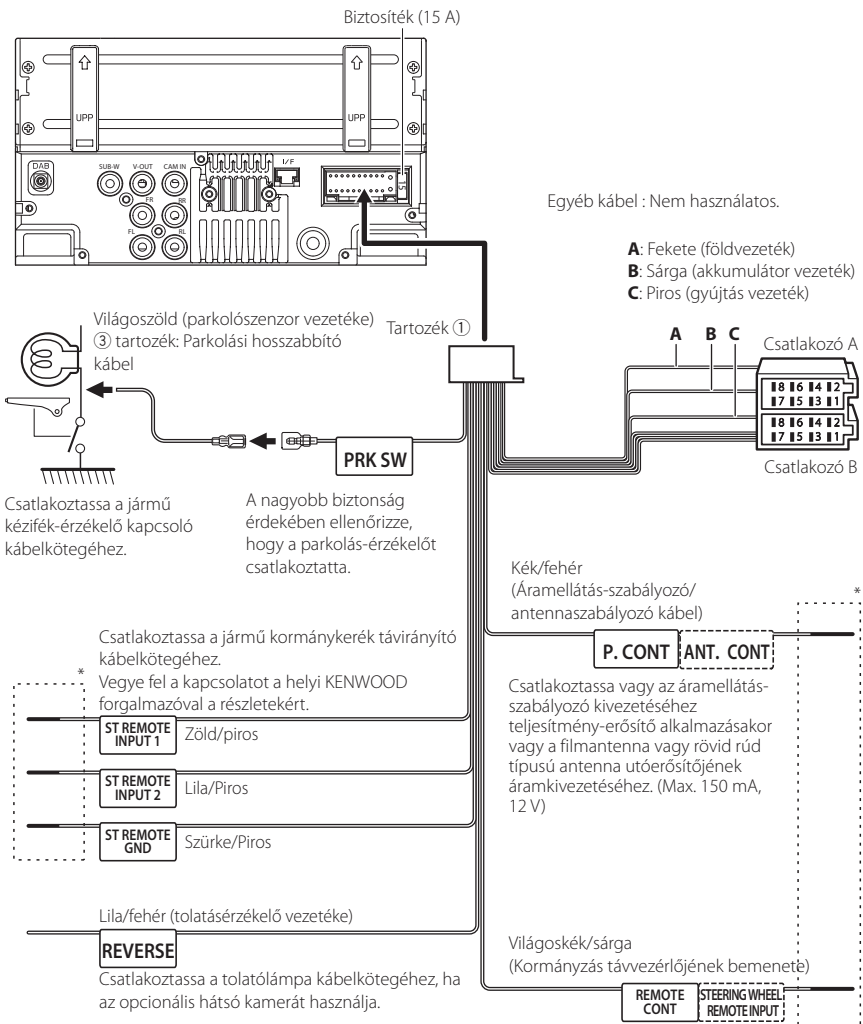

Egyéb kábel : Nem használatos.

- A: Fekete (földvezeték)
- B: Sárga (akkumulátor vezeték)
- C: Piros (gyújtás vezeték)

Világoszöld (parkolószenzor vezetéke)
 ③ tartozék: Parkolási hosszabbító kábel

Csatlakoztassa a jármű kézifék-érzékelő kapcsoló kábelkötegéhez.

A nagyobb biztonság érdekében ellenőrizze, hogy a parkolós-érzékelőt csatlakoztatta.

Csatlakoztassa a jármű kormánykerék távirányító kábelkötegéhez.

* Vegye fel a kapcsolatot a helyi KENWOOD forgalmazóval a részletekért.

- ST REMOTE INPUT 1 Zöld/piros
- ST REMOTE INPUT 2 Lila/Piros
- ST REMOTE GND Szürke/Piros

Kék/fehér (Áramlétás-szabályozó/ antennaszabályozó kábel)

P. CONT ANT. CONT

Csatlakoztassa vagy az áramlétás-szabályozó kivezetéséhez teljesítmény-erősítő alkalmazásakor vagy a filmantenna vagy rövid rúd típusú antenna utóerősítőjének áramkivezetéséhez. (Max. 150 mA, 12 V)

Lila/fehér (tolatásérzékelő vezetéke)

REVERSE

Csatlakoztassa a tolatólámpa kábelkötegéhez, ha az opcionális hátsó kamerát használja.

Világoskék/sárga (Kormányzás távvezérlőjének bemenete)

REMOTE CONT STEERING WHEEL REMOTE INPUT 1

A kormánytávvezérlőhöz
 Ha használni szeretné a kormányról történő vezérlés szolgáltatást, akkor be kell szereznie az adott járműnek megfelelő exkluzív távirányító adaptert (nem tartozék).

* Csak csatlakoztatása esetén távolítsa el a kábelt a zsigorcsőből.

iPhone/Android készülék csatlakoztatása

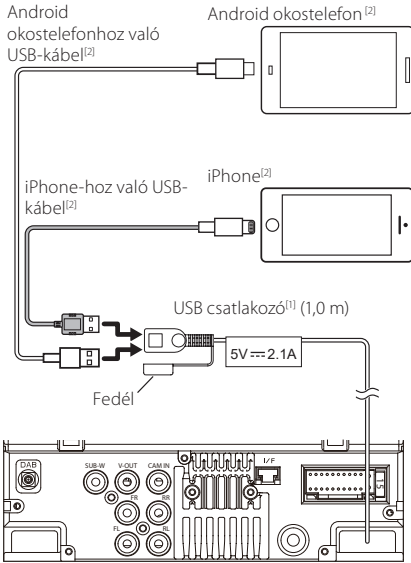

^[1] USB maximális tápfeszültsége:
DC 5 V \equiv 2,1 A

^[2] Külön megvásárolható

ISO Csatlakozó funkció útmutató

Érintkező	Szín és funkciók	
A-4	Sárga	Akkumulátor
A-5	Kék	Hálózati antenna ^[1]
A-6	Narancs/fehér	Megvilágítás
A-7	Piros	Gyújtás(ACC)
A-8	Fekete	Földcsatlakozó
B-1/ B-2	Bíbor (+) / Bíbor/Fekete (-)	Hátsó, jobb
B-3/ B-4	Szürke (+) / Szürke/Fekete (-)	Elülső, jobb
B-5/ B-6	Fehér (+) / Fehér/Fekete (-)	Elülső, bal
B-7/ B-8	Zöld (+)/ Zöld/Fekete (-)	Hátsó, bal

^[1] Max. 150 mA, 12 V

• Hangszóró impedancia: 4-8 Ω

AVIGYÁZAT

A kereskedelmi forgalomban elérhető ISO csatlakozók készülékhez csatlakoztatása előtt ellenőrizze az alábbi feltételeket:

- Győződjön meg róla, hogy a csatlakozó kontaktus elrendezése illik a KENWOOD készülékhez.
- Külön ügyeljen a tápkábelre.
- Amennyiben az akkumulátor vezetéke és a gyújtókábel nem kompatibilis, cserélje ki őket.
- Amennyiben az autó nem rendelkezik gyújtókábelrel, használjon egy kereskedelmi forgalomban elérhető csatlakozót.

Hibaelhárítás

Problémamegoldás

Bármilyen probléma fellépte esetén elsőként ellenőrizze az alábbi táblázatban a lehetséges hibákat.

MEGJEGYZÉS

- A készülék egyes beállításai letilthatnak bizonyos funkciókat.
- Ami a berendezés meghibásodásának tűnhet, az esetleg csak a pontatlan kezelésnek vagy a vezetékek hibás bekötésének az eredménye.

A beállításokról

- **Nem lehet beállítani a mélysugárzót.**
- **Nem lehet beállítani a mélysugárzó fázisát.**
- **Nincs kimenő teljesítmény a mélysugárzóból.**
- **Nem lehet beállítani az aluláteresztő szűrőt.**
- **Nem lehet beállítani a felüláteresztő szűrőt.**

Nincs bekapcsolva a mélysugárzó.

- Kapcsolja be a mélysugárzót. Lásd a **Hangszóró/ Keresztváltó beállítása (44. oldal)** című fejezetet.

Az audio műveletek ismertetése

A rádió vétele gyenge.

Az autó antennája nincs kihúzva.

- Húzza ki teljesen az antennát.

Nincs csatlakoztatva az antennát vezérlő vezeték.

- Csatlakoztassa megfelelően a vezetéket. Lásd **Vezetékek csatlakoztatása a kivezetésekhez (55. oldal)**.

Nem választható ki egy mappa.

A Random play (Véletlenszerű lejátszás) funkció van bekapcsolva.

- Kapcsolja ki a véletlenszerű lejátszást.

A hang kimaradzik az audiofájl lejátszása közben.

Rossz minőségű a felvétel.

- Írj ki újra a fájlt vagy használjon egy másik USB memóriát.

Egyéb

Az érintésérzékelő hangja nem hallható.

Az előerősítő aljzat használatban van.

- Az érintésérzékelő hangja nem adható ki az előerősítő aljzatán keresztül.

Hibaüzenetek

Ha a készülék nem tudja megfelelően üzemeltetni, a hiba oka a képernyőn egy üzenetben megjelenik.

No Device (USB-eszköz)

Az USB-eszköz van forrásként kiválasztva, jóllehet egyetlen USB-eszköz sincs csatlakoztatva.

- Változtassa meg a forrást az USB-től eltérő bármilyen más forrásra. Csatlakoztasson egy USB-eszközt, majd válassza ki ismét az USB-forrást.

Disconnected (Bluetooth audio lejátszó)

A Bluetooth audiolejátszó van kiválasztva forrásként, de nincs csatlakoztatva Bluetooth audiolejátszó.

- Változtassa meg a forrást a Bluetooth-tól eltérő bármilyen más forrásra. Csatlakoztasson egy Bluetooth audiolejátszót és változtassa a forrást ismét Bluetooth eszközre.

No Media file

A csatlakoztatott USB-eszköz nem tartalmaz lejátszható audiofájlt. Olyan adathordozó lejátszása történt, amely nem tartalmaz a készülék által lejátszható adatfájlt.

- Lásd: **Lejátszható médiatípusok és fájlok (59. oldal)**, és próbáljon meg egy másik USB-eszközt.

Függelék

Lejátszható médiatípusok és fájlok

A készülékkel számos médiatípus és fájl lejátszható.

A fájlok

Az alábbi audio- és videófájlok támogatottak.

Lejátszható audiofájlok

	Formátum	Bitsebesség	Mintavételei frekvencia	Bitszám
AAC-LC (.m4a)	MPEG2/4 AAC LC HE-AAC(V1,V2)	8 – 320 kbps, VBR	16–48 kHz	16 bit
MP3 (.mp3)	MPEG 1/2 Audio Layer 3	8 – 320 kbps, VBR	16–48 kHz	16 bit
WMA (.wma)	Windows Media Audio Szabvány L3 profil (7.,8.,9. verzió)	8 – 320 kbps	16–48 kHz	16 bit
Lineáris PCM (WAVE) (.wav)	RIFF hullámforma hangformátum	–	16–192 kHz	16/24 bit
FLAC (.flac)	flac	–	16–192 kHz	16/24 bit
Vorbis (.ogg)	vorbis	VBR	16–48 kHz	16 bit

MEGJEGYZÉS

- DRM jogvédelemmel ellátott WMA és AAC fájl nem játszható le.
- Noha az audio fájlok megfelelnek a fenti szabványoknak, a média vagy az eszköz típusától függően lehetséges, hogy a lejátszás nem működik.

Használható videófájlok

	Profilok	Max. képméret	Max. bitsebesség	Hangformátum
MPEG-1 (.mpg, .mpeg)	–	352 × 240, 352 × 288	1,5 Mbps	MPEG Audio Layer 2
MPEG-2 (.mpg, .mpeg)	MP@ML	720 × 480, 720 × 576	8 Mbps	MPEG Audio Layer 2
H.264/MPEG-4 AVC (.mp4, .m4v, .avi, .flv)	Alap profil, Fő profil	1920 × 1080 (30 kép/mp)	8 Mbps	MP3, AAC
MPEG-4 (.mp4, .avi)	Advanced Simple Profile	1920 × 1080 (30 kép/mp)	8 Mbps	MP3, AAC
WMV (.wmv)	Fő profil	1920 × 1080 (30 kép/mp)	8 Mbps	WMA
MKV (.mkv)	Videoformátum: H.264/MPEG-4 AVC, MPEG-4			MP3, AAC

A fájl és a mappa szerkezetére vonatkozó korlátozás

	USB-eszköz
Mapparétegek maximális száma	8
A fájlok legnagyobb száma (mappánként)	999
A mappák legnagyobb száma (mappánként)	9999
A mappák legnagyobb száma (eszközönként)	–

MEGJEGYZÉS

- A mappa nevét és a fájlnevet legfeljebb 255 egybájtos karakter segítségével adhatja meg.
- Azok a fájlok, melyek ponttal (.) kezdődő nevű mappában vannak, nem játszhatók le.

Műszaki adatok

■ Monitorrész

Képméret

: 6,8 hüvelyk széles (átlójú)

Kijelzőrendszer

: Átlátszó TN LCD-panel

Meghajtórendszer

: TFT aktív mátrixos rendszer

Képpontok száma

: 1 843 200 (1024 V × 600 F × RGB)

Effektív képpontok

: 99,99%

A képpontok elrendezése

: RGB csíkos elrendezés

Háttérvilágítás

: LED

■ USB-interfész rész

USB szabvány

: USB 2.0, nagy sebességű

Fájrendszer

: FAT 16/32, exFAT, NTFS

A tápellátás maximális áramerőssége

: DC 5 V  2,1 A

D/A átalakító

: 24 bit

Audio dekóder

: MP3/ WMA/ AAC/ WAV/ FLAC

Video dekóder

: MPEG1/MPEG2/MPEG4/WMV/H.264/MKV

Frekvenciagörbe

- 192 kHz : 20 – 20 000 Hz
- 96 kHz : 20 – 20 000 Hz
- 48 kHz : 20 – 20 000 Hz
- 44,1 kHz : 20 – 20 000 Hz

Teljes harmonikus torzítás

: 0,2% (1 kHz)

Jel-zaj arány

: 75 dB

Dinamikus tartomány

: 75 dB

■ Bluetooth rész

Technológia

: Bluetooth 5.0-s verzió

Frekvencia

: 2,402 - 2,480 GHz

RF kimeneti teljesítmény (E.I.R.P.)

: +9 dBm (MAX), 1. energiasztály

Maximális kommunikációs tartomány

: Látótávolság kb. 10 m

Audio kodek

: SBC/AAC

Profil (Több profil támogatott)

- HFP (kihangsító profil) 1.8
- A2DP (fejlett audioelosztási profil) 1.3
- AVRCP (audio/video távirányító profil) 1.6
- PBAP (telefonkönyv-hozzáférés profil) 1.2

■ DSP rész

Grafikus kiegyenlítő

Sáv: 13 sáv

Frekvencia (1 – 13 SÁV)

: 62,5/ 100/ 160/ 250/ 400/ 630/ 1k/ 1,6k/ 2,5k/ 4k/
6,3k/ 10k/ 16k Hz

Nyereség

: -9/-8/-7/-6/-5/-4/-3/-2/-1/0/
+1/+2/+3/+4/+5/+6/+7/+8/+9 dB

Kétutas X'Over

Felüláteresztő szűrő:

Frekvencia: Átmenő, 30/ 40/ 50/ 60/ 70/ 80/ 90/
100/ 120/ 150 / 180/ 220/ 250 Hz

Meredekség: -6/-12/-18-24 dB/Okt.

Nyereség: -8/-7/-6/-5/-4/-3/-2/-1/0 dB

Aluláteresztő szűrő

Frekvencia: 30/ 40/ 50/ 60/ 70/ 80/ 90/ 100/ 120/
150 / 180/ 220/ 250 Hz, Átmenő

Meredekség: -6/-12/-18-24 dB/Okt.

Nyereség: -8/-7/-6/-5/-4/-3/-2/-1/0 dB

Pozíció

Elülső/hátsó/mélyugárzó késleltetés

: 0–6,1 m (0,01 m lépésközzel)

Nyereség

: -8 – 0 dB

Mélyugárzó szint

: -40 – +6 dB

■ FM rádió rész

Frekvenciatartomány (lépés)
: 87,5–108,0 MHz (50 kHz)

Használható érzékenység (S/N : 30 dB)
: 16,2 dBf (1,8 μ V/75 Ω)

Frekvenciagörbe (\pm 3,0 dB)
30 kHz : 14 kHz

S/N (dB)
: 50 dB (MONO)

Sztereó elválasztás
: 35 dB (1 kHz)

■ AM adó kiválasztása

Frekvenciatartomány (lépés)
: 531–1611 kHz (9 kHz)

Hasznos érzékenység
: 99 μ V (40 dB μ)

■ Digitális rádió szakasz

Frekvenciatartomány
SÁV III: 174,928 – 239,200 MHz

Érzékenység
: -98 dBm

Jel/Zaj viszony
: 82 dB

■ Digitális rádióantenna csatlakozó szakasza

Csatlakozó típusa
: SMB

Kimenő feszültség
: 12 V DC

Maximális áramerősség
: < 100 mA

■ Videó rész

A külső videobemenet színrendszere
: NTSC/PAL

Külső videó bemeneti szint (RCA aljzat)
: 1 V_{p-p} / 75 Ω

Videokimeneti szint (RCA aljzat)
: 1 V_{p-p} / 75 Ω

■ Audio rész

Maximum kimenő teljesítmény (elülső és hátsó)
: 50 W \times 4

Teljes sávzélesség teljesítmény (kevesebb mint 1%-os teljes harmonikus torzítás mellett)
: 22 W \times 4

Kimeneti frekvencia tartomány
: 20 – 20 000 Hz

Előerősítősint (V)
: 2,5 V/ 10 k Ω

Előerősítő impedanciája
: 1,4 k Ω

Hangszóró impedanciája
: 4–8 Ω

■ Általános

Üzemi feszültség
: 12 V DC autóakkumulátor

Beszereleési méretek (szélesség x magasság x mélység)
: 182 \times 112 \times 86 mm

Fő egység telepítési méret (Sz \times Ma \times Mé)
: 178 \times 100 \times 86 mm (hüvely nélkül)

Súly
: 1,27 kg
(beleértve a hüvelyt és az előlapot)

MEGJEGYZÉS

- Bár a folyadékkristályos kijelző effektív képpont aránya 99,99% vagy nagyobb, a képpontok 0,01%-a nem biztos, hogy világít, vagy nem biztos, hogy megfelelően világít.

A műszaki adatok figyelmeztetés nélkül megváltozhatnak.

A készülék leírása

■ Copyrights

- A Bluetooth® szó, jelzés és embléma a Bluetooth SIG, Inc. tulajdonát képező bejegyzett védjegy, amelyeket a JVC/KENWOOD Corporation kizárólag licenccserzőzés alatt használja. Más védjegyek és márkanevek tulajdonosaik tulajdonát képezik.
- Windows Media is a registered trademark or trademark of Microsoft Corporation in the United States and/or other countries.
- This product is protected by certain intellectual property rights of Microsoft. Use or distribution of such technology outside of this product is prohibited without a license from Microsoft.
- Use of the Made for Apple badge means that an accessory has been designed to connect specifically to the Apple product(s) identified in the badge and has been certified by the developer to meet Apple performance standards. Apple is not responsible for the operation of this device or its compliance with safety and regulatory standards. Please note that the use of this accessory with an Apple product may affect wireless performance.
- Apple, iPhone and Lightning are trademarks of Apple Inc., registered in the U.S. and other countries.
- Apple, Siri, Apple CarPlay and Apple CarPlay logo are trademarks of Apple Inc., registered in the U.S. and other countries.
- App Store is a service mark of Apple Inc., registered in the U.S. and other countries.
- IOS is a trademark or registered trademark of Cisco in the U.S. and other countries and is used under license.
- Google, Android, Google Play, Android Auto and other marks are trademarks of Google LLC.
- To use Android Auto on your car display, you'll need an Android phone running Android 8 or higher, an active data plan, and the Android Auto app.
- USB Type-C® and USB-C® are registered trademarks of USB Implementers Forum.
- MirrorAPP+ is a trademark of Gigaboyz.com Limited.
- THIS PRODUCT IS LICENSED UNDER THE AVC PATENT PORTFOLIO LICENSE FOR THE PERSONAL USE OF A CONSUMER OR OTHER USES IN WHICH IT DOES NOT RECEIVE REMUNERATION TO (i) ENCODE VIDEO IN COMPLIANCE WITH THE AVC STANDARD ("AVC VIDEO") AND/OR (ii) DECODE AVC VIDEO THAT WAS ENCODED BY A CONSUMER ENGAGED IN A PERSONAL ACTIVITY AND/OR WAS OBTAINED FROM A VIDEO PROVIDER LICENSED TO PROVIDE AVC VIDEO. NO LICENSE IS GRANTED OR SHALL BE IMPLIED FOR ANY OTHER USE. ADDITIONAL INFORMATION MAY BE OBTAINED FROM MPEG LA, L.L.C. SEE [HTTP://WWW.MPEGLA.COM](http://www.MPEGLA.COM)
- THIS PRODUCT IS LICENSED UNDER THE VC-1 PATENT PORTFOLIO LICENSE FOR THE PERSONAL AND NON-COMMERCIAL USE OF A CONSUMER TO (i) ENCODE VIDEO IN COMPLIANCE WITH THE VC-1 STANDARD ("VC-1 VIDEO") AND/OR (ii) DECODE VC-1 VIDEO THAT WAS ENCODED BY A CONSUMER ENGAGED IN A PERSONAL AND NON-COMMERCIAL ACTIVITY AND/

OR WAS OBTAINED FROM A VIDEO PROVIDER LICENSED TO PROVIDE VC-1 VIDEO. NO LICENSE IS GRANTED OR SHALL BE IMPLIED FOR ANY OTHER USE. ADDITIONAL INFORMATION MAY BE OBTAINED FROM MPEG LA, L.L.C. SEE [HTTP://WWW.MPEGLA.COM](http://www.MPEGLA.COM)

- libFLAC
Copyright (C) 2000,2001,2002,2003,2004,2005,2006,2007,2008,2009 Josh Coalson
Redistribution and use in source and binary forms, with or without modification, are permitted provided that the following conditions are met:
 - Redistributions of source code must retain the above copyright notice, this list of conditions and the following disclaimer.
 - Redistributions in binary form must reproduce the above copyright notice, this list of conditions and the following disclaimer in the documentation and/or other materials provided with the distribution.
 - Neither the name of the Xiph.org Foundation nor the names of its contributors may be used to endorse or promote products derived from this software without specific prior written permission.
- THIS SOFTWARE IS PROVIDED BY THE COPYRIGHT HOLDERS AND CONTRIBUTORS "AS IS" AND ANY EXPRESS OR IMPLIED WARRANTIES, INCLUDING, BUT NOT LIMITED TO, THE IMPLIED WARRANTIES OF MERCHANTABILITY AND FITNESS FOR A PARTICULAR PURPOSE ARE DISCLAIMED. IN NO EVENT SHALL THE FOUNDATION OR CONTRIBUTORS BE LIABLE FOR ANY DIRECT, INDIRECT, INCIDENTAL, SPECIAL, EXEMPLARY, OR CONSEQUENTIAL DAMAGES (INCLUDING, BUT NOT LIMITED TO, PROCUREMENT OF SUBSTITUTE GOODS OR SERVICES; LOSS OF USE, DATA, OR PROFITS; OR BUSINESS INTERRUPTION) HOWEVER CAUSED AND ON ANY THEORY OF LIABILITY, WHETHER IN CONTRACT, STRICT LIABILITY, OR TORT (INCLUDING NEGLIGENCE OR OTHERWISE) ARISING IN ANY WAY OUT OF THE USE OF THIS SOFTWARE, EVEN IF ADVISED OF THE POSSIBILITY OF SUCH DAMAGE.
- libvorbis
Copyright (c) 2002-2008 Xiph.org Foundation
Redistribution and use in source and binary forms, with or without modification, are permitted provided that the following conditions are met:
 - Redistributions of source code must retain the above copyright notice, this list of conditions and the following disclaimer.
 - Redistributions in binary form must reproduce the above copyright notice, this list of conditions and the following disclaimer in the documentation and/or other materials provided with the distribution.
 - Neither the name of the Xiph.org Foundation nor the names of its contributors may be used to endorse or promote products derived from this software without specific prior written permission.
- THIS SOFTWARE IS PROVIDED BY THE COPYRIGHT HOLDERS AND CONTRIBUTORS "AS IS" AND ANY EXPRESS OR IMPLIED WARRANTIES, INCLUDING, BUT NOT LIMITED TO, THE IMPLIED WARRANTIES OF MERCHANTABILITY AND FITNESS FOR A PARTICULAR PURPOSE ARE DISCLAIMED. IN NO EVENT SHALL THE FOUNDATION OR CONTRIBUTORS BE LIABLE FOR ANY DIRECT, INDIRECT, INCIDENTAL, SPECIAL, EXEMPLARY,

OR CONSEQUENTIAL DAMAGES (INCLUDING, BUT NOT LIMITED TO, PROCUREMENT OF SUBSTITUTE GOODS OR SERVICES; LOSS OF USE, DATA, OR PROFITS; OR BUSINESS INTERRUPTION) HOWEVER CAUSED AND ON ANY THEORY OF LIABILITY, WHETHER IN CONTRACT, STRICT LIABILITY, OR TORT (INCLUDING NEGLIGENCE OR OTHERWISE) ARISING IN ANY WAY OUT OF THE USE OF THIS SOFTWARE, EVEN IF ADVISED OF THE POSSIBILITY OF SUCH DAMAGE.

- libog

Copyright (c) 2002, Xiph.org Foundation Redistribution and use in source and binary forms, with or without modification, are permitted provided that the following conditions are met:

- Redistributions of source code must retain the above copyright notice, this list of conditions and the following disclaimer.
- Redistributions in binary form must reproduce the above copyright notice, this list of conditions and the following disclaimer in the documentation and/or other materials provided with the distribution.
- Neither the name of the Xiph.org Foundation nor the names of its contributors may be used to endorse or promote products derived from this software without specific prior written permission.

THIS SOFTWARE IS PROVIDED BY THE COPYRIGHT HOLDERS AND CONTRIBUTORS "AS IS" AND ANY EXPRESS OR IMPLIED WARRANTIES, INCLUDING, BUT NOT LIMITED TO, THE IMPLIED WARRANTIES OF MERCHANTABILITY AND FITNESS FOR A PARTICULAR PURPOSE ARE DISCLAIMED. IN NO EVENT SHALL THE FOUNDATION OR CONTRIBUTORS BE LIABLE FOR ANY DIRECT, INDIRECT, INCIDENTAL, SPECIAL, EXEMPLARY, OR CONSEQUENTIAL DAMAGES (INCLUDING, BUT NOT LIMITED TO, PROCUREMENT OF SUBSTITUTE GOODS OR SERVICES; LOSS OF USE, DATA, OR PROFITS; OR BUSINESS INTERRUPTION) HOWEVER CAUSED AND ON ANY THEORY OF LIABILITY, WHETHER IN CONTRACT, STRICT LIABILITY, OR TORT (INCLUDING NEGLIGENCE OR OTHERWISE) ARISING IN ANY WAY OUT OF THE USE OF THIS SOFTWARE, EVEN IF ADVISED OF THE POSSIBILITY OF SUCH DAMAGE.

■ Tájékoztató az elektromos és elektronikus berendezések és akkumulátorok hulladékként történő elhelyezéséről (azokra az EU tagállamokra vonatkozik, amelyek bevezették a szelektív hulladékgyűjtési rendszereket)

A jelzéssel (áthúzott kerek kuka) ellátott termékeket és akkumulátorokat tilos háztartási hulladékként elhelyezni.

A feleslegessé vált elektromos és elektronikus berendezéseket és akkumulátorokat újra kell hasznosítani az erre a célra szolgáló létesítményekben, amelyek képesek a termékek és azok melléktermékeinek kezelésére.

Újrahasznosító telepekkal kapcsolatosan forduljon a helyi hatóságokhoz.

A megfelelő újrahasznosítás és a hulladék ártalmatlanítása hozzájárul az erőforrások védelméhez, miközben segít elkerülni az egészségre és a környezetre nézve káros hatásokat.





Megfelelőségi nyilatkozat a 2014/53/EU RE irányelvre vonatkozóan
Megfelelőségi nyilatkozat a 2011/65/EU sz. RoHS irányelvre vonatkozóan

Gyártó:

JVCCKENWOOD Corporation
3-12, Moriyacho, Kanagawa-ku, Yokohama-shi,
Kanagawa 221-0022, Japán

EU képviselő

JVCCKENWOOD Europe B.V.
Rendementsweg 20 B-9, 3641 SL Mijdrecht,
HOLLANDIA

English

Hereby, JVCCKENWOOD declares that the radio equipment DMX5023DABS/DMX553DABS is in compliance with Directive 2014/53/EU. The full text of the EU declaration of conformity is available at the following internet address:

Français

Par la présente, JVCCKENWOOD déclare que l'équipement radio DMX5023DABS/DMX553DABS est conforme à la directive 2014/53/UE. L'intégralité de la déclaration de conformité UE est disponible à l'adresse Internet suivante :

Deutsch

Hiermit erklärt JVCCKENWOOD, dass das Funkgerät DMX5023DABS/DMX553DABS der Richtlinie 2014/53/EU entspricht. Der volle Text der EU-Konformitätserklärung steht unter der folgenden Internetadresse zur Verfügung:

Nederlands

Hierbij verklaart JVCCKENWOOD dat de radioapparatuur DMX5023DABS/DMX553DABS in overeenstemming is met Richtlijn 2014/53/EU. De volledige tekst van de EU-verklaring van overeenstemming is te vinden op het volgende internetadres:

Italiano

Con la presente, JVCCKENWOOD dichiara che l'apparecchio radio DMX5023DABS/DMX553DABS è conforme alla Direttiva 2014/53/UE. Il testo integrale della dichiarazione di conformità UE è disponibile al seguente indirizzo internet:

Español

Por la presente, JVCCKENWOOD declara que el equipo de radio DMX5023DABS/DMX553DABS cumple la Directiva 2014/53/UE. El texto completo de la declaración de conformidad con la UE está disponible en la siguiente dirección de internet:

Português

Deste modo, a JVCCKENWOOD declara que o equipamento de rádio DMX5023DABS/DMX553DABS está em conformidade com a Diretiva 2014/53/UE. O texto integral da declaração de conformidade da UE está disponível no seguinte endereço de internet:

Polska

Niniejszym, JVCCKENWOOD deklaruje, że sprzęt radiowy DMX5023DABS/DMX553DABS jest zgodny z dyrektywą 2014/53/UE. Pełny tekst deklaracji zgodności EU jest dostępny pod adresem:

Český

Společnost JVCCKENWOOD tímto prohlašuje, že rádiové zařízení DMX5023DABS/DMX553DABS splňuje podmínky směrnice 2014/53/UE. Plný text EU prohlášení o shodě je dostupný na následující internetové adrese:

Magyar

JVCCKENWOOD ezennel kijelenti, hogy a DMX5023DABS/DMX553DABS rádióberendezés megfelel a 2014/53/EU irányelvnek. Az EU konformitási nyilatkozat teljes szövege az alábbi weboldalon érhető el:

Hrvatski

JVCCKENWOOD ovim izjavljuje da je radio oprema DMX5023DABS/DMX553DABS u skladu s Direktivom 2014/53/EU. Cjeloviti tekst deklaracije Europske unije o usklađenosti dostupan je na sljedećoj internet adresi:

Svenska

Härmed försäkras JVCCKENWOOD att radioutrustningen DMX5023DABS/DMX553DABS är i enlighet med direktiv 2014/53/EU. Den fullständiga texten av EU-försäkran om överensstämmelse finns på följande Internetadress:

Suomi

JVCCKENWOOD julistaa täten, että radiolaitte DMX5023DABS/DMX553DABS on direktiivin 2014/53/EU mukainen. EU-vaatimustenmukaisuusvakuutus löytyy kokonaisuudessaan seuraavasta internet-osoitteesta:

Slovensko

S tem JVCCKENWOOD izjavlja, da je radijska oprema DMX5023DABS/DMX553DABS v skladu z Direktivo 2014/53/EU. Celotno besedilo direktive EU o skladnosti je dostopno na tem spletnem naslovu:

Slovensky

Spoločnosť JVCCKENWOOD týmto vyhlasuje, že rádiové zariadenie DMX5023DABS/DMX553DABS vyhovuje smernici 2014/53/UE. Celý text EU vyhlásenia o zhode nájdete na nasledovnej internetovej adrese:

Dansk

Herved erklærer JVCCKENWOOD, at radioustyret DMX5023DABS/DMX553DABS er i overensstemmelse med Direktiv 2014/53/EU. EU-overensstemmelseserklæringen fulde ordlyd er tilgængelig på følgende internetadresse:

Norsk

JVCCKENWOOD erklærer herved at radioustyret DMX5023DABS/DMX553DABS er i samsvar med Direktiv 2014/53/EU. Den fullstendige teksten til EU-konformitetserklæringen er tilgjengelig på følgende internettadresse:

Ελληνικά

Με το παρόν, η JVCCKENWOOD δηλώνει ότι ο ραδιοεξοπλισμός DMX5023DABS/DMX553DABS συμμορφώνεται με την Οδηγία 2014/53/ΕΕ. Το πλήρες κείμενο της δήλωσης συμμόρφωσης της ΕΕ είναι διαθέσιμο στην ακόλουθη διεύθυνση στο διαδίκτυο:

Eesti

Käesolevaga JVCCKENWOOD kinnitab, et DMX5023DABS/DMX553DABS raadiovarustus on vastavuses direktiiviga 2014/53/EL. Eli vastavusdeklaratsiooni terviktekst on kättesaadav järgmisel internetiaadressil:

Latviešu

JVCCKENWOOD ar šo deklarē, ka radio aparātūra DMX5023DABS/DMX553DABS atbilst direktīvas 2014/53/ES prasībām. Pilns ES atbilstības deklarācijas teksts ir pieejams šādā tīmekļa adresē:

Lietuviškai

Šiuo JVCCKENWOOD pažymi, kad radijo įranga DMX5023DABS/DMX553DABS atitinka 2014/53/EB direktyvos reikalavimus. Visą EB direktyvos atitikties deklaracijos tekstą galite rasti šiuo internetiniu adresu:

Malti

B'dan, JVCCKENWOOD jiddikjara li ta-taghmir tar-radju DMX5023DABS/DMX553DABS huwa konformi mad-Direttiva 2014/53/UE. It-test kollu tad-dikjarazzjoni ta' konformita huwa disponibbli fl-indirizz intranet li ġe:

Українська

Таким чином, компанія JVCケンウッド заявляє, що радіобладнання DMX5023DABS/DMX553DABS відповідає Директиві 2014/53/EU. Повний текст декларації про відповідність ЄС можна знайти в Інтернеті за такою адресою:

Türkçe

Burada, JVCケンウッド DMX5023DABS/DMX553DABS radyo ekipmanının 2014/53/AB Direktifine uygun olduğunu bildirir. AB uyumluluk deklarasyonunun tam metni aşağıdaki internet adresinde mevcuttur.

Русский

JVCケンウッド настоящим заявляет, что радиооборудование DMX5023DABS/DMX553DABS соответствует Директиве 2014/53/EU. Полный текст декларации соответствия ЕС доступен по следующему адресу в сети Интернет:

Limba română

Prin prezenta, JVCケンWOOD declară că echipamentul radio DMX5023DABS/DMX553DABS este în conformitate cu Directiva 2014/53/UE. Textul integral al declarației de conformitate UE este disponibil la următoarea adresă de internet:

Български език

С настоящото JVCケンWOOD декларира, че радиооборудването на DMX5023DABS/DMX553DABS е в съответствие с Директива 2014/53/ЕС. Пълният текст на ЕС декларацията за съответствие е достъпен на следния интернет адрес:

URL: <https://www.kenwood.com/euukdoc/>

Important Notice on Software

Software License on This Product

The software embedded in this product comprises a number of independent software components, each of which is copyrighted by JVCKENWOOD Corporation or by a third party.

This product uses software components that are based on an End-User License Agreement (hereinafter called "EULA") stipulated by JVCKENWOOD Corporation and by third parties.

The EULA dictates the availability of the source codes of free-software components as a prerequisite to distributing them in executable form under the terms of the GNU General Public License or the Lesser General Public License (hereinafter called "GPL/LGPL"). To get information about the software components that are subject to the terms of the GPL/LGPL, please visit the following Website:

Website URL <https://www2.jvckenwood.com/gpl/>

Queries concerning the contents of the source code or the like will not be accepted.

Please note that software components based on a EULA that is not subject to the terms of the GPL/LGPL or those that have been developed or created by JVCKENWOOD Corporation will be excluded from the scope of source code disclosure.

Because licenses to use software components distributed under the GPL/LGPL are offered to the customers for free of charge, no warranty is granted to the customers, whether explicitly or implicitly, to the extent of the applicable laws.

Unless otherwise stipulated by the applicable laws or agreed upon in writing, the copyright holders or those who are entitled to modify and redistribute the software components are not held responsible for any and all damages resulting from their use or from inability to use them. For more information about the terms of use of the software components, required items of compliance and so on, please refer to the GPL/LGPL.

Customers wishing themselves to use a software component that is subject to the GPL/LGPL embedded in this product are encouraged to read the terms of the corresponding license before use. Because each individual license is prescribed by a third party other than JVCKENWOOD Corporation, the original (English) of the license is presented.

EULA

Software License Agreement

JVCKENWOOD Corporation (hereinafter called "Licensor") holds either the copyright to the embedded software or the right to sublicense it. This agreement establishes the conditions under which the customer uses this "Licensed Software."

The customer shall agree to the terms of this license agreement before proceeding to use Licensed Software.

This agreement is deemed to have taken effect when the customer (hereinafter called "User") has used a product implementation of Licensed Software.

The Licensed Software may contain software Licensor has been licensed to use by third parties directly or indirectly. Some third parties may have terms of use prescribed for their customers, apart from this Software License Agreement. This agreement does not apply to such software. Be sure to consult "Important Notice on Software" as presented separately.

Article 1 (General)

Licensor grants to User a non-exclusive, non-assignable right of use Licensed Software within the country where the User purchases the Product (hereinafter the "Country") (except for the exception provided for in Paragraph 1, Article 3).

Article 2 (Right of Use)

1. The rise of use granted under this agreement is the right to use Licensed Software in this product.
2. User may not duplicate, copy, modify, add to, translate or otherwise alter, or loan licensed Software and the associated literature in whole or in part.
3. Use of Licensed Software is limited to a private extent, and Licensed Software may not be distributed, licensed or sublicensed for any purposes whatsoever, including commercial use.
4. User shall use Licensed Software as per the instruction manual or instructions given in the help file and may not use or duplicate data in violations of the regulations of the Copyright Law or other governing laws by using Licensed Software in whole or in part.

Article 3 (Terms of License)

1. In assigning this product, User may not retain the original copy of the embedded Licensed Software (including associated literature, updates and upgrades) and any duplicates and associated literature with regard to the license to use Licensed Software. User may transfer Licensed Software only to the condition of binding the assignee to abide by the terms of this Software License Agreement.
2. User may not reverse-engineer, disassemble, decompile or otherwise analyze the source code of Licensed Software.

Article 4 (Rights to Licensed Software)

All rights to Licensed Software and the associated literature, including copyrights, shall reside with Licensor or the original right holder who has granted the Right of Use and right to sublicense to Licensor (hereinafter referred to as "Original Right Holder"), and User does not have any rights other than Right of Use granted hereunder with regard to Licensed Software and the associated literature.

Article 5 (Exemption Granted to Licensor)

1. Licensor and Original Right Holder do not assume any responsibility for damages caused to User or third parties resulting from the exercise by User of the license granted hereunder, unless otherwise provided by any law to the contrary.
2. Licensor does not warrant Licensed Software to be merchantable, compatible and fit for specific purposes.

Article 6 (Responsibility for Third Parties)

If disputes over the infringement of third parties' intellectual property rights, such as copyrights and patent rights, arise out of the use of Licensed Software by User, User shall resolve these disputes at User's own expenses while keep Licensor and Original Right Holder harmless.

Article 7 (Secrecy Obligation)

User shall keep confidential Licensed Software provided hereunder, information contained in the associated literature or the like and those provisions of this agreement not yet in public knowledge and may not disclose or leak these to third parties without prior written consent from Licensor.

Article 8 (Cancellation of the Agreement)

Licensor reserves the right to cancel this agreement forthwith and claim compensation from User for the damages caused by such cancellation when User:

- (1) Breaches any of the provisions of this agreement, or
- (2) Has received a petition for seizure, provisional seizure, provisional disposition or any other kind of compulsory execution.

Article 9 (Destruction of Licensed Software)

If this agreement is terminated under the provision of the foregoing paragraph, User shall destroy Licensed Software, along with all associated literature and its duplicates, within two (2) weeks from the date of termination.

Article 10 (Copyright Protection)

1. Copyrights and all other intellectual property rights relating to Licensed Software shall reside with Licensor and Original Right Holder and in no circumstances with User.
2. User shall abide by the laws relating to copyrights and intellectual property rights in using Licensed Software.

Article 11 (Export Control)

1. Licensed Software and the associated literature or the like may not be exported to places outside the Country (including transmission outside the Country over the Internet or the like).
2. User agrees that Licensed Software is subject to export controls imposed by the Country and the United States of America.
3. User agrees to comply with all the international and domestic laws that apply to this software (U.S. Export Administration Regulations and regulations established by the U.S., the Country and their governmental agencies regarding usage by end users and export destinations).

Article 12 (Miscellaneous)

1. Even if this agreement is invalidated in part by law, all other provisions shall remain in effect.
2. Licensor and User shall consult each other in good faith to resolve any matters not provided for in this agreement or questions arising from the interpretation of this agreement.
3. Licensor and User agree that this agreement is governed by the law of Japan and that all disputes involving claims and obligations that may arise out of this agreement will be settled by arbitration at the Tokyo District Court as the court of first instance.

KENWOOD