

## DMX5023DABS DMX553DABS

MONITOR S PRIJAMNIKOM  
**PRIRUČNIK ZA UPORABU**

JVCKENWOOD Corporation

- Ažurirane informacije (najnoviji Priručnik s uputama, ažuriranja sustava, nove funkcije, itd.) su dostupne na <https://www.kenwood.com/cs/ce/>.



**Android**  
Auto

# Sadržaj

## Prije uporabe 4

|                                  |   |
|----------------------------------|---|
| Mjere opreza .....               | 4 |
| Kako čitati ovaj priručnik ..... | 5 |

## Osnovni postupci 6

|   |    |
|---|----|
| Funkcije tipki na prednjoj ploči .....    | 6  |
| Uključivanje uređaja .....                | 6  |
| Pokretanje .....                          | 7  |
| Podešavanje glasnoće .....                | 8  |
| Upravljanje pomoću zaslona na dodir ..... | 8  |
| Opisi POČETNOG zaslona .....              | 9  |
| Opisi zaslona odabira izvora .....        | 9  |
| Zaslon opisa kontrole izvora .....        | 11 |
| Skočni izbornik .....                     | 12 |
| Popis na zaslonu .....                    | 12 |

## APLIKACIJE 13

|  |    |
|--|----|
| Rad Apple CarPlay .....                                | 13 |
| Rad Android Auto™ .....                                | 14 |
| Radnja USB zrcaljenja za iPhone .....                  | 15 |
| Radnja USB zrcaljenja za Android pametni telefon ..... | 16 |

## USB 18

|                              |    |
|------------------------------|----|
| Spajanje USB uređaja .....   | 18 |
| Osnove rada USB-a .....      | 18 |
| Funkcija pretraživanja ..... | 20 |

## Radio 21

|                                      |    |
|--------------------------------------|----|
| Osnove rada radija .....             | 21 |
| Funkcija memorije .....              | 22 |
| Odabir načina rada .....             | 22 |
| Informacije o stanju u prometu ..... | 23 |
| Postavljanje radija .....            | 23 |

## Digitalni radio 24

|   |    |
|---|----|
| Osnove rada digitalnog radija .....                         | 24 |
| Pohranjivanje usluga u prethodno postavljenu memoriju ..... | 25 |
| Odabir načina rada .....                                    | 25 |
| Informacije o stanju u prometu .....                        | 26 |
| Postavke za digitalni radio .....                           | 27 |

## Upravljanje funkcijom Bluetooth 28

|  |    |
|--|----|
| Informacije o uporabi Bluetooth® uređaja ..... | 28 |
| Registracija Bluetooth uređaja .....           | 29 |
| Postavljanje povezivanja .....                 | 29 |
| Reproduciranje s Bluetooth audio uređaja ..... | 30 |
| Korištenje hands-free uređaja .....            | 31 |
| Postavljanje sustava hands-free .....          | 35 |

## Ostale vanjske komponente 36

|                     |    |
|---------------------|----|
| Pogled kamere ..... | 36 |
|---------------------|----|

## **Podešavanje postavki 38**

|  |    |
|--|----|
| Postavke zaslona monitora.....         | 38 |
| Postavke sustava.....                  | 38 |
| Postavljanje korisničkog sučelja ..... | 39 |
| Posebna podešavanje.....               | 40 |
| Postavke zaslona.....                  | 40 |
| AV postavke.....                       | 41 |
| Postavljanje povezivanja .....         | 42 |

## **Upravljanje zvukom 44**

|                                   |    |
|-----------------------------------|----|
| Postavke zvučnika/ X'over .....   | 44 |
| Općenito upravljanje zvukom ..... | 45 |
| Upravljanje ekvalizatorom .....   | 46 |
| Pomak glasnoće.....               | 47 |
| Zvučni efekt.....                 | 47 |
| Položaj za slušanje/ DTA.....     | 48 |

## **Daljinski upravljač 49**

|  |    |
|--|----|
| Funkcije gumbiju daljinskog upravljača ..... | 50 |
|--|----|

## **Spajanje/postavljanje 51**

|                           |    |
|---------------------------|----|
| Prije ugradnje.....       | 51 |
| Instalacija jedinice..... | 52 |

## **Otklanjanje smetnji 58**

|                          |    |
|--------------------------|----|
| Problemi i rješenja..... | 58 |
| Poruke o pogreškama..... | 58 |

## **Dodatak 59**

|  |    |
|--|----|
| Mediji i datoteke koji se mogu reproducirati ..... | 59 |
| Tehnički podaci .....                              | 60 |
| O ovom uređaju .....                               | 62 |

## Prije uporabe

### VAŽNO

- Prije korištenja ovog proizvoda pažljivo pročitajte ovaj priručnik kako biste osigurali pravilno korištenje. Posebno je važno da pročitate i poštujete UPOZORENJA i MJERE OPREZA u ovom priručniku. Priručnik čuvajte na sigurnom i dostupnom mjestu za buduću upotrebu.

## Mjere opreza

### ▲ UPOZORENJA

#### ■ Poduzmite slijedeće mjere opreza radi izbjegavanja ozljede ili požara:

- Da biste izbjegli kratki spoj, nikada nemojte umetati ili ostavljati metalne predmete (kao što su kovanice ili metalni alat) u uređaju.
- Nemojte dulje vremena gledati ili promatrati zaslon uređaja dok vozite.
- Ako naiđete na poteškoće tijekom ugradnje, obratite se vašem KENWOOD zastupniku.

#### ■ Mjere opreza za korištenje ovog uređaja

- Kada kupujete dodatni pribor, potražite savjet KENWOOD zastupnika kako biste bili sigurni da pribor radi s Vašim modelom i u Vašem području.
- Možete odabrati jezik za prikaz izbornika, oznaka audio datoteka, itd. Pogledajte **Postavljanje korisničkog sučelja (str.39)**.
- Značajka radijskog podatkovnog sustava (RDS) ili sustava emitiranja radijskih podataka neće raditi ako tu uslugu ne podržava radijska postaja koja emitira program.

#### ■ Zaštita monitora

- Da biste zaštitili monitor od oštećenja, nemojte rukovati monitorom koristeći kemijsku olovku ili slične predmete s oštrim vrhom.

#### ■ Čišćenje uređaja

- Ako je prednja ploča uređaja zamljana, obrišite ju mekom suhom krpom kao što

je silikonska krpa. Ako je prednja ploča jako zamljana, obrišite mrlju krpom navlaženom neutralnim sredstvom za čišćenje, a zatim ju ponovo obrišite mekom suhom krpom.

### NAPOMENA

- Prskanje sredstva za čišćenje u spreju izravno na uređaj može utjecati na rad mehaničkih dijelova. Brisanje prednje ploče grubom krpom ili uporaba hlapive tekućine poput razrjeđivača ili alkohola može ogrebat površinu ili obrisati znakove.

### ■ Kako resetirati vašu jedinicu

- Ako jedinica ili spojena jedinica ne radi ispravno, resetirajte jedinicu. Pritisnite tipku <Reset>. Jedinica se vraća na tvorničke postavke.

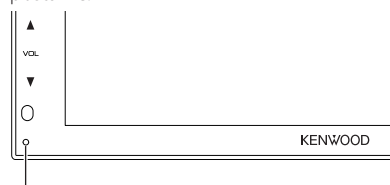

Gumb za resetiranje

### NAPOMENA

- Odspojite USB uređaj prije nego što pritisnete tipku <Reset>. Pritisak na tipku <Reset> sa spojenim USB uređajem može oštetiti podatke pohranjene na USB uređaju. Za odspajanje USB uređaja pogledajte Odsparanje USB uređaja (**str.18**).
- Kad se uređaj uključi nakon resetiranja, pojavljuje se zaslon POČETNE postavke. Pogledajte Početne postavke (**str.7**).

### ■ Dohvat GPS signala

Prilikom prvog uključivanja uređaja, morate pričekati da sustav po prvi put prikupi satelitske signale. Ovaj postupak mogao bi potrajati nekoliko minuta. Vozilo mora biti na otvorenom prostoru, udaljeno od visokih zgrada i drveća za osiguranje najboljeg prijema.

Nakon što sustav po prvi put preuzme podatke sa satelita, nakon toga će to svaki put činiti brže.

## **Oprez za korisnike pametnih telefona**

- Istodobno pokretanje više aplikacija na vašem pametnom telefonu, dok dijeljenje zaslona postavlja velike zahtjeve za mikroprocesor telefona, može utjecati na komunikaciju i performanse.
- Za najbolje rezultate prilikom uparivanja s KENWOOD prijemnikom, zatvorite sve aplikacije koje ne koristite.

## **Kako čitati ovaj priručnik**

- Zasloni i upravljačke ploče prikazani u ovom priručniku su primjeri koji služe za objašnjenje postupaka. Stoga se oni mogu razlikovati od stvarnih zaslona ili upravljačkih ploča, ili raspored na zaslonu može biti drukčiji.
- **Jezik oznaka:** Za objašnjenja se upotrebljavaju oznake na engleskom. Jezik oznaka možete odabrati u izborniku **SETUP**. Pogledajte **Postavljanje korisničkog sučelja (str.39)**.



Ovaj simbol na proizvodu znači da u ovom priručniku postoje važne upute za rad i održavanje. Obavezno pažljivo pročitajte upute u ovom priručniku.

# Osnovni postupci

## Funkcije tipki na prednjoj ploči

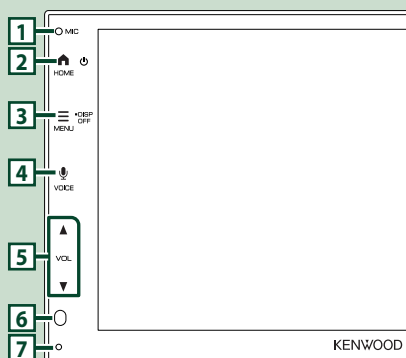

### NAPOMENA

- Upravljačke ploče prikazane u ovom vodiču su primjeri koji služe za objašnjenje postupaka. Stoga se mogu razlikovati od stvarnih upravljačkih ploča.
- Buka u vozilu tijekom poziva može utjecati na kvalitetu poziva. Ako je kvaliteta poziva loša, preporučujemo postavljanje ventilatora klima uređaja na najnižu postavku.

|   | Naziv<br>• Radnja   |
|---|---|
| 1 | Ugrađeni mikrofon<br>• Govorite putem Bluetooth hands free načina rada kada je Bluetooth telefon povezan.   |
| 2 | <b>HOME</b><br>• Prikazuje POČETNI zaslon ( <i>str.9</i> ).<br>• Pritisnite i držite za isključivanje napajanja.<br>• Ako je uređaj isključen, on ga uključuje. |
| 3 | <b>MENU</b><br>• Prikazuje zaslon skočnog izbornika.<br>• Pritisnite i držite za isključivanje zaslona.   |
| 4 | <b>VOICE</b><br>• Prikazuje zaslon prepoznavanja glasa ( <i>str.33</i> ).   |
| 5 | ▼, ▲ (VOL)<br>• Podešava glasnoću.<br>Ako nastavite pritisnati ▲, glasnoća će se povećati do 15.  |
| 6 | Daljinski senzor<br>• Prima signal daljinskog upravljača.   |

|   | Naziv<br>• Radnja  |
|---|--|
| 7 | Resetiranje<br>• Ako jedinica ili spojena jedinica ne radi ispravno, jedinica se vraća na početne postavke pritiskom na ovaj gumb. |

## Uključivanje uređaja

- 1 Pritisnite tipku **HOME**.

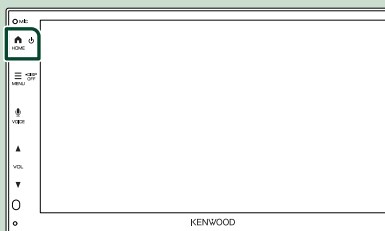

► Uređaj se uključuje.

- **Za isključivanje uređaja:**

- 1 Pritisnite i držite tipku **HOME**.

### NAPOMENA

- Ako po prvi put uključujete uređaj nakon ugradnje, biti će potrebno obaviti početno podešavanje (*str.7*).

## Pokretanje

### Početo podešavanje postavki

Izvršite ovo podešavanje kada prvi put upotrebljavate ovaj uređaj.

#### 1 Svaku stavku podesite na sljedeći način.



##### ■ Language

Odaberite jezik za stavke upravljačkog zaslona i postavke. Zadano je "British English(en)".

- ① Dodirnite **Language**.
- ② Odaberite željeni jezik.
- ③ Dodirnite **Close**.

##### ■ Clock

Postavlja sinkronizaciju sata i podešava ga. Za detaljan rad pogledajte **Postavke kalendara/sata (str.7)**.

##### ■ Camera

Postavite parametre kamere.

- ① Dodirnite **Camera**.
  - ② Postavite svaku stavku i dodirnite .
- Za pojedinosti pogledajte **Postavke kamere (str.36)**.

##### ■ DEMO

Postavite pokazni način rada. Tvornički je postavljeno na "ON".

- ① Dodirnite **DEMO** i postavite **ON** ili **OFF**.

#### 2 Dodirnite **Finish**.



#### NAPOMENA

- Ove postavke mogu se podesiti iz izbornika SETUP. Pogledajte **Podešavanje postavki (str.38)**.

### Postavke kalendara/sata

#### 1 Pritisnite tipku **MENU**.

- Pojavljuje se skočni izbornik.

#### 2 Dodirnite .



- Prikazuje se zaslon izbornika SETUP.

#### 3 Dodirnite **User Interface**.

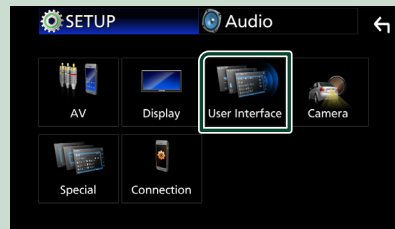

- Prikazuje se zaslon korisničkog sučelja.

### 4 Svaku stavku podesite na sljedeći način.

Pomaknite zaslon za prikaz skrivenih stavki.

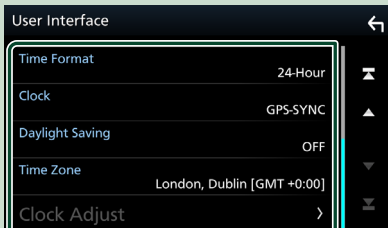

#### ■ Time Format

Odaberite format prikaza vremena.

**12-Hour / 24-Hour** (Zadano)

#### ■ Clock

**GPS-SYNC** (Zadano): Usklađuje vrijeme na satu s podacima GPS-a.

**Manual**: Ručno postavite sat.

#### ■ Daylight Saving

(Ne koristi se kada je sat ručno postavljen)

Aktivirajte ovo odabirom dodatnog vremena za ljetno računanje vremena (ako je dostupno u vašem stambenom području).

**OFF** (Zadano) / **+1 hr. / +30 min.**

#### ■ Time Zone

Odaberite vremensku zonu.

#### ■ Clock Adjust

Ako ste odabrali **Manual** za sat, postavite datum i vrijeme ručno.

### NAPOMENA

- Molimo namjestite datum i vrijeme. Ako nisu postavljene, neke funkcije možda neće raditi.

## Podešavanje glasnoće

Kako biste podesili glasnoću (0 do 40),

Pritisnite ▲ za povećanje i pritisnite ▼ za smanjenje.

Držanje ▲ postupno povećava glasnoću na razinu 15.



## Upravljanje pomoću zaslona na dodir

Za upravljanje zaslonom, morate dodirnuti, dodirnuti i držati, kliznuti ili povlačiti prstom za odabir stavke, prikaz zaslona izbornika postavki ili promjenu stranice itd.

#### ● Dodir

Lagano dodirnite zaslon za odabir stavke na zaslonu.

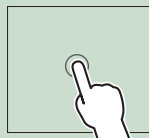

#### ● Dodir i držanje

Dodirnite zaslon i držite prst na mjestu dok se ne promijeni prikaz ili pojavi poruka.



#### ● Klizanje prstom

Brzo prijeđite prstom ulijevo ili udesno po zaslonu za promjenu stranice.

Možete pomicati zaslon popisa tako da pomičete zaslon prema gore/dolje.

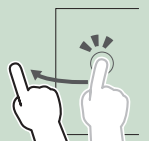

#### ● Povlačenje prstom

Povlačite prst prema gore ili dolje po zaslonu za pomicanje zaslona.

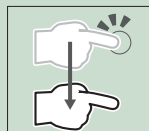

## Opisi POČETNOG zaslona

Većinom funkcija se može upravljati iz POČETNOG zaslona.



- 1 • Prikazuje zaslon za podešavanje trenutno odabranog izvora.
- 2 • Informacije o trenutnom izvoru
- 3 • Prikazuje zaslon za izbor izvora. **(str.10)**
- 4 • Ikone prečaca izvora reprodukcije **(str.10)**
- 5 • Prikazuje zaslon funkcije Hands Free. **(str.31)**
  - Kada povezujete kao Apple CarPlay ili Android Auto, radi kao telefon predviđen u Apple CarPlay ili Android Auto™.

## Opisi zaslona odabira izvora

Sve izvore i opcije reprodukcije možete prikazati na zaslonu za odabir izvora.

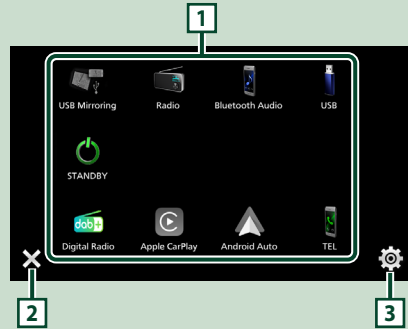

- 1 • Mijenja izvor reprodukcije. Za izvore reprodukcije pogledajte **Odabir izvora reprodukcije (str.10)**.
- 2 • Povratak na prethodni zaslon.
- 3 • Prikazuje zaslon izbornika POSTAVLJANJA. **(str.38)**

## Prikaz POČETNOG zaslona

### 1 Pritisnite tipku HOME.

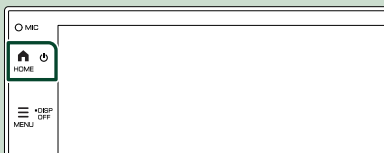

- Pojavljuje se POČETNI zaslon.

## Odabir izvora reprodukcije

- 1 Dodirnite  na POČETNOM zaslonu. Iz ovog zaslona možete odabrati sljedeće izvore i funkcije.

|   |   |
|---|---|
|    | • Prebacuje se na digitalni radio program. <b>(str.24)</b>  |
|    | • Prebacuje se na Apple CarPlay zaslon sa spojenog iPhone uređaja. <b>(str.13)</b>  |
|    | • Prebacuje se na Android Auto zaslon sa spojenog Android uređaja. <b>(str.14)</b>  |
|    | • Prikazuje zaslon funkcije Hands Free. <b>(str.31)</b><br>Kada Apple CarPlay, Android Auto ili Bluetooth Hands-Free telefon nije povezan, prikazuje se "Disconnected" poruka na TEL zaslonu.<br>Kada povezujete kao Apple CarPlay ili Android Auto, radi kao telefon predviđen u Apple CarPlay ili Android Auto. |
|    | • Prebacuje se na zaslon USB zrcaljenja sa spojenog iPhonea ili Android pametnog telefona. <b>(str.15, str.16)</b><br>Potrebno je spojiti iPhone ili Android pametni telefon s instaliranom aplikacijom "MirrorAPP+™".  |
|    | • Prebacuje na emitiranje radija. <b>(str.21)</b>   |
|    | • Svira Bluetooth audio player. <b>(str.30)</b>   |
|   | • Reproducira datoteke na USB uređaju. <b>(str.18)</b>  |
|  | • Stavlja jedinicu u mirovanje. <b>(str.10)</b>   |

## Za odabir izvora reprodukcije na POČETNOM zaslonu

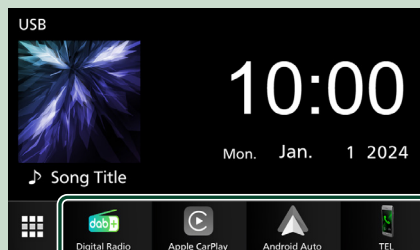

Četiri stavke prikazane na zaslonu za odabir izvora kao velike ikone prikazuju se na POČETNOM zaslonu.

Stavke koje se prikazuju na ovom području možete mijenjati prilagodbom zaslona za odabir izvora. **(str.11)**

## Stavite uređaj u mirovanje

- 1 Dodirnite  na POČETNOM zaslonu.

- 2 Dodirnite **STANDBY**.

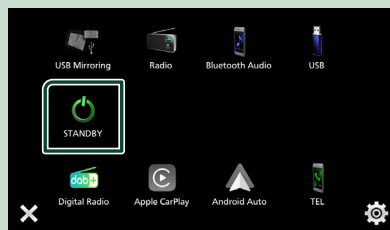

## Prilagodite tipke prečaca na POČETNOM zaslonu

Položaj ikona izvora možete urediti prema vlastitoj želji.

- 1 Dodirnite  na POČETNOM zaslonu.
- 2 Dodirnite i držite ikonu koju želite premjestiti radi prijelaza u način rada za prilagodbu.
- 3 Odvucite je na željeno mjesto.



## Zaslon opisa kontrole izvora

Ovo su neke funkcije kojima se može upravljati iz većine zaslona.

Pokazatelji

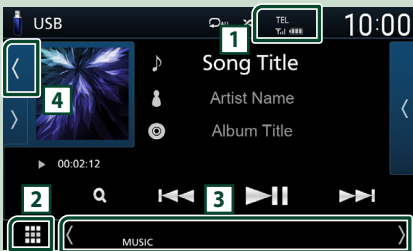

Pod-izbornik







### 1 TEL /

Informacije priključenih Bluetooth uređaja.

### 2 Sve ikone izvora

Prikazuje sve izvore.

## 3 Sekundarni zaslon

-   : Sekundarni zaslon se mijenja svaki put kada ga dotaknete. Pomoćni zaslon također možete promijeniti klizanjem prstom ulijevo ili udesno po zaslonu.
- Ikone prečaca izvora: Izvor se mijenja na onaj koji ste postavili s prečicom. Za postavljanje prečaca, pogledajte **Prilagodite tipke prečaca na POČETNOM zaslonu (str.11)**.
- Pod-izbornik
  -  : Radnja kada se dodirne ikona: Prvi dodir zatamnjuje zaslon, drugi, treći i četvrti dodir dodatno zatamnjuju zaslon, a peti dodir vraća izvornu svjetlinu zaslona.
  -  : Prikazuje zaslon grafičkog ekvilizatora. **(str.46)**
  -  : Prikazuje APP (Apple CarPlay/ Android Auto) zaslon **(str.13)**.
- Pokazatelji: Prikazuje stanje trenutnog izvora i tako dalje.
  - **MUTE** : Funkcija stišavanja je uključena.
  - **LOUD** : Uključena je funkcija podešavanja glasnoće.

## 4 Ilustracije i informacije

Možete odabrati želite li prikazati ilustracije i informacije o pjesmi ili samo detaljnije informacije o pjesmi.

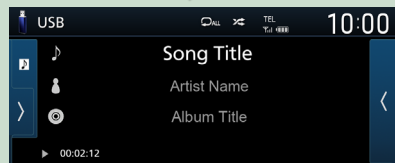
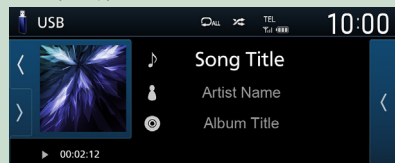

## Skočni izbornik

### 1 Pritisnite tipku **MENU**.



► Pojavljuje se skočni izbornik.

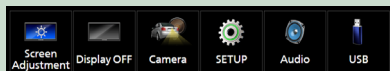

Sadržaj izbornika je sljedeći.

|  |  |
|--|--|
|  | • Prikazuje zaslon podešavanja zaslona. <b>(str.38)</b>  |
|  | • Isključuje zaslon. <b>(str.12)</b>   |
|  | • Prikazuje kameru. <b>(str.36)</b>  |
|  | • Prikazuje zaslon izbornika POSTAVLJANJA. <b>(str.38)</b>   |
|  | • Prikazuje zaslon izbornika za upravljanje zvukom. <b>(str.44)</b>  |
|  | • Prikazuje zaslon za podešavanje trenutno odabranog izvora. Ikona je različita, ovisno o izvoru. Ova ikona je za USB izvor. |

## Isključite zaslon

### 1 Odaberite na skočnom izborniku.



### ● Za uključivanje zaslona

### 1 Dodirnite zaslon.

## Popis na zaslonu

To su neke uobičajene funkcijske tipke s popisa na zaslonu za većinu izvora.

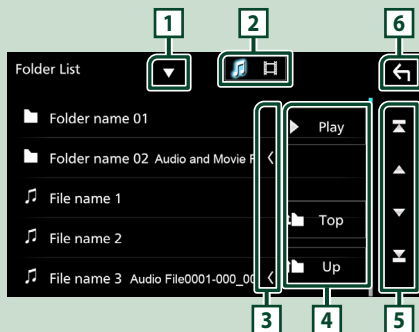

Prikazuje prozor za odabir vrste popisa.



Prikazuje popis glazbe/videozapisa.



Pomiče prikazani tekst.



Ovdje su prikazane tipke s različitim funkcijama.

- **Play** : Reproducira sve pjesme u mapi koja sadrži trenutnačnu pjesmu.
- **Up** / **Top** : Pomiče se na višu razinu hijerarhije.



Možete promijeniti stranicu za prikaz više stavki pritiskom na .

- : Prikazuje gornju ili donju stranicu.



Povratak na prethodni zaslon.

### NAPOMENA

- Tipke koje se ne mogu aktivirati sa zaslona popisa nisu prikazane.

# APLIKACIJE

## Rad Apple CarPlay

Apple CarPlay je pametniji i sigurniji način uporabe vašeg iPhonea u automobilu. Apple CarPlay preuzima stvari koje želite činiti s iPhoneom tijekom vožnje te ih prikazuje na zaslonu uređaja. Možete dobiti upute, uputiti pozive, slati i primati poruke i slušati glazbu s iPhonea tijekom vožnje. Također možete koristiti Siri glasovno upravljanje kako bi lakše za rukovali s iPhoneom.

Za detalje o Apple CarPlay, posjetite <https://www.apple.com/ios/carplay/>.

### NAPOMENA

- Ako vaš iPhone ne radi na željeni način, pokušajte ga ponovno pokrenuti isključivanjem i ponovnim uključivanjem.

### Kompatibilni iPhone uređaji

Možete koristiti Apple CarPlay sa sljedećim iPhone modelima.

- iPhone 15 Pro Max
- iPhone 15 Pro
- iPhone 15 Plus
- iPhone 15
- iPhone 14 Pro Max
- iPhone 14 Pro
- iPhone 14 Plus
- iPhone 14
- iPhone 13 Pro Max
- iPhone 13 Pro
- iPhone 13
- iPhone 13 mini
- iPhone 12 Pro Max
- iPhone 12 Pro
- iPhone 12
- iPhone 12 mini
- iPhone SE (2. generacija)
- iPhone 11 Pro Max
- iPhone 11 Pro
- iPhone 11
- iPhone XS Max
- iPhone XS
- iPhone XR
- iPhone X
- iPhone 8 Plus
- iPhone 8
- iPhone 7 Plus
- iPhone 7
- iPhone SE
- iPhone 6s Plus
- iPhone 6s

## Priprema

- 1 Spojite vaš iPhone pomoću USB kabela koji odgovara priključku. (str.57)
- 2 Otključajte iPhone.

### NAPOMENA

- Ovisno o iPhone priključku, upotrijebite originalni Apple Lightning-USB kabel ili USB-IF certificirani USB-C® na USB-A USB kabel. Ako koristite necertificirani kabel, možda neće ispravno raditi.

## Tipke za upravljanje i dostupne aplikacije na početnom zaslonu Apple CarPlay

Možete koristiti aplikacije priključenog iPhonea. Stavke prikazane i jezik koji se koristi na zaslonu razlikuju se među povezanim uređajima.

Za ulazak u način rada Apple CarPlay dodirnite ikonu **Apple CarPlay** na zaslonu odabira izvora. (str.10)

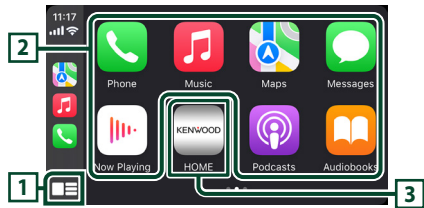

### 1

- Prikazuje se početni zaslon Apple CarPlay.
- Dodirnite i držite kako biste aktivirali Siri.

### 2 Tipke aplikacija

Pokreće aplikaciju.

### 3 HOME

Izlazi iz Apple CarPlay zaslona i prikazuje početni zaslon.

\* Dizajn ikona se može promijeniti ovisno o verziji iOS-a.

### Za izlaz iz Apple CarPlay zaslona

- 1 Pritisnite tipku **HOME**.

## Koristite Siri

Možete aktivirati Siri.

### 1 Pritisnite tipku **VOICE**.



### 2 Razgovarajte sa Siri.

## Prebacite na zaslon Apple CarPlay tijekom slušanja drugog izvora

### 1 Pritisnite tipku **HOME**.

► Pojavljuje se POČETNI zaslon.

### 2 Dodirnite **Apple CarPlay**.



#### NAPOMENA

- Ako se zvuk reproducira pomoću Apple CarPlay kada je Apple CarPlay zaslon prikazan, izvor se prebacuje na Apple CarPlay.

## Rad Android Auto™

Android Auto omogućuje uporabu funkcija vašeg Android pametnog telefona pogodnih za vožnju. Možete jednostavno pristupiti navigaciji, obaviti pozive, slušati glazbu i pristupiti praktičnim funkcijama na Android pametnom telefonu za vrijeme vožnje.

Za detalje o Android Auto, posjetite <https://www.android.com/auto/> i <https://support.google.com/androidauto>.

#### NAPOMENA

- Ako vaš Android pametni telefon ne radi na željeni način, pokušajte ga ponovno pokrenuti isključivanjem i ponovnim uključivanjem.

## Kompatibilni Android pametni telefon

Možete koristiti Android Auto s Android pametnim telefonima verzije 8.0 ili novijim.

#### NAPOMENA

- Android Auto možda nije dostupan na svim uređajima, a nije dostupan ni u svim zemljama ili regijama.
- Kompatibilne Android verzije podložne su promjenama bez najave.

## Priprema

### 1 Spojite Android pametni telefon preko **USB priključka. (str.57)**

Za uporabu hands-free funkcije, priključite Android pametni telefon preko Bluetooth veze.

### 2 Otključajte vaš Android pametni telefon.

## Tipke za upravljanje i dostupne aplikacije na zaslonu Android Auto

Možete vršiti radnje aplikacija priključenog Android pametnog telefona.

Stavke prikazane na zaslonu se razlikuju ovisno o priključenom Android pametnom telefonu.

Za ulazak u način rada Android Auto dodirnite ikonu **Android Auto** na zaslonu odabira izvora. (str.10)

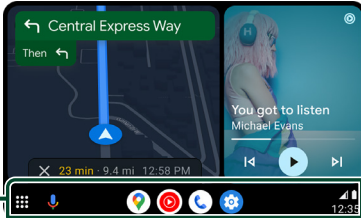

### 1 Tipke aplikacije/informacije

Pokreće aplikaciju ili prikazuje informacije.

### Za izlaz iz Android Auto zaslona

#### 1 Pritisnite tipku **HOME**.

## Uporabom glasovnog upravljanja

#### 1 Pritisnite tipku **VOICE**.



### Za otkazivanje

#### 1 Pritisnite tipku **VOICE**.

## Prebacite na zaslon Android Auto tijekom slušanja drugog izvora

#### 1 Pritisnite tipku **HOME**.

➤ Pojavljuje se POČETNI zaslon.

#### 2 Dodirnite **Android Auto**.



### NAPOMENA

- Ako se zvuk reproducira pomoću Android Auto kada je Android Auto zaslon prikazan, izvor se prebacuje na Android Auto.

## Radnja USB zrcaljenja za iPhone

Aplikaciju možete prikazati i njome upravljati na uređaju dok je iPhone spojen na USB priključak.

Da biste koristili USB zrcaljenje, slijedite upute na svom iPhoneu.

### NAPOMENA

- Kada koristite USB zrcaljenje, parkirajte na sigurnom mjestu. Tijekom vožnje, iPhone zaslon se neće pojaviti na zaslonu ovog uređaja.
- Neki sadržaji i aplikacije možda neće prikazivati ili reproducirati zvuk zbog autorskih prava.
- Ako vaš iPhone ne radi na željeni način, pokušajte ga ponovno pokrenuti isključivanjem i ponovnim uključivanjem.

## Priprema

### 1 Preuzmite aplikaciju Zrcaljenje s App trgovine.

Instalirajte najnoviju verziju aplikacije Zrcaljenje "MirrorAPP+" na vaš iPhone.

### NAPOMENA

- Posjetite internetsku stranicu aplikacije MirrorAPP+ u App trgovini kako biste potvrdili kompatibilnost.
- Ovu aplikaciju ne pruža JVCケンウッド. JVCケンウッド nije odgovoran za bilo kakvu štetu nastalu kupcu u vezi s korištenjem aplikacije, osim u slučajevima kada je takva šteta uzrokovana namjernim nedoličnim ponašanjem ili velikim nemarom tvrtke JVCケンウッド.

## Spajanje iPhone-a

### 1 Uparite vaš iPhone s jedinicom putem Bluetootha.

Pogledajte **Registracija Bluetooth uređaja (str.29)** i **Spojite Bluetooth uređaj (str.30)**.

### 2 Spojite iPhone preko USB priključka.

### 3 Pokrenite aplikaciju Zrcaljenje na svom iPhoneu.

Dodirnite **Screen Mirror** da biste pokrenuli aplikaciju Zrcaljenje.

Dodirnite **Start Broadcast** da biste počeli snimati zaslon vašeg iPhonea.

Pričekajte 15 do 30 sekundi dok se kalibracija zaslona ne završi. (samo prvi put)

Dodirnite **Close** za zatvaranje poruke.

Na zaslonu uređaja možete prikazati isti zaslon kao od iPhonea.

### 4 Uživajte u Zrcaljenju.

#### NAPOMENA

- Kada se pojavi reklama, dodirnite **Close** za zatvaranje.
- Kada zaključate usmjerenje zaslona iPhonea, otključajte ga.

## Funkcija zrcaljenja

### 1 Upravljajte vašim iPhoneom da biste aktivirali aplikaciju Zrcaljenje, a zatim se spojite na ovaj uređaj.

### 2 Pritisnite tipku **HOME**.

### 3 Dodirnite .

### 4 Dodirnite **USB Mirroring**.

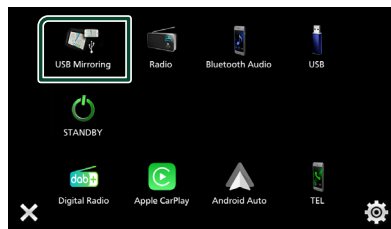

## Radnja USB zrcaljenja za Android pametni telefon

Aplikaciju možete prikazati i njome upravljati na uređaju dok je Android pametni telefon spojen na USB priključak.

Da biste koristili USB zrcaljenje, slijedite upute na svom Android pametnom telefonu.

#### NAPOMENA

- Kada koristite USB zrcaljenje, parkirajte na sigurnom mjestu. Tijekom vožnje, zaslon Android pametnog telefona se neće pojaviti na zaslonu ovog uređaja.
- Neki sadržaji i aplikacije možda neće prikazivati ili reproducirati zvuk zbog autorskih prava.
- Ako vaš Android pametni telefon ne radi na željeni način, pokušajte ga ponovno pokrenuti isključivanjem i ponovnim uključivanjem.

## Priprema

### 1 Preuzmite aplikaciju Zrcaljenje s Google Play.

Instalirajte najnoviju verziju aplikacije Zrcaljenje "MirrorAPP+" na vaš Android pametni telefon.

#### NAPOMENA

- Posjetite internetsku stranicu aplikacije MirrorAPP+ u Google Play trgovini kako biste potvrdili kompatibilnost.
- Ovu aplikaciju ne pruža JVCKENWOOD. JVCKENWOOD nije odgovoran za bilo kakvu štetu nastalu kupcu u vezi s korištenjem aplikacije, osim u slučajevima kada je takva šteta uzrokovana namjernim nedoličnim ponašanjem ili velikim nemarom tvrtke JVCKENWOOD.

## Spajanje Android pametnog telefona

**1** Uparite vaš Android pametni telefon s uređajem putem Bluetootha.  
Pogledajte **Registracija Bluetooth uređaja (str.29)** i **Spojite Bluetooth uređaj (str.30)**.

**2** Spojite Android pametni telefon preko USB priključka.

**3** Pokrenite aplikaciju Zrcaljenje na svom Android pametnom telefonu.

Dodirnite **OK** da biste pokrenuli aplikaciju Zrcaljenje.

Dodirnite **Start now** da biste počeli snimati Android zaslom.

**4** Uživajte u Zrcaljenju.

### NAPOMENA

- Kada se pojavi reklama, dodirnite **Close** za zatvaranje.

## Funkcija zrcaljenja

**1** Upravljajte Android pametnim telefonom da biste aktivirali aplikaciju Zrcaljenje, a zatim se spojite na ovaj uređaj.

**2** Pritisnite tipku **HOME**.

**3** Dodirnite .

**4** Dodirnite **USB Mirroring**.

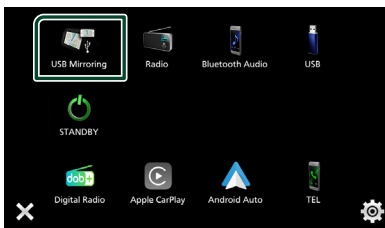

- Nakon završetka reklame aplikacije na zaslonu uređaja možete prikazati isti zaslon kao od Android pametnog telefona.

## Tipke za upravljanje

**1** Dodirnite  u donjem lijevom kutu zaslona.

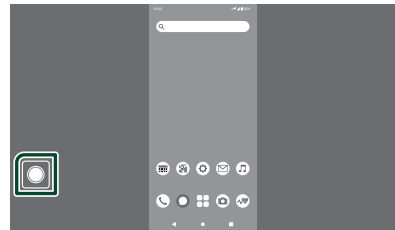

► Pojavljuje se izbornik za upravljanje.

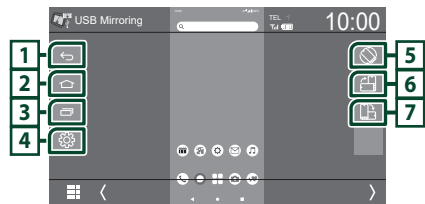

**1** 

Radi isto kao i gumb za natrag na Android pametnom telefonu.

**2** 

Radi isto kao i početni gumb na Android pametnom telefonu.

**3** 

Radi isto kao i gumb za pregled aplikacija na Android pametnom telefonu.

**4** 

Prikazuje zaslon izbornika POSTAVLJANJA.

**5** 

Automatski okreće zaslon kako bi odgovarao orijentaciji pametnog telefona.

**6** 

Prikazuje zaslon u portretnoj orijentaciji bez obzira na orijentaciju pametnog telefona.

**7** 

Prikazuje zaslon u pejzažnoj orijentaciji bez obzira na orijentaciju pametnog telefona.

# USB

## Spajanje USB uređaja

- 1 Spojite USB uređaj koristeći USB kabel. (str.55)

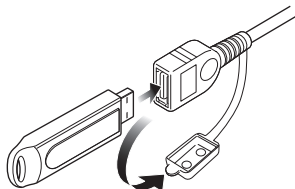

- 2 Pritisnite tipku HOME.
- 3 Dodirnite .
- 4 Dodirnite USB. (str.10)

### Isključite USB uređaj

- 1 Pritisnite tipku HOME.
- 2 Dodirnite .
- 3 Dodirnite bilo koji drugi izvor osim USB.
- 4 Odspojite USB uređaj.

### USB uređaji koji se mogu koristiti

Na ovom uređaju možete koristiti USB uređaje za masovnu pohranu.

Riječ "USB device" koja se pojavljuje u ovom priručniku označava memorijski uređaj.

#### ● O sustavu datoteka

Sustav datoteka mora biti jedan od sljedećih.

- FAT16
- FAT32
- exFAT
- NTFS

#### NAPOMENA

- USB uređaj postavite na mjesto na kojem neće utjecati na sigurnost u vožnji.
- Ne možete spojiti USB uređaj putem USB sabirnice ili čitača memorijskih kartica.
- Načinite sigurnosnu kopiju audio datoteka koje koristite na ovom uređaju. Datoteke se mogu izbrisati ovisno o uvjetima rada USB uređaja. Ne snosimo odgovornost za štete nastale zbog brisanja podataka.

## Osnove rada USB-a

Većinom funkcija može se upravljati iz zaslona za podešavanje izvora i zaslona za reprodukciju.

### Upravljački zaslon

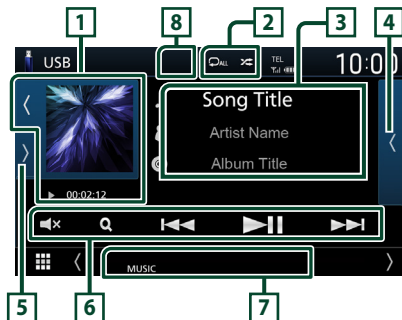



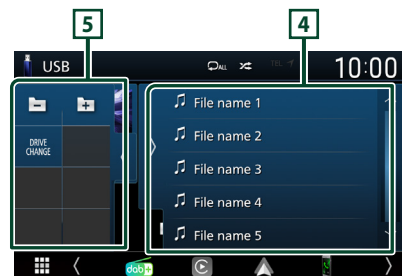





### Otvorite ladicu









### 1 Slika/Pokazatelj načina reprodukcije/ Vrijeme reprodukcije

Prikazuje se omot datoteke koja se trenutno reproducira.

- Dodirivanje  /  vam omogućuje skrivanje/prikaz područja.
- , , itd.: Pokazatelj trenutno odabranog načina reprodukcije  
Značenja svake od ikona su sljedeća;  
 (reprodukcija),  (brzo naprijed),  (brzo natrag),  (pauza).

## 2 /



-  : Ponovno reproducira trenutno odabrani zapis/mapu. Svaki put kad dodirnete ovu tipku, način rada s ponavljanjem mijenja se na sljedeći način; Ponovi datoteku () , Ponovi mapu () , Ponovi sve ()
-  : Nasumično reproducira sve pjesme u trenutačnoj mapi. Svaki put kad dodirnete ovu tipku, način rada s nasumičnim reproduciranjem mijenja se na sljedeći način; Nasumična datoteka () , Nasumično isključeno ()

## 3 Informacije o zapisu

Prikazuje informacije o trenutno odabranoj datoteci.



Prikazuju se samo ime datoteke i naziv mape ako nema informacijske oznake.



## 4 Popis sadržaja

Dodirnite  na desnoj strani zaslona kako biste prikazali popis sadržaja. Dodirnite  za zatvaranje popisa.







Prikazuje popis za reprodukciju. Kada dodirnete naziv zapisa/datoteke na popisu, reprodukcija će započeti.

## 5 Ploča funkcija

Dodirnite  na lijevoj strani zaslona za prikaz ploče s funkcijama. Dodirnite  za zatvaranje ploče.

-   : Traži prethodnu/sljedeću mapu.
- **DRIVE CHANGE** : Prebacuje između particija u USB memoriji koja je fragmentirana u više particija (do 2 pogona).
- **ASPECT** (Samo tijekom reprodukcije videozapisa): Odaberite način prikaza na zaslonu.
  - Full** : Mijenja format slike video zapisa i prikazuje ga na cijelom zaslonu.
  - Normal** : Zaslonski omjerom 4:3.
  - Auto** : Prikaz video zapisa u potpunosti okomito ili vodoravno, bez promjene omjera.

## 6 Operation keys

-  : Traži zapis/datoteku. Za pojediniosti o funkciji traženja pogledajte **Funkcija pretraživanja (str.20)**.
-   : Traži prethodni/sljedeći zapis/datoteku. Dodirnite i držite pritisnutim za to brzo premotavanje naprijed ili unazad.
-  : Reprodukcija ili stanka.
-   : Dodirnite za utišavanje ili neutišavanje zvuka.

## 7 Stavke pokazatelja

- **VIDEO** : Identificira video datoteku.
- **MUSIC** : Identificira glazbenu datoteku.

## 8 Sakrijte (samo video datoteka)

Dodirnite da biste sakrili tipke za upravljanje.

Video zaslon



## 9 Područje traženja datoteka (samo video datoteka)

Dodirnite za traženje prethodne/sljedeće datoteke.

## 10 Područje prikaza tipki (samo video datoteka)

Dodirnite za prikaz upravljačkog zaslona.

## Funkcija pretraživanja

Glazbene ili video datoteke možete tražiti na sljedeći način.

**1** Dodirnite **Q**.

**2** Dodirnite **▼**.



**3** Odaberite vrstu popisa.



### NAPOMENA

- Za rad u zaslonu popisa pogledajte **Popis na zaslonu (str.12)**.

## Pretraživanje kategorija

Datoteku možete tražiti odabirom kategorije.

**1** Dodirnite **Category List**.

**2** Odaberite želite li pretraživati po audio datotekama .

**3** Dodirnite željenu kategoriju.

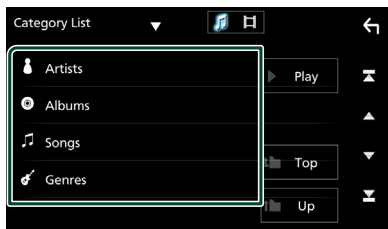

➤ Prikazuje se popis koji odgovara vašem odabiru.

**4** Dodirnite za odabir željene stavke s popisa. Ponavljajte ovaj korak sve dok ne pronađete željenu datoteku.

## Pretraživanje poveznice (samo audio datoteka)

Možete tražiti datoteku istog izvođača/albuma/vrste glazbe kao za trenutno odabrani zapis.

**1** Dodirnite **Link Search**.

**2** Dodirnite željenu vrstu oznake. Možete odabrati izvođača, album i žanr.

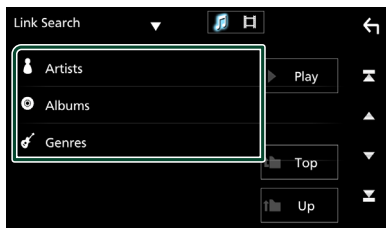

➤ Prikazuje se popis koji odgovara vašem odabiru.



**3** Dodirnite željenu stavku s popisa sadržaja.

## Pretraga mape

Možete tražiti datoteku prema hijerarhiji.

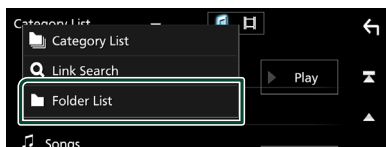
**1** Dodirnite **Folder List**.



**2** Odaberite tražite li audio datoteke  ili video datoteke .

**3** Dodirnite željenu mapu.



Kada dodirnete mapu, prikazuje se njezin sadržaj.

**4** Dodirnite za odabir željene stavke s popisa. Ponavljajte ovaj korak sve dok ne pronađete željenu datoteku.

# Radio

## Osnove rada radija

Većinom funkcija može se upravljati iz zaslona za podešavanje izvora.

Za ulazak u radio izvor dodirnite ikonu **Radio** na zaslonu odabira izvora. (**str.10**)

### Upravljački zaslon



### Otvorite ladicu



#### 1 Prikaz podataka

Prikazuje informacije o trenutnoj postaji:  
Frekvencija

Dodir na vam omogućuje prebacivanje između sadržaja A i sadržaja B.

- Sadržaj A: PS naziv, tekst radija, PTY žanr
- Sadržaj B: Radio tekst plus, ime izvođača

**Preset#**: Prethodno postavljene broj

#### 2 Način traženja

Mijenja način traženja postaja na sljedeći način;  
**AUTO1**, **AUTO2**, **MANUAL**.

- **AUTO1**: Automatski odabire postaju s dobrim prijemom.
- **AUTO2**: Bira postaje iz memorije jednu za drugom.
- **MANUAL**: Ručno prebacivanje na sljedeću frekvenciju.

#### 3 Tipke za upravljanje

- : Namješta postaju. Način promjene frekvencije može se promijeniti (pogledajte 2 u tablici).
- : Dodirnite za utišavanje ili neutišavanje zvuka.

#### 4 Popis prethodno memoriranih postaja

- Dodirnite dvaput na desnoj strani zaslona kako biste prikazali unaprijed postavljenu popis. Dodirnite za zatvaranje popisa.
- Poziva pohranjene postaje.
- Ako se dodirne i drži tako 2 sekunde, sprema trenutno emitirano postaju u memoriju.

#### 5 Ploča funkcija

Dodirnite na lijevoj strani zaslona za prikaz ploče funkcija. Dodirnite ponovno za zatvaranje liste.

- **TI** (samo FM): Uključuje emitiranje informacija o stanju u prometu. Za pojedinosti, pogledajte **Informacije o stanju u prometu (str.23)**.
- **SETUP** (samo FM): Prikazuje zaslon radio POSTAVKI. Za pojedinosti pogledajte **Postavljanje radija (str.23)**.
- **PTY** (samo FM): Traži program prema vrsti programa. Za pojedinosti pogledajte **Pretraživanje po vrsti programa (str.22)**.
- **AME**: Automatski postavljanje postaja. Za pojedinosti pogledajte **Automatsko memoriranje (str.22)**.
- **MONO** (samo FM): Odabir monofonog prijema.
- **LO.S** (samo FM): Uključivanje ili isključivanje funkcije lokalnog traženja.

#### 6 FM AM

Mijenja frekvencijski pojas.

#### 7 Stavke pokazatelja

- **ST**: U tijeku je prijem stereo signala.
- **MONO**: Uključena je funkcija prinudne jednodanalne opcije.
- **TI**: Pokazuje stanje prijema informacija o stanju u prometu.  
Bijela: Prijem TP signala je u tijeku.  
Narančasta: Prijem TP signala nije u tijeku.
- **LOS**: Uključena je funkcija traženja lokalne postaje.
- **AF**: Uključena je funkcija AF traženja.

## Radio

- **RDS:** Označava stanje Radio Data System stanice dok je uključena funkcija AF.  
Bijela: primaju se Radio Data System podaci.  
Narančasta: ne primaju se Radio Data System podaci.
- **EON:** Stanica radijskog podatkovnog sustava šalje EON (poboljšane druge mreže).

## Funkcija memorije

### Automatsko memoriranje

Postaje s dobrim prijemom možete u memoriju pohraniti automatski.

#### 1 Dodirnite tipku željene frekvencije.

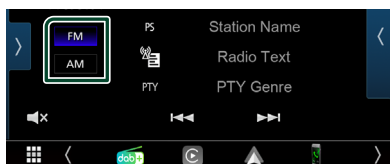

#### 2 Dodirnite > na lijevoj strani zaslona. Dodirnite AME.



> Pojavljuje se zaslon za potvrdu.

#### 3 Dodirnite Yes.

> Započinje automatsko memoriranje.

### Ručno memoriranje

Trenutno emitiranu postaju možete pohraniti u memoriju.

#### 1 Odaberite postaju koju želite pohraniti u memoriju.

#### 2 Dodirnite FM# (#: 1-24) ili AM# (#: 1-12) na unaprijed postavljeni popis na koji želite pohraniti postaju na 2 sekunde.

## Odabir načina rada

### Odabir prethodno memoriranih postaja

Možete navesti i prethodno pohranjenu postaju.

#### 1 Dodirnite < dva puta na desnoj strani zaslona. Odaberite postaju s popisa.

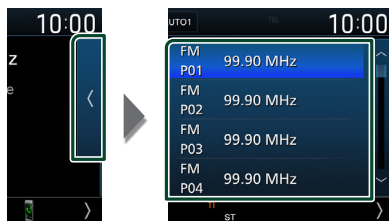

### Pretraživanje po vrsti programa (samo FM)

Možete postaviti na postaju s određenom vrstom programa kada slušate FM.

#### 1 Dodirnite > na lijevoj strani zaslona. Dodirnite PTY.

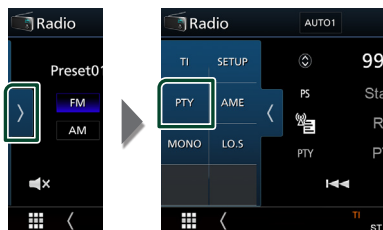

> Prikazuje se zaslon PTY Search.

#### 2 Odaberite vrstu programa s popisa.

#### 3 Dodirnite Search.

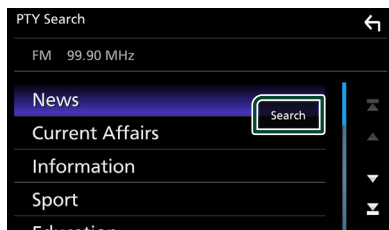

Možete tražiti postaju koja emitira odabranu vrstu programa.

## Informacije o stanju u prometu (samo FM)

Možete slušati i gledati informacije o stanju u prometu automatski čim započne emitiranje informacija o stanju u prometu. Međutim, za ovu je značajku potreban radijski podatkovni sustav koji uključuje TI informacije.

- 1 Dodirnite **>** na lijevoj strani zaslona. Dodirnite **TI**.



- Način rada s emitiranjem informacija o stanju u prometu je postavljen.

### Kad započne emitiranje informacija o stanju u prometu

Automatski se otvara zaslon informacija o stanju u prometu.

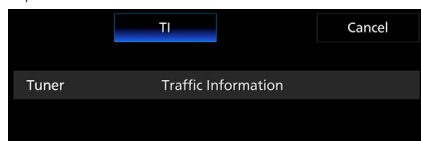

## Postavljanje radija (samo FM)

Možete podešavati parametre prijemnika.

- 1 Dodirnite **FM**.
- 2 Dodirnite **>** na lijevoj strani zaslona. Dodirnite **SETUP**.

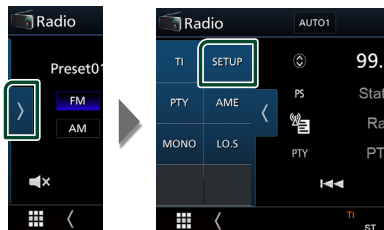

- Prikazuje se zaslon postavke radija.

- 3 Svaku stavku podesite na sljedeći način.

#### ■ AF

Kad je radijski prijem loš na nekoj stanici, automatski se prebacuje na stanicu koja emitira isti program preko iste Radio Data System mreže. Tvornički je postavljeno na "ON".

#### ■ Regional

Podešava da li treba prebaciti na postaju samo u posebnom području pomoću "AF" upravljanja.

# Digitalni radio

## Osnove rada digitalnog radija

Većinom funkcija može se upravljati iz zaslona za podešavanje izvora.

Za ulazak u izvor digitalnog radija dodirnite ikonu **Digital Radio** na zaslonu odabira izvora. (**str.10**)

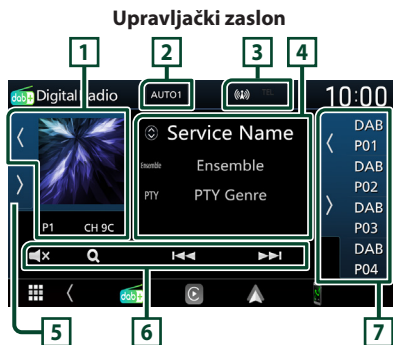

Upravljački zaslon

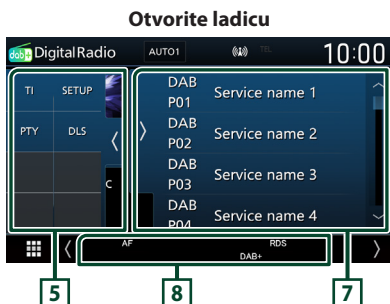

Otvorite ladicu

### 1 Područje ilustracije

Prikazuju se slikovni podaci, ako su dostupni, iz trenutno odabrane datoteke.

Dodirivanje **[K]** / **[D]** vam omogućuje skrivanje/prikaz područja ilustracija.

**P#** : Prethodno postavljene broj

**CH#** : Prikaz kanala

### 2 Način traženja

Mijenja način traženja postaja na sljedeći način; **AUTO1**, **AUTO2**, **MANUAL**.

- **AUTO1** : Automatski odabire sustav s dobrim prijemom.
- **AUTO2** : Bira sustave iz memorije jedan za drugim.
- **MANUAL** : Ručno prebacivanje na sljedeći sustav.

### 3 Prikaz pokazatelja

Prikazuje jačinu primljenog signala.

### 4 Prikaz podataka

Prikazuje informacije o trenutnoj postaji: Naziv usluge

Dodir na **[D]** vam omogućuje prebacivanje između sadržaja A, sadržaja B i sadržaja C.

- Sadržaj A: Ime grupe, PTY vrstu
- Sadržaj B: Naslov pjesme, naziv izvođača, DLS
- Sadržaj C: Reprodukcija u tijeku, sljedeći program, kvaliteta zvuka

### 5 Ploča funkcija

Dodirnite na lijevoj strani zaslona za prikaz ploče funkcija. Dodirnite ponovno za zatvaranje liste.

- **TI** : Uključuje emitiranje informacija o stanju u prometu. Za pojedinosti, pogledajte **Informacije o stanju u prometu (str.26)**.
- **SETUP** : Prikazuje zaslon Digitalnih RADIO POSTAVKI. Za pojedinosti pogledajte **Postavke za digitalni radio (str.27)**.
- **PTY** : Traži program prema vrsti programa. Za pojedinosti pogledajte **Pretraživanje po vrsti programa (str.25)**.
- **DLS** : Prikaz zaslona segmentacije dinamičke oznake.

### 6 Tipke za upravljanje

- **[Q]** : Prikazuje zaslon popisa usluga. Za pojedinosti o funkciji traženja pogledajte **Traženje usluga (str.26)**.
- **[<< >>]** : Odabire sustav, uslugu i komponentu. Promjena načina traženja može se promijeniti (pogledajte **2** u tablici).
- **[X]** : Dodirnite za utišavanje ili neutišavanje zvuka.

## 7 Popis prethodno memoriranih postaja

- Dodirivanje **[<]** / **[>]** omogućuje promjenu veličine prikaza.
- Poziva pohranjene usluge.
- Pri dodiru od 2 sekunde, trenutna usluga se sprema u memoriju.

## 8 Stavke pokazatelja

- **DAB+**: Prima se digitalni radio.
- **RDS**: primaju se Radio Data System podaci.

## Pohranjivanje usluga u prethodno postavljenu memoriju

Trenutno emitiranu uslugu možete pohraniti u memoriju.

- 1 Odaberite uslugu koju želite pohraniti u memoriju.
- 2 Dodirnite **[<]** na desnoj strani zaslona.

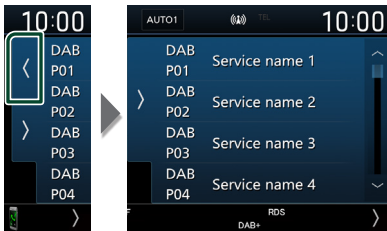

- 3 Dodirnite ime na koje želite pohraniti postaju na 2 sekunde.

## Odabir načina rada

### Pretraživanje po vrsti programa

Možete postaviti na postaju s određenom vrstom programa kada slušate digitalni radio.

- 1 Dodirnite **[>]** na lijevoj strani zaslona. Dodirnite **PTY**.

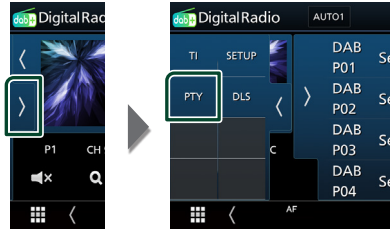

> Prikazuje se zaslon PTY Search.

- 2 Odaberite vrstu programa s popisa.
- 3 Dodirnite **Search**.

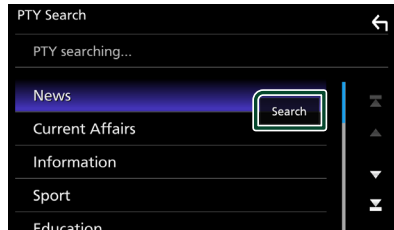

Možete tražiti postaju koja emitira odabranu vrstu programa.

### Traženje usluga

Možete odabrati uslugu s popisa svih primljenih usluga.

#### 1 Dodirnite **Q**.



#### 2 Odaberite željeni sadržaj s popisa.

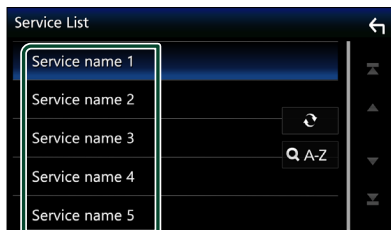

Dodirnite i držite za pronalazak posljednjeg popisa usluga.



Prikazuje zaslon tipkovnice.

Prelazi na uneseno slovo (abecedno pretraživanje).

### Informacije o stanju u prometu

Možete slušati i gledati informacije o stanju u prometu automatski čim započne emitiranje informacija o stanju u prometu. Međutim, za ovu je značajku potreban digitalni radio koji uključuje TI informacije.

#### 1 Dodirnite **TI** na lijevoj strani zaslona. Dodirnite **TI**.

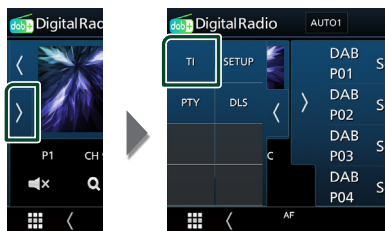

► Način rada s emitiranjem informacija o stanju u prometu je postavljen.

### Kad započne emitiranje informacija o stanju u prometu

Automatski se otvara zaslon informacija o stanju u prometu.

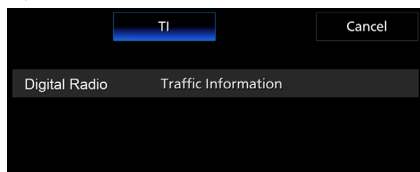

## Postavke za digitalni radio

Možete podešavati parametre digitalnog radija.

- 1 Dodirnite  na lijevoj strani zaslona. Dodirnite **SETUP**.

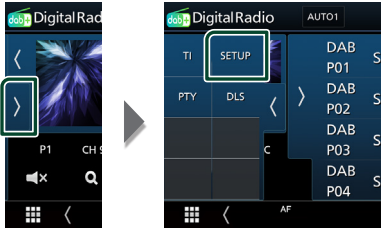

- Pojavljuje se zaslon za podešavanje digitalnog radija.

- 2 Svaku stavku podesite na sljedeći način.

### ■ Priority

Ako istu uslugu pruža digitalni radio tijekom prijema radijskog podatkovnog sustava, automatski se prebacuje na digitalni radio. Ako istu uslugu pruža radijski podatkovni sustav kada prijem usluge koju daje digitalni radio postaje loša, automatski se prebacuje na radijski podatkovni sustav.

### ■ Announcement Select

Prebacivanje na postavljenu uslugu najave. Za pojedinosti pogledajte **Postavke najave (str.27)**.

### ■ Related Service

Kada odaberete "ON", jedinica prebacuje na povezanu uslugu (ako postoji) kada digitalna radio mreža usluga nije dostupna. Tvornički je postavljeno na "OFF".

### ■ Antenna Power

Postavlja napajanje na antenu digitalnog radija. Postavite na "ON" (uključeno) kada je antena digitalnog radija koja se upotrebljava opremljena antenskim pojačalom. Tvornički je postavljeno na "ON".

## Postavke najave

Kad započijne usluga za koju je izabrano "ON", prebacuje se iz bilo kojeg izvora na najavu radi prijema najave.

- 1 Dodirnite **Announcement Select** na zaslonu **POSTAVKE digitalnog radija**.
  - Prikazuje se zaslon za odabir najave.
- 2 Dodirnite svaki popis najave te ga uključite ili isključite.

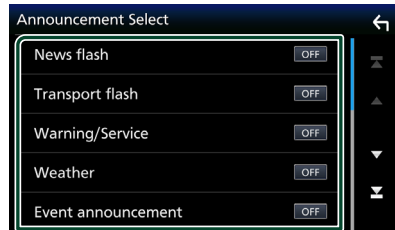

### NAPOMENA

- Postavka glasnoće tijekom prijema usluge za najavu automatski se pohranjuje. Prilikom sljedećeg prijema usluge za najavu, uređaj automatski poziva tu postavku glasnoće.

## Upravljanje funkcijom Bluetooth

Moguće je korištenje različitih funkcija putem funkcije Bluetooth: slušanje audio datoteke, primanje/upućivanje poziva.

### Informacije o uporabi Bluetooth® uređaja



Bluetooth je radio komunikacijska tehnologija kratkog dometa za mobilne uređaje kao što su mobilni telefoni, prijenosna računala i drugi uređaji.

Bluetooth uređaji se mogu spojiti bez kablova i mogu međusobno komunicirati.

#### NAPOMENA

- Za vrijeme vožnje nemojte obavljati komplicirane radnje kao što je biranje brojeva, upotreba telefonskog imenika itd. Kada izvodite te radnje, zaustavite svoj automobil na sigurnom mjestu.
- Neki Bluetooth uređaji možda nisu spojeni na ovaj uređaj ovisno o Bluetooth verziji uređaja.
- Ovaj uređaj možda neće raditi s nekim Bluetooth uređajima.
- Uvjeti spajanja se mogu razlikovati ovisno o okolnostima oko vas.
- Neki Bluetooth uređaji su odspojeni kada je uređaj isključen.

### O mobilnom telefonu i Bluetooth audio reproduktoru

Ovaj uređaj odgovara sljedećim Bluetooth karakteristikama:

Inačica

Ver Bluetootha 5.0

Profil

Mobilni telefon:

HFP (Hands Free profil)

PBAP (Phonebook Access Profile)

Audio reproduktor :

A2DP (Advanced Audio Distribution Profile)

AVRCP (Audio/Video Remote Control Profile - profil daljinskog upravljanja audiom i videom)

Kodek za zvuk

SBC, AAC

#### NAPOMENA

- Uređaji koji podržavaju Bluetooth funkciju imaju certifikat o sukladnosti s Bluetooth standardom prema postupku koji je zadao Bluetooth SIG.
- Međutim, moguće je da takvi uređaji ne budu u mogućnosti komunicirati s Vašim mobitelom, ovisno o tipu.

## Registracija Bluetooth uređaja

Prije korištenja funkcije Bluetooth, potrebno je registrirati Bluetooth audio reproduktor ili mobilni telefon.

Moguće je registrirati do 7 Bluetooth uređaja.

### NAPOMENA

- Do 7 Bluetooth uređaja se može registrirati. Ako pokušate registrirati 8. Bluetooth uređaj, Bluetooth uređaj spojen najranijeg datuma će se obrisati kako bi se 8. mogao registrirati.

- 1** Uključite Bluetooth funkciju na vašem pametnom telefonu/mobilnom telefonu.
- 2** Tražite jedinicu ("DMX\*\*\*\*\*") s vašeg pametnog/mobilnog telefona.
- 3** Pokrenite svoj pametni/mobilni telefon prema prikazanim porukama.

- Potvrdite zahtjev na pametnom telefonu/mobitelu.

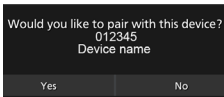

- 4** Dodirnite **Yes**.

Kada se prijenos podataka i povezivanje završe, na zaslonu se pojavljuje ikona Bluetooth veze.

## Postavljanje povezivanja

- 1** Pritisnite tipku **MENU**.

➤ Pojavljuje se skočni izbornik.

- 2** Dodirnite .



➤ Prikazuje se zaslon izbornika SETUP.

- 3** Dodirnite **Connection**.

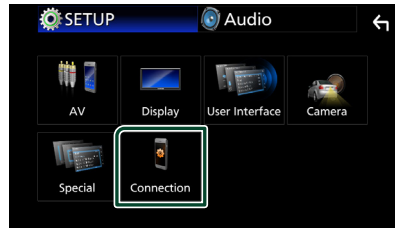

➤ Pojavljuje se zaslon povezivanja.

Za svaku funkciju pogledajte poglavlje koje slijedi.

- Spojite Bluetooth uređaj (**str.30**)

## Spojite Bluetooth uređaj

- 1 Dodirnite **Device List** na zaslonu povezivanja.

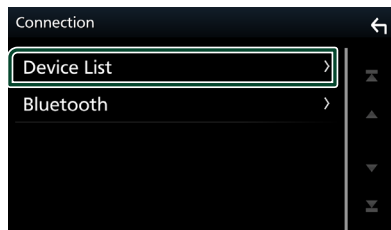

- 2 Dodirnite **[< >]** koju želite povezati.

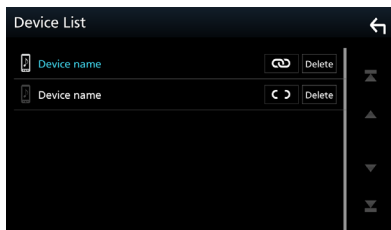

### NAPOMENA

- Ako se **[< >]** okrene na **[X]** to znači da će jedinica koristiti taj uređaj.

## Kako biste obrisali registrirani Bluetooth uređaj

- 1 Dodirnite **Delete**.

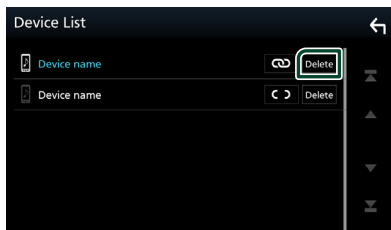

- Pojavljuje se poruka za potvrdu.

- 2 Dodirnite **Yes**.

## Reproduciranje s Bluetooth audio uređaja

Većinom funkcija može se upravljati iz zaslona za podešavanje izvora.

Za ulazak u Bluetooth izvor dodirnite ikonu **Bluetooth Audio** na zaslonu odabira izvora. (str.10)

## Osnove rada funkcije Bluetooth

### Upravljački zaslon

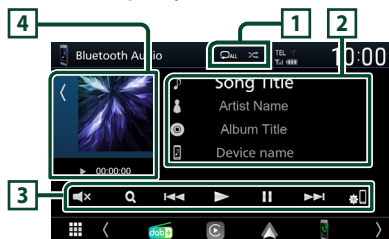

### 1 [Play/Pause]

- **[Play/Pause]**: Ponovno reproducira trenutno odabrani zapis/mapu. Svaki put kada dodirnete tipku, način ponavljanja se prebacuje u sljedećem slijedu; Ponavljanje datoteke (**[Repeat]**), Ponavljanje mape (**[Shuffle]**), Ponavljanje svih pjesama (**[All]**), Ponavljanje isključeno (**[Off]**)
- **[Shuffle]**: Nasumično reproducira sve pjesme u trenutačnoj mapi. Svaki put kad dodirnete tipku, nasumični način se prebacuje u sljedećem slijedu; Sve nasumično (**[On]**), Nasumično isključeno (**[Off]**)
- Naznake o rukovanju i zaslonu mogu se razlikovati ovisno o njihovoj raspoloživosti na spojenom uređaju.





### 2 Prikaz podataka \*

- Prikazuje naziv informacija o zapisu.
- Ime priključenog uređaja.

### 3 Tipke za upravljanje \*

- **[Search]**: Traži datoteku. Pogledajte **Traženje datoteke (str.31)**.
- **[Previous/Next]**: Traži prethodni/sljedeći sadržaj. Dodirnite i držite pritisnutim za to brzo premotavanje naprijed ili unazad.
- **[Play]**: Reproducira.
- **[Pause]**: Pauzira.
- **[Mute]**: Dodirnite za utišavanje ili neutišavanje zvuka.
- **[Speaker]**: Prikazuje zaslon popisa uređaja. (str.30)

#### 4 Pokazatelj načina reprodukcije/Vrijeme reprodukcije

- Dodirivanje  /  vam omogućuje skrivanje/prikaz područja ilustracija.
-  ,  : Pokazatelj trenutno odabranog načina reprodukcije  
Značenja svake od ikona su sljedeća;  
▶ (reprodukcija), ▶▶ (brzo naprijed), ◀◀ (brzo natrag), || (pauza).

\* Ove stavke se prikazuju samo ako je spojen audio player koji podržava AVRCP profil.

#### NAPOMENA

- Ako se ne prikažu funkcijske tipke, radnju obavite preko reproduktora.
- Ovisno o vašem mobilnom telefonu ili audio reproduktoru, možda će se čuti zvuk i njime će se moći upravljati, ali se neće prikazati tekstualne informacije.
- Ako je glasnoća preniska, povišite je na svom mobilnom telefonu ili audio uređaju za reprodukciju.

#### Traženje datoteke

1 Dodirnite .

2 Dodirnite željenu datoteku ili mapu.



Kada dodirnete mapu, prikazuje se njezin sadržaj.

3 Dodirnite željenu stavku s popisom sadržaja.

▶ Započinje reprodukcija.

#### NAPOMENA

- Za rad u zaslonu popisa pogledajte **Popis na zaslonu (str.12)**.

## Korištenje hands-free uređaja

Možete koristiti funkciju telefoniranja spajanjem Bluetooth telefona na ovaj uređaj.

#### NAPOMENA

- Dok su Apple CarPlay ili Android Auto spojeni, Bluetooth Hands-Free funkcija se ne može koristiti. Mogu se koristiti samo Apple CarPlay ili Android Auto Hands-Free funkcija.

#### Uputite poziv

1 Dodirnite .







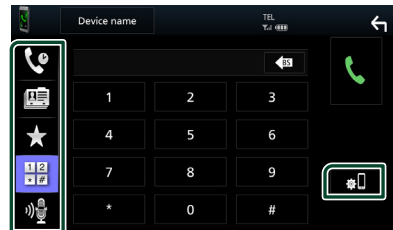

▶ Prikazuje se zaslon "hands-free".

#### NAPOMENA

- Ako vaš mobilni telefon podržava PBAP, možete prikazati imenik i popis poziva na zaslonu, kada je vaš mobilni telefon priključen.
  - Imenik: do 1.000 unosa
  - Do 20 unosa uključujući odlazne pozive, dolazne pozive i propuštene pozive

2 Odabir načina biranja.



-  : Pozivanje broja iz zapisnika poziva
-  : Pozivanje iz telefonskog imenika
-  : Pozivanje broja pohranjenog pod određenim brojem
-  : Upućivanje poziva unosom telefonskog broja
-  : Glasovno prepoznavanje (**str.33**)
-  : Popis uređaja

## Upravljanje funkcijom Bluetooth

### ● Popis uređaja

- 1) Dodirnite .  
Prikazuje se zaslon popisa uređaja.

#### NAPOMENA

- Ikone statusa kao što su baterija i antena, prikazane na upravljačkom uređaju se mogu razlikovati od ikona na mobitelu.
- Postavljanje mobitela u privatni način rada može onemogućiti "hands-free" funkciju.

## Pozivanje broja iz zapisnika poziva

- 1 Dodirnite .

- 2 Odaberite broj telefona s popisa.

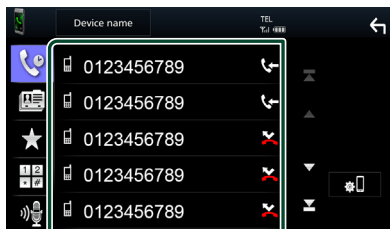

## Upućivanje poziva unosom telefonskog broja

- 1 Dodirnite .

- 2 Unesite telefonski broj putem numeričkih tipki.

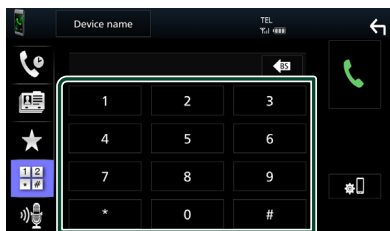

- 3 Dodirnite .

## Pozivanje broja memoriranog pod određenim brojem

- 1 Dodirnite .

- 2 Dodirnite ime ili broj telefona.



## Pozivanje iz telefonskog imenika

- 1 Dodirnite .

- 2 Odaberite osobu koju želite pozvati s popisa.

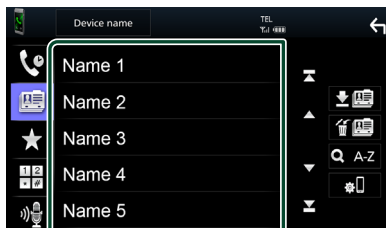

- 3 Odaberite broj telefona s popisa.

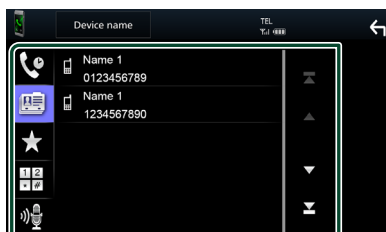

#### NAPOMENA

- Ako nijedan imenik nije preuzet, dodirnom na **Download Phonebook Now** počinje njegovo preuzimanje.

## Glasovno prepoznavanje

Možete pristupiti funkciji glasovnog prepoznavanja mobilnog telefona spojenog na ovaj uređaj. Glasom možete pretraživati imenik mobilnog telefona. (Funkcija ovisi o mobilnom telefonu.)

### 1 Pritisnite tipku **VOICE**.





- Pojavljuje se zaslon glasovnog prepoznavanja.

### 2 Započnite govoriti.

#### NAPOMENA

- Funkciju glasovnog prepoznavanja možete upotrebljavati dodirivanjem  na zaslonu hands free sustava.

## Primanje poziva

- 1 Dodirnite  za odgovaranje na poziv ili  za odbijanje dolaznog poziva.

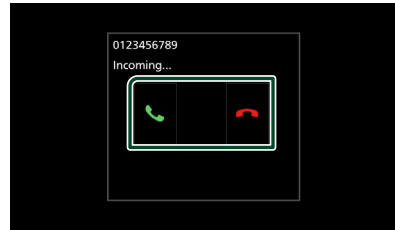

#### NAPOMENA

- Prilikom gledanja prikaza kamere, ovaj zaslon se ne prikazuje čak ni ako primete poziv. Da biste prikazali ovaj zaslon, vratite ručicu mjenjača vozila na položaj vozača.

### Završavanje poziva

- 1 Za vrijeme razgovora dodirnite .

## Radnje moguće tijekom telefoniranja



### ● Podesite glasnoću glasa

- 1) Dodirnite **Speech Quality**.
- 2) Dodirnite ◀ ili ▶ za **Microphone Level**.

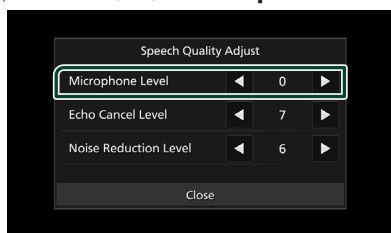

### ● Podešavanje glasnoće prijemnika

Pritisnite gumb ▼ ili ▲.



### ● Izlaz tona biranja

Dodirnite **DTMF** za prikaz zaslona za unos tona. Možete slati tonove dodirivanjem željenih tipki na zaslonu.

### ● Prebacivanje izlaza glasa izgovora

Dodirom / svaki se put prebacuje izlaz glasa između mobilnog telefona i zvučnika.

### ● Poziv na čekanju

Kada primete poziv za vrijeme razgovora u drugom pozivu, možete se javiti na novi poziv dodirivanjem na . Tekući poziv će biti zadržan. Svaki put kada dodirnete , pozivatelj će se promijeniti.

Kada dodirnete , trenutni poziv će se završiti i prebacit ćete se na zadržani poziv.

## Prethodno postavljeni telefonski broj

Na ovaj uređaj možete pohraniti često korištene telefonske brojeve.

- 1 Dodirnite .
- 2 Dodirnite **Edit**.



### 3 Odaberite gdje želite memorirati.

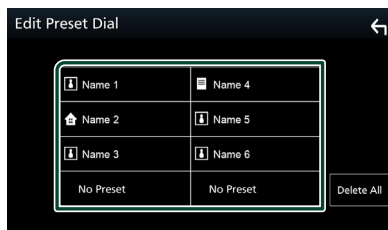

### ■ Delete all

Za brisanje svih prethodno postavljenih brojeva, dodirnite **Delete all**, a zatim dodirnite **Yes** na zaslonu za potvrdu.

### 4 Odaberite kako želite memorirati.

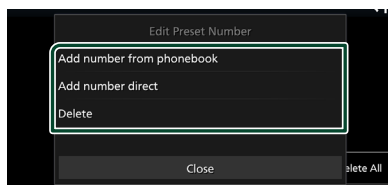

### ■ Add number from phonebook

Odaberite broj koji želite pohraniti iz imenika. Pogledajte **Pozivanje iz telefonskog imenika (str.32)**.

### ■ Add number direct

Izravno unesite broj telefona i dodirnite **SET**. Pogledajte **Upućivanje poziva unosom telefonskog broja (str.32)**.

### ■ Delete

Za brisanje prethodno postavljenog broja, dodirnite **Delete**, a zatim dodirnite **Yes** na zaslonu za potvrdu.

## 📄 Prijenos imenika

Možete prenijeti imenik u Bluetooth pametni telefon putem PBAP.

1 Dodirnite .

2 Dodirnite .

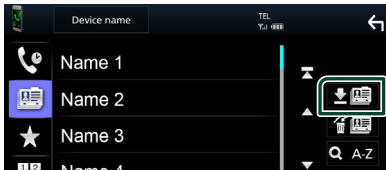

➤ Počinje prijenos podataka imenika.

### NAPOMENA

- Ako imenik sadrži više od 1.000 unosa, podaci iz telefonskog imeniku ne mogu se prenijeti.

## Brisanje telefonskog imenika

1 Dodirnite .

➤ Pojavljuje se poruka za potvrdu.

2 Dodirnite **Yes**.

## Postavljanje sustava hands-free

Možete napraviti različite postavke za hands-free funkciju.

1 Pritisnite tipku **MENU**.

➤ Pojavljuje se skočni izbornik.

2 Dodirnite .



➤ Prikazuje se zaslon izbornika SETUP.

3 Dodirnite **Connection**.



➤ Pojavljuje se zaslon povezivanja.

4 Dodirnite **Bluetooth**

➤ Pojavljuje se Bluetooth zaslon.

5 Dodirnite **TEL SETUP**.

➤ Prikazuje se zaslon TEL Podešavanje.

6 Svaku funkciju podesite na sljedeći način.

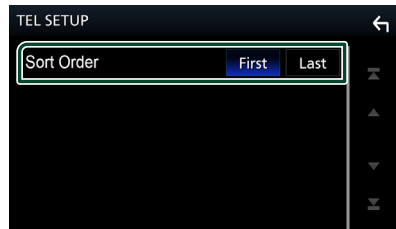

### ■ Sort Order

Postavite kako razvrstati podatke u telefonskom imeniku pametnog/mobilnog telefona.

**First** (Zadano): Sortira podatke po imenu.

**Last**: Sortira podatke po prezimenu.

7 Dodirnite .



## Ostale vanjske komponente

### Pogled kamere

#### ▲ OPREZ

Položaj smjernica za parkiranje prikazan na zaslonu može se razlikovati od stvarnog stanja. Molimo uzmite stvarne smjernice za parkiranje kao referencu i provjerite očima.

#### NAPOMENA

- Za spajanje kamere pogledajte stranicu **str.55**.
- Kako biste koristili stražnju kameru, potrebno je spojiti kabel REVERSE. (**str.56**)
- Prikazuje se stražnji zaslon kada se mjenjač postavi u položaj za kretanje unatrag (R).

### Prikaz zaslona kamere

#### 1 Pritisnite tipku **MENU**.

➤ Pojavljuje se skočni izbornik.

#### 2 Dodirnite .



➤ Pojavljuje se zaslon pogleda kamere.

#### 3 Svaku stavku podesite na sljedeći način.

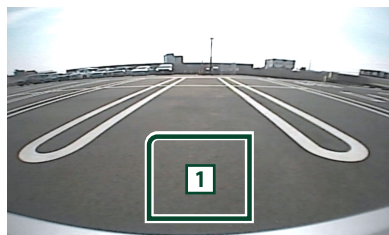

#### 1 Kamera isključena

Dodirnite za izlaz sa zaslona kamere.

### Postavke kamere

#### 1 Pritisnite tipku **MENU**.

➤ Pojavljuje se skočni izbornik.

#### 2 Dodirnite .

➤ Prikazuje se zaslon izbornika **SETUP**.

#### 3 Dodirnite **Camera**.

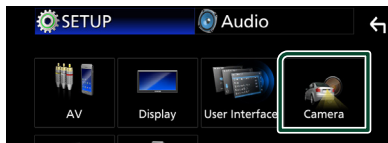

➤ Pojavljuje se zaslon kamere.

#### 4 Svaku stavku podesite na sljedeći način.

##### ■ Rear Camera Message

**Always display** (Zadano): Uvijek prikazuje poruku upozorenja na zaslonu prekida stražnje kamere.

**Clear after 5 seconds**: Prikazuje poruku upozorenja oko 5 sekundi na zaslonu prekida stražnje kamere.

##### ■ Parking Guidelines

Možete prikazati smjernice za parkiranje kako bi se omogućilo lakše parkiranje kada prebacite brzinu u položaj za kretanje unatrag (R).

Tvornički je postavljeno na "ON".

##### ■ Guidelines SETUP

Ako odaberete **ON** za

**Parking Guidelines**, podesite smjernice za parkiranje. Pogledajte **Za podešavanje smjernica za parkiranje (str.37)**.

## Za podešavanje smjernica za parkiranje

### NAPOMENA

- Postavite kameru za vožnju unazad u odgovarajući položaj prema uputama isporučenima s kamerom za vožnju unazad.
- Pri podešavanju smjernica za parkiranje, obvezno koristite kočnicu kako se automobil ne bi pomaknuo.

**1** Dodirnite **ON** na **Parking Guidelines** na zaslonu kamere. (str.36)

**2** Dodirnite **Guidelines SETUP** na zaslonu kamere.

**3** Podesite smjernice za parkiranje odabirom  oznake.

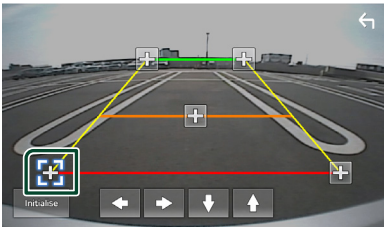

**4** Podešavanje položaja odabrane oznake.

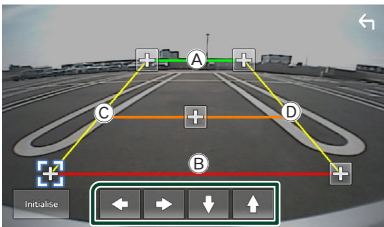

Pobrinite se da su **(A)** i **(B)** horizontalno paralelni i da su **(C)** i **(D)** iste dužine.

### NAPOMENA

- Dodirnite **Initialise**, a zatim dodirnite **Yes** kako biste postavili sve  oznake na njihov početni zadani položaj.

# Podešavanje postavki

## Postavke zaslona monitora

Možete podesiti kvalitetu slike na video zaslonu.

- 1 Pritisnite tipku **MENU**.  
 ► Pojavljuje se skočni izbornik.
- 2 Dodirnite .

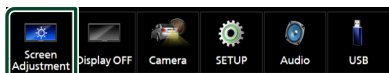

► Prikazuje se upravljački zaslon.

- 3 Svaku stavku podesite na sljedeći način.



- Backlight
- Contrast
- Brightness
- Colour
- Tint
- Aspect

Odaberite način prikaza na zaslonu.

**Auto** (Zadano): Prikaz video zapisa u potpunosti okomito ili vodoravno, bez promjene omjera.

**Full**: Mijenja format slike video zapisa i prikazuje ga na cijelom zaslonu.

**Normal**: Zaslon s omjerom 4:3.

### NAPOMENA

- Podešavanje stavaka je različito, ovisno o trenutno odabranom izvoru.

## Postavke sustava

- 1 Pritisnite tipku **MENU**.  
 ► Pojavljuje se skočni izbornik.
- 2 Dodirnite .



► Za svaku funkciju pogledajte poglavlje koje slijedi.

- Postavljanje AV (**str.41**)
- Postavljanje zaslona (**str.40**)
- Postavljanje korisničkog sučelja (**str.39**)
- Postavite kameru (**str.36**)
- Posebno postavljanje (**str.40**)
- Postavite povezivanje (**str.29**)

## Postavljanje korisničkog sučelja

Moguće je podesiti parametre korisničkog sučelja.

### 1 Pritisnite tipku **MENU**.

► Pojavljuje se skočni izbornik.

### 2 Dodirnite .

► Prikazuje se zaslon SETUP.

### 3 Dodirnite **User Interface**.



► Prikazuje se zaslon korisničkog sučelja.

### 4 Svaku stavku podesite na sljedeći način.

#### ■ Beep

Uključivanje ili isključivanje tona pri dodiru tipki.

Tvornički je postavljeno na "OFF".

#### ■ Language

Odabir jezika.

#### ■ Steering Remote Controller

Postavlja željenu funkciju upravljanja daljinskim upravljačem. Pogledajte **Funkcija učenja daljinskog upravljača (str.39)**.

#### ■ Time Format

Odaberite format prikaza vremena.  
"12-Hour"/"24-Hour" (Zadano)

#### ■ Clock

#### ■ Daylight Saving

#### ■ Time Zone

#### ■ Clock Adjust

Možete postaviti datum i vrijeme.

## Funkcija učenja daljinskog upravljača

Ova je funkcija dostupna samo ako je vaše vozilo opremljeno električnim daljinskim upravljačem. Ako vaš daljinski upravljač nije podržan, učenje možda nije dovršeno i može se pojaviti poruka pogreške.

### 1 Dodirnite **Steering Remote Controller** na zaslonu **Korisničkog sučelja**.

► Pojavljuje se zaslon daljinskog upravljača.

### 2 Dodirnite funkciju koju želite postaviti.

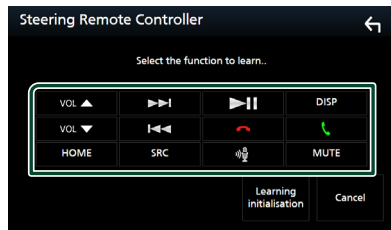

### 3 Pritisnite i držite tipku daljinskog upravljača.

### 4 Po potrebi ponovite korake 2 i 3.

### 5 Dodirnite .

#### NAPOMENA

- Kada mijenjate već naučenu funkciju, odaberite funkciju s popisa funkcija na koraku 2, a zatim pritisnite i držite tipku koju želite promijeniti.
- Potvrdite sadržaj postavljene funkcije na popisu funkcija. Ne možete urediti popis funkcija.

## Posebna podešavanje

Možete podešavati posebne parametre.

- 1 Pritisnite tipku **MENU**.
  - Pojavljuje se skočni izbornik.
- 2 Dodirnite .
  - Prikazuje se zaslon SETUP.
- 3 Dodirnite **Special**.

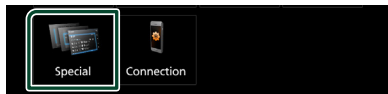

- Pojavljuje se zaslon posebnih parametara.

### 4 Svaku stavku podesite na sljedeći način.

#### ■ DEMO

Postavite pokazni način rada. Tvornički je postavljeno na "ON".

#### ■ Product Info

Prikazuje informacije o proizvodu. Provjerite serijski broj ovog uređaja.

#### ■ Software Information

Provjerite inačicu softvera na ovom uređaju. (*str.40*)

#### ■ Open Source Licenses

Prikazuje licence otvorenog izvornog koda.

#### ■ Initialise

Dodirnite **Initialise**, a zatim dodirnite **Yes** kako biste sve postavke postavili na početne zadane postavke.

### Podaci o softveru

Provjerite inačicu softvera na ovom uređaju.

- 1 Dodirnite **Software Information** na zaslonu s posebnim postavkama.
- 2 Potvrdite inačicu softvera.

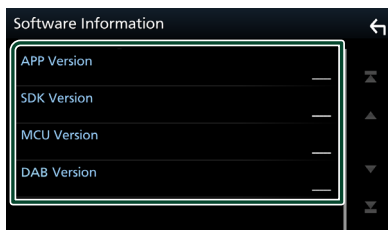

## Postavke zaslona

- 1 Pritisnite tipku **MENU**.
  - Pojavljuje se skočni izbornik.
- 2 Dodirnite .
  - Prikazuje se zaslon SETUP.
- 3 Dodirnite **Display**.

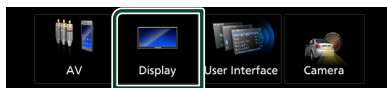

- Prikazuje se zaslon prikaza.

### 4 Svaku stavku podesite na sljedeći način.

#### ■ Dimmer

Odaberite način prigušivanja osvjetljenja.

**OFF**: Ne prigušuje se osvjetljenje zaslona i gumbi.

**ON**: Prigušuje se osvjetljenje zaslona i gumbi.

**SYNC (Zadano)**: Uključivanje ili isključivanje funkcije prigušivanja osvjetljenja prilikom uključivanja i isključivanja svjetala vozila.

#### ■ OSD Clock

Odaberite želite li prikazati sat dok gledate video datoteke na USB-u itd.

"ON" (Zadano)/"OFF"

#### ■ Wallpaper Customize

Promjena slike pozadine. (*str.40*)

### Promijenite sliku pozadine

- 1 Dodirnite **Wallpaper Customize** na zaslonu prikaza.
- 2 Odaberite sliku.

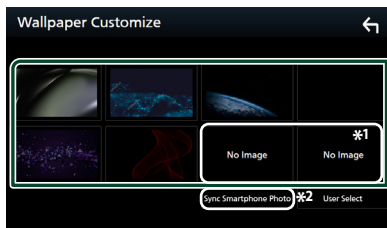

\*1 Odaberite originalnu sliku unaprijed.

\*2 Ova je funkcija dostupna nakon instalacije aplikacije MirrorAPP+ na vaš iPhone ili Android pametni telefon. Pojednosti potražite u opisu aplikacije.

## Za spremanje izvorne slike

Možete učitati sliku sa spojenog USB uređaja i postaviti je za sliku pozadine.

Prije obavljanja postupka, morate spojiti uređaj sa kojeg želite učitati sliku.

- 1 Dodirnite **User Select** na zaslonu pozadine.
- 2 Odaberite sliku koju želite učitati.



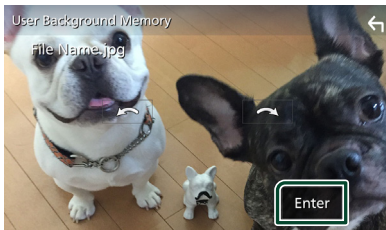

- 3 Dodirnite **Enter**.



- Odabrana slika je učitana i prikaz se vraća na zaslon pozadine.

### NAPOMENA

- Ako dodirnete  okreće se u smjeru suprotnom od smjera kazaljke na satu.
- Ako dodirnete  okreće se u smjeru kazaljke na satu.
- Slikovne datoteke: JPEG (.jpg, .jpeg), PNG (.png), BMP (.bmp)
- Maksimalni broj piksela: 1.200 x 1.200
- Dubina bita: 24 bita

## AV postavke

Možete podešavati AV parametre.

- 1 Pritisnite tipku **MENU**.  
➤ Pojavljuje se skočni izbornik.
- 2 Dodirnite .  
➤ Prikazuje se zaslon SETUP.
- 3 Dodirnite **AV**.

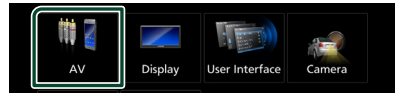

- Pojavljuje se AV zaslon.

- 4 Svaku stavku podesite na sljedeći način.

### ■ AV-OUT

Odredite želite li da se trenutni izvor signala reproducira iz VIDEO IZLAZ priključka.

“ON” / “OFF” (Zadano)

### NAPOMENA

- Slike se mogu reproducirati samo iz USB (video datoteke) izvora.

### ■ Driving Position

Odaberite prikazani položaj kontrolne trake (lijevo ili desno) na zaslonu.

“Left” (Zadano) / “Right”

### NAPOMENA

- Postavka je dostupna kada je iPhone isključen.

### ■ Reverse with ATT

Kada se mjenjač prebaci u položaj za vožnju unatrag (R), podešava se glasnoća uređaja.

“ON” (Zadano) / “OFF”

### ■ Guidance Volume

Podesite razinu glasnoće navođenja. Tvornički je postavljeno na “15”

### ■ Voice Recognition Volume

Podesite razinu glasnoće prepoznavanja glasa. Tvornički je postavljeno na “15”

### ■ Phone Incoming Volume

Podesite razinu dolazne glasnoće telefona. Tvornički je postavljeno na “15”

## Podešavanje postavki

### ■ Phone Calling/Talking Volume

Podesite razinu glasnoće telefonskog poziva/ razgovora. Tvornički je postavljeno na "15"

### ■ Speech Quality Adjust

Podesite kvalitetu govora.

**Microphone Level** : Podesite razinu pojačanja mikrofona.

**Echo Cancel Level** : Podesite razinu poništavanja jeke.

**Noise Reduction Level** : Smanjite buku iz okoline bez mijenjanja glasnoće mikrofona. Ovu funkciju koristite ako ne čujete dobro glas pozivatelja.

## Postavljanje povezivanja

### 1 Pritisnite tipku **MENU**.

➤ Pojavljuje se skočni izbornik.

### 2 Dodirnite .

➤ Prikazuje se zaslon izbornika SETUP.

### 3 Dodirnite **Connection**.



➤ Pojavljuje se zaslon povezivanja.

### 4 Dodirnite **Bluetooth**.

➤ Pojavljuje se Bluetooth zaslon.

### 5 Svaki parametar podesite na sljedeći način.

#### ■ Bluetooth Device Name

Možete promijeniti naziv Bluetooth uređaja.

Pogledajte **Promijenite naziv uređaja za Bluetooth (str.43)**.

#### ■ Bluetooth MAC Address

Prikažite MAC adresu.

#### ■ Auto Response \*

Podesite vrijeme od dolaska poziva do automatskog odgovora.

**OFF** (Zadano): Isključuje funkciju automatskog odgovora.

**20/25/30** : Postavlja vrijeme zvonjave (sekunda).

#### ■ TEL SETUP

Možete promijeniti postavke za hands-free funkciju. Pogledajte **Postavljanje sustava hands-free (str.35)**.

\* Vrijeme automatskog odgovora postavljeno na ovaj uređaj ili vrijeme postavljeno na pametni/mobilni telefon, ovisno o tome što je kraće, to će se uključiti.

## Promijenite naziv uređaja za Bluetooth

- 1 Dodirnite **Device Name** na zaslonu povezivanje.
  - Pojavljuje se zaslon za promjenu imena uređaja.
- 2 Dodirnite .
- 3 Unesite naziv uređaja.

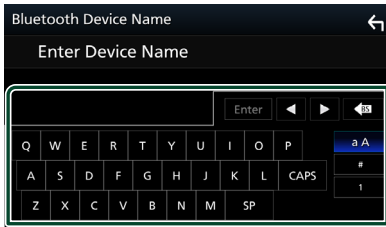

- 4 Dodirnite **Enter**.

# Upravljanje zvukom

Možete podešavati različite postavke poput audio balansa ili razine dubokotonskog zvučnika.

## 1 Pritisnite tipku **MENU**.

➤ Pojavljuje se skočni izbornik.

## 2 Dodirnite .

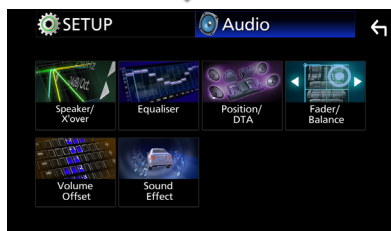
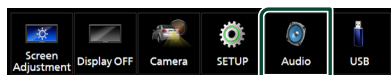

➤ Za svaku funkciju pogledajte poglavlje koje slijedi.

- Postavite zvučnik/ X'over (**str.44**)
- Upravljanje ekvilizatorom (**str.46**)
- Postavite položaj slušanja/DTA (**str.48**)
- Kontrola glavnog zvuka (Regulator jačine / balansa) (**str.45**)
- Postavite pomak glasnoće (**str.47**)
- Postavljanje zvučnih efekata (**str.47**)

## Postavke zvučnika/ X'over

### 1 Pritisnite tipku **MENU**.

➤ Pojavljuje se skočni izbornik.

### 2 Dodirnite .

➤ Prikazuje se audio zaslon.

### 3 Dodirnite **Speaker/X'over**.



### 4 Odaberite vrstu automobila.

Možete podesiti vrstu vozila i sustav zvučnika, itd.

Ako je odabrana vrsta vašeg automobila, usklađivanje vremena kašnjenja postavlja se automatski (podešavanje vremena izlaza zvuka za svaki kanal) kako bi se postigao najbolji učinak prostornog zvuka.

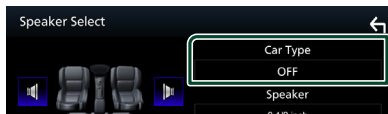

### 5 Dodirnite zvučnik (1) koji želite podesiti i postavite svaku stavku (2) na sljedeći način.

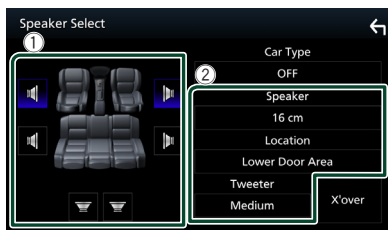

#### ■ **Speaker**

Moguće je odabrati vrstu zvučnika i njegovu veličinu kako bi se postigle najbolje karakteristike zvuka.

Kad je odabrana vrsta zvučnika i veličina, mreža zvučne skretnice zvučnika postavlja se automatski.

#### ■ **Location (Samo za prednje, stražnje)**

Odaberite položaj postavljenih zvučnika.

■ **Tweeter (Samo za prednje)**

Ukoliko odaberete prednje zvučnike, moguće je podesiti visokotonski zvučnik.

**None, Small, Medium, Large**

■ **X'over**

Prikazuje zaslon postavke zvučne skretnice zvučnika.

Moguće je ugoditi i zvučnu skretnicu koja je postavljena automatski odabirom vrste zvučnika.

Pojednosti potražite u dijelu **Postavke mreže zvučne skretnice (str.45)**

■ **Postavke mreže zvučne skretnice**

Možete podesiti prijelazne frekvencije zvučnika.

**1** Dodirnite **X'over**.



**2** Dodirnite zvučnik koji postavljate.



**3** Svaku stavku podesite na sljedeći način.

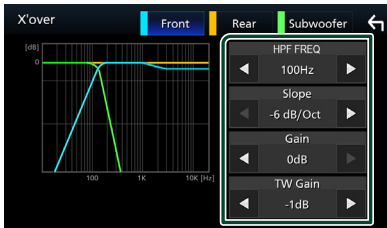

■ **HPF FREQ**

Podešavanje visokopropusnog filtra. (Kada je na zaslonu za odabir zvučnika odabran prednji ili stražnji zvučnik)

■ **LPF FREQ**

Podešavanje niskopropusnog filtra. (Kada je na zaslonu za odabir zvučnika odabran dubokotonski zvučnik)

■ **Slope\*1**

Podešavanje nagiba zvučne skretnice.

■ **Gain**

Podešava razinu prednjeg zvučnika, stražnjeg zvučnika ili dubokotonskog zvučnika.

■ **TW (Visokotonac) Gain\*2**

Podešava razinu visokotonskog zvučnika. (Kada je na zaslonu za odabir zvučnika odabran prednji zvučnik)

■ **Phase Inversion\*3**

Postavlja fazu izlaza dubokotonskog zvučnika.

Provjerite **Phase Inversion** za pomak faze od 180 stupnjeva. (Kada je na zaslonu za odabir zvučnika odabran dubokotonski zvučnik)

\*1 Samo kada je "LPF FREQ"/"HPF FREQ" postavljena na način različit od "Through" u **X'over**.

\*2 Samo kada je "Tweeter" postavljen na "Small", "Medium", "Large" u **Speaker Setup**.

\*3 Samo kada je "Subwoofer" postavljen na način rada različit od "None" u **Speaker Setup**.

**Općenito upravljanje zvukom**

**1** Pritisnite tipku **MENU**.

➤ Pojavljuje se skočni izbornik.

**2** Dodirnite .

➤ Prikazuje se audio zaslon.

**3** Dodirnite **Fader / Balance**.



**4** Svaku stavku podesite na sljedeći način.

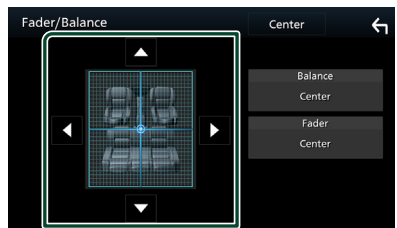

## Upravljanje zvukom

### ■ Fader / Balance

Podešavanje balansa zvuka oko dodirnutog područja.

◀ i ▶ podešavaju balans zvuka lijevo i desno.

▲ i ▼ podešavaju balans zvuka sprijeda i straga.

### ■ Center

Briše podešavanje.

## Upravljanje ekvalizatorom

Ekvilizator možete podešavati odabirom optimalne postavke za svaku kategoriju.

### 1 Pritisnite tipku **MENU**.

► Pojavljuje se skočni izbornik.

### 2 Dodirnite .

► Prikazuje se audio zaslon.

### 3 Dodirnite **Equaliser**.



### 4 Dodirnite zaslon i podesite grafički ekvilizator po željama.

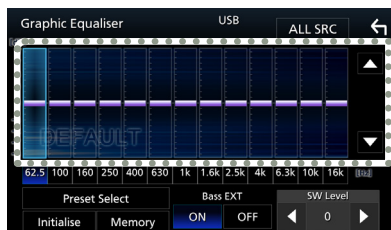

### ■ ALL SRC

Primjeni podešeni ekvilizator na sve izvore.

Dodirnite **ALL SRC** i zatim dodirnite **OK** na zaslonu za potvrdu.

### ■ Razina pojačanja (područje točkastog okvira)

Razina pojačanja može se podešavati dodirivanjem svakog stupca frekvencije.

Možete odabrati frekvencijsku traku i podesiti njezinu razinu pomoću ▲, ▼.

### ■ Preset Select

Prikazuje zaslon za pozivanje pohranjene krivulje ekvilizatora.

### ■ Initialise

Trenutna EQ krivulja je ravna.

### ■ Memory

Sprema podešenu krivulju ekvilizatora s "User1" na "User3".

### ■ Bass EXT (Postavke povećanja basa)

Kada je uključeno, frekvencija ispod 62,5 Hz se postavlja na istu razinu pojačanja kao 62,5 Hz.

### ■ SW Level

Podešavanje glasnoće dubokotonskog zvučnika.

## ■ Pozivanje krivulje ekvilizatora

### 1 Dodirnite **Preset Select**.

### 2 Odaberite krivulju ekvilizatora.

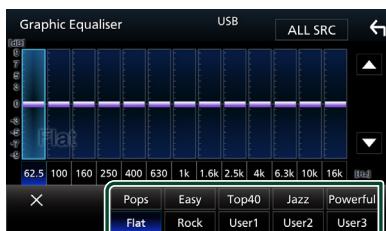

## ■ Spremanje krivulje ekvilizatora

### 1 Podešavanje krivulje ekvilizatora.

### 2 Dodirnite **Memory**.

### 3 Odaberite gdje želite pohraniti.

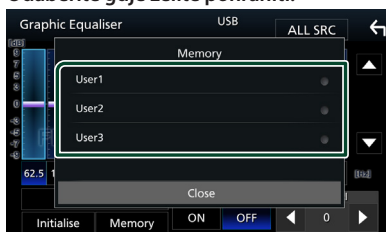

## Pomak glasnoće

Fino podešavanje glasnoće trenutnog izvora radi smanjivanja razlike u glasnoći između različitih izvora.

- 1 Pritisnite tipku **MENU**.  
 > Pojavljuje se skočni izbornik.
- 2 Dodirnite .  
 > Prikazuje se audio zaslon.
- 3 Dodirnite **Volume Offset**.

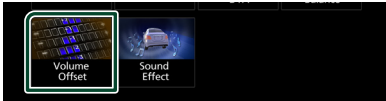

- 4 Dodirnite **+** ili **-** za podešavanje razine.

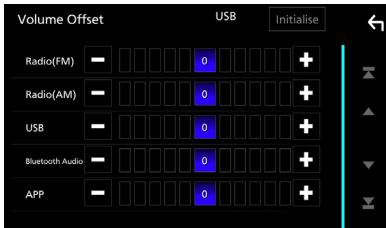

### ■ Initialise

Vraća se na početne postavke.

\* Ako ste prvo poglasnili zvuk, a zatim ga stišali pomoću tipke "Volume Offset", zvuk pri prelasku na drugi izvor može biti iznimno glasan.

## Zvučni efekt

Možete podešavati zvučne efekte.

- 1 Pritisnite tipku **MENU**.  
 > Pojavljuje se skočni izbornik.
- 2 Dodirnite .  
 > Prikazuje se audio zaslon.
- 3 Dodirnite **Sound Effect**.



- 4 Svaku stavku podesite na sljedeći način.

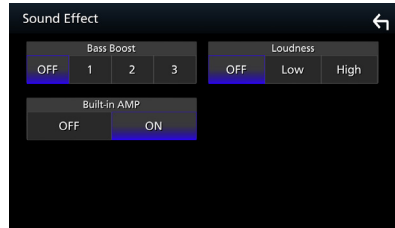

### ■ Bass Boost

Postavlja količinu pojačanja basa između "OFF"/"1"/"2"/"3".

### ■ Loudness

Određuje iznos pojačanja niskih i visokih tonova.

"OFF", "Low", "High"

### ■ Built-in AMP

UKLJUČITE/ISKLUČITE ugrađeno pojačalo.

Kada je spojeno vanjsko pojačalo napajanja, prekidanje protoka struje u ugrađeno pojačalo smanjit će stvaranje topline i proizvesti bolji zvuk.

"OFF", "ON"

### Položaj za slušanje/ DTA

Podesite vrijeme kašnjenja zvuka tako da zvučnici bliži odabranom sjedištu imaju veće vrijeme kašnjenja, tako da zvuk iz svakog zvučnika stiže do slušatelja u isto vrijeme.

#### 1 Pritisnite tipku **MENU**.

➤ Pojavljuje se skočni izbornik.

#### 2 Dodirnite .

➤ Prikazuje se audio zaslon.

#### 3 Dodirnite **Position/DTA**.



#### 4 Odaberite položaj za slušanje između **Front R** (prednji desni), **Front L** (Prednji lijevi), **Front All** (svi prednji), ili **All**.

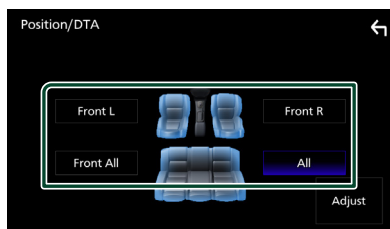

### Podešavanje DTA položaja

Moguće je fino ugoditi vaš položaj pri slušanju.

#### 1 Dodirnite **Adjust**.

#### 2 Dodirnite **Delay**.

#### 3 Dodirnite ◀ ili ▶ za podešavanje kašnjenja izabranoga zvučnika.

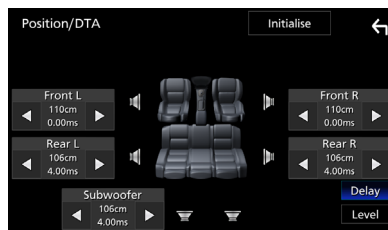

#### 4 Dodirnite **Level**.

#### 5 Dodirnite ◀ ili ▶ za podešavanje razine zvuka izabranoga zvučnika.

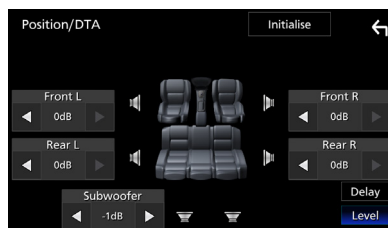

### NAPOMENA

- Za povratak na početnu postavku Odgode i Razine, dodirnite **Initialise** i **Yes** na zaslonu za potvrdu.

# Daljinski upravljač

Ovom se jedinicom može upravljati putem daljinskog upravljača KCA-RCDV340 (dodatni pribor).

## ▲OPREZ

- Daljinski upravljač stavite na mjesto gdje se neće pomicati prilikom kočenja ili drugih radnji. Pad daljinskog upravljača na pod i zapinjanje ispod papučica u vožnji može prouzročiti opasne situacije.
- Opasnost od požara ili eksplozije ako bateriju zamijenite baterijom pogrešnog tipa. Obavezno zamijenite samo s istom vrstom baterije.
- Opasnost od požara, eksplozije ili istjecanja zapaljive tekućine ili plina ako se baterija ostavi u okruženju s ekstremno visokom temperaturom i/ili je podvrgnuta izuzetno niskom tlaku zraka. Akumulator ili baterije ne smiju se izlagati prekomjernoj vrućini, kao što su sunčeva svjetlost, vatra ili slično.
- Opasnost od požara, eksplozije ili istjecanja zapaljive tekućine ili plina ako se baterija odloži u vatru ili vruću pećnicu, ponovo se napuni, kratko spoji, mehanički uništava ili reže.
- Ako prolivena tekućina dođe u dodir s očima ili odjećom, odmah isperite vodom i obratite se liječniku.

## 📄 Umetanje baterija

Ako daljinski upravljač radi samo na malim udaljenostima ili uopće ne radi, možda se istrošila baterija.

U tom slučaju, zamijenite obje baterije s novima.

- 1 Umetnite dvije baterije "AAA"/"R03" tako da polovi ⊕ i ⊖ budu pravilno okrenuti, sukladno ilustraciji s unutarnje strane kućišta.**

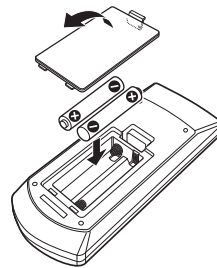

## 📄 Promjena načina rada

Okrenite prekidač načina rada na "AUD."

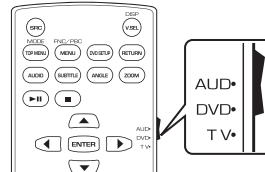

## Funkcije gumbiju daljinskog upravljača

- Usmjerite daljinski upravljač direktno na daljinski senzor na prednjoj ploči.
- NEMOJTE izlagati daljinski senzor jakom svjetlu (direktnom sunčanom svjetlu ili umjetnom osvjetljenju).

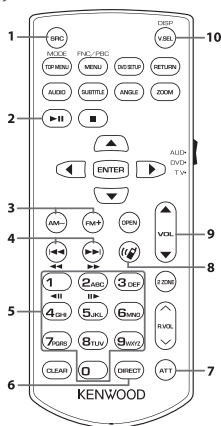

| Naziv tipke            | Funkcija   |
|------------------------|--|
| 1 SRC                  | Odobir izvora za reprodukciju.   |
| 2 II                   | Reprodukcija ili stanka. Za izvore radija i digitalnog radija, prebacuje se način pretraživanja.   |
| 3 FM+<br>AM-           | Tijekom izvora radija, odaberite FM/AM pojas za primanje.  |
| 4 ←<br>→               | Odobir zapisa ili datoteke za reprodukciju. Za izvore radija i digitalnog radija, prebacuje na emitirane postaje koje je primio uređaj.  |
| 5 Numerička tipkovnica | Omogućuje unos broja za pretraživanje u načinu rada izravnog pretraživanja. Za pojedinih o direktnom načinu pretraživanja pogledajte <b>Izravni način pretraživanja (str.50)</b> . |
| 6 DIRECT               | Prebacuje vas u direktan način pretraživanja. Za pojedinih o direktnom načinu pretraživanja pogledajte <b>Izravni način pretraživanja (str.50)</b> .                               |
| 7 ATT                  | Isključuje/vraća zvuk  |
| 8 (📞)                  | Automatski odgovara na dolazni poziv.  |

| Naziv tipke | Funkcija  |
|-------------|---|
| 9 VOL ▲ ▼   | Podlašava glasnoću.   |
| 10 DISP     | Prebacuje zaslon između trenutnog izvora i zaslona aplikacije sa spojenog iPhone-a/Android-a. |
| -           | Drugo   |

### Izravni način pretraživanja

Pomoću daljinskog upravljača možete skočiti izravno na frekvenciju prijammnika.

#### NAPOMENA

- Ova radnja se ne može izvesti za USB uređaju.

### 1 Pritisnite tipku DIRECT.

Dostupni sadržaji su različiti ovisno o vrsti izvora.

#### Radio

Vrijednost frekvencije

### 2 Pritisnite brojčane tipke za unos frekvencije.

### 3 Pritisnite tipku <<< ili >>>.

- Reproduciraju se sadržaj koji odgovara unesenom broju.

# Spajanje/postavljanje

Ovaj je odjeljak namijenjen profesionalnom instalateru.

Zbog sigurnosti, ožičenje i postavljanje prepustite profesionalcima. Obratite se prodavatelju audio sustava za automobile.

## Prije ugradnje

Prije ugradnje uređaja pročitajte i upamtite sljedeće mjere opreza.

### ▲UPOZORENJA

- Ako spojite žicu paljenja (crvenu) i žicu akumulatora (žutu) na šasiju automobila (uzemljenje), može doći do kratkog spoja, a to može izazvati požar. Te žice uvijek spajajte na izvor napajanja koji prolazi kroz kućište osigurača.
- Nemojte vaditi osigurač žice paljenja (crvene) i žice akumulatora (žute). Napajanje mora biti spojeno na žice preko osigurača.
- Pri ožičenju žica svakako omotajte izolacijsku traku kako biste zaštitili izolaciju, oko žica na mjestima gdje dolaze u kontakt s metalnim dijelovima. Ukoliko to ne učinite, može doći do požara ili strujnog udara.

### ▲OPREZ

- Uređaj ugradite na konzolu vašeg vozila. Ne dirajte metalne dijelove ovoga uređaja tijekom i kratko vrijeme nakon uporabe uređaja. Metalni dijelovi poput kućišta i prijenosnika topline mogu biti vrući.
- Da biste spriječili ozljeđe zbog oštrih rubova itd., ne izlažite kožu na rukama i šakama tijekom instaliranja uređaja.
- Pazite da ne priključite kabelaške sklopove tijekom instalacije.

### NAPOMENA

- Za ugradnju i ožičenje ovog proizvoda potrebno je znanje i iskustvo. Za svaku sigurnost, ugradnju i ožičenje prepustite stručnjaku.
- Obavezno uzemljite uređaj na negativno 12 V DC napajanje.

- Uređaj nemojte ugraditi na mjestu koje je izloženo direktnim sunčevim zrakama ili na mjestu na kojem vlada prekomjerna toplina ili vlaga. Izbjegavajte mjesta s mnogo prašine i ona na kojima postoji mogućnost prolijevanja vodom.
- Ako napajanje nije UKLJUČENO (Prikazuje se "Postoji pogreška u ožičenju zvučnika. Molimo provjerite spojeve."), na žici zvučnika možda postoji kratki spoj ili ona dodiruje šasiju vozila, pa se iz tog razloga uključila zaštita. Zato treba provjeriti žicu zvučnika.
- Ako sustav paljenja vašeg automobila nema položaj kontakta za dodatnu opremu, spojite žice paljenja na izvor napajanja koji se može uključiti i isključiti kontakt ključem. Ako spojite žicu paljenja na izvor pod stalnim naponom, poput žica akumulatora, akumulator može pregorjeti.
- Ako konzola ima poklopac, uređaj ugradite tako da prednja maska prilikom zatvaranja i otvaranja ne udara o poklopac.
- Ako osigurač pregori, najprije provjerite da se žice ne dodiruju i tako uzrokuju kratki spoj, zatim zamijenite stari osigurač novim iste nazivne vrijednosti.
- Izolirajte nespojene žice vinilnom trakom ili sličnom opremom. Kako bi spriječili pojavu kratkoga spoja, na skidajte zaštitu s krajeva nepriključenih žica ili priključaka.
- Pravilno priključite žice zvučnika na odgovarajuće priključke. Ukoliko imate podijeljeni ⊖ vod ili ste ih uzemlili na bilo koji metalni dio u vozilu, moguće je oštećenje ili neispravni rad uređaja.
- Kad se na sustav spajaju samo dva zvučnika, spojite oba utikača na prednji ulazni priključak ili na stražnji ulazni priključak (nemojte kombinirano spajati na prednji i stražnji). Na primjer, ako spojite ⊕ utikač lijevog zvučnika na prednji izlazni priključak, nemojte spajati ⊖ utikač na stražnji izlazni priključak.
- Nakon ugradnje uređaja, provjerite da li ispravno rade stop svjetla, pokazivači smjera, brisači i druga oprema na vozilu.
- Nemojte snažno pritiskati površinu ploče prilikom ugradnje uređaja u vozilo. U protivnom može doći do ogrebotina, oštećenja ili kvara.





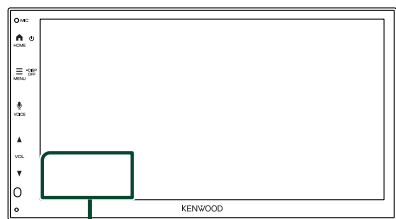

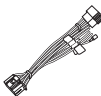

## Spajanje/postavljanje

- Ako se u blizini Bluetooth antene nalaze metalni predmeti, kvaliteta prijema može biti smanjena.

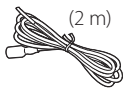

Bluetooth antena

## Isporučeni pribor za instalaciju

|  |  |
|--|--|
| ①  x1       | ②  x1       |
| ③  (2 m) x1 | ④  x1       |
| ⑤  x2       | ⑥  (3 m) x1 |
| ⑦  x1       | ⑧  x1       |

## Postupak instalacije

- 1) Kako ne bi došlo do kratkog spoja, izvadite kontakt ključ iz brave i odspojite  $\ominus$  priključak akumulatora.
- 2) Provjerite jesu li sve ulazne i izlazne žice dobro spojene.
- 3) Spojite žicu na kabelski snop.
- 4) Uzmite utikač B iz kabelskog snopa i spojite ga na priključak za zvučnik u vašem vozilu.
- 5) Uzmite utikač A iz kabelskog snopa i spojite ga na priključak za vanjsko napajanje u vašem vozilu.
- 6) Spojite utikač kabelskog snopa na uređaj.
- 7) Ugradite uređaj u automobil.
- 8) Ponovno spojite  $\ominus$  priključak akumulatora.
- 9) Pritisnite gumb za resetiranje.

## Instalacija jedinice

### Montažni rukavac

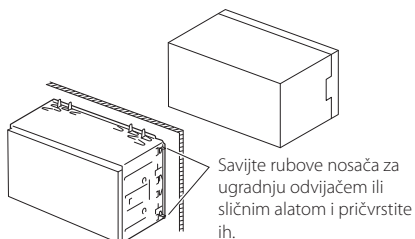

### NAPOMENA

- Uređaj mora biti čvrsto postavljen na mjesto ugradnje. Ako uređaj nije čvrsto ugrađen, moguća je loša reprodukcija zvuka (npr. preskakanje).

### Prednja ploča

- 1) Postavite pribor ② na uređaj.

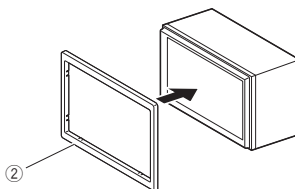

## 1DIN instalacija (bez montažnog rukavca)

Jedinicu možete instalirati u prostor veličine 1DIN tako da uklonite desni, lijevi i stražnji nosač.

- 1) Uklonite četiri crna vijka sa stražnjeg nosača, a zatim uklonite dva crna vijka sa svakog lijevog i desnog nosača.

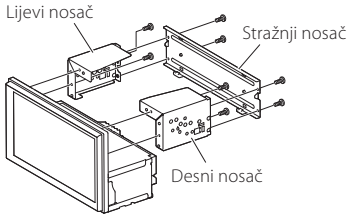

- 2) Poravnajte rupe na jedinici (s obje strane) s nosačem vozila i pričvrstite jedinicu vijcima (prodaje se zasebno).

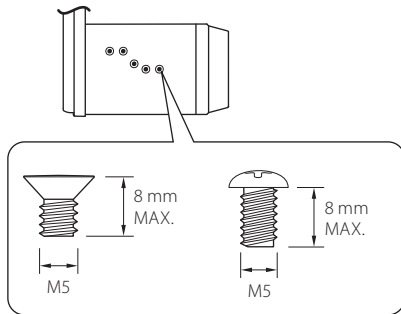

### ▲OPREZ

Koristite samo navedene vijke. Korištenje neodgovarajućih vijaka može oštetiti uređaj.

## GPS antena

GPS antena ugrađuje se u unutrašnjosti vozila. Mora se postaviti u što vodoravniji položaj kako bi se olakšao prijem GPS satelitskih signala.

Za ugradnju GPS antene u unutrašnjosti vašeg vozila:

- 1) Očistite instrumentnu ploču ili druge montažne površine.
- 2) Odvojite separator od metalne ploče (pribor ⑧).
- 3) Čvrsto pritisnite metalnu pločicu (pribor ⑧) na ploču s instrumentima ili drugu montažnu površinu. Metalnu pločicu (pribor ⑧) po potrebi možete i savinuti ako je površina na koju je postavljate zaobljena.
- 4) Odljepite foliju s dvostrane trake (pribor ⑦) i upotrijebite je za pričvršćivanje GPS antene (pribor ⑥) i metalne ploče (pribor ⑧).

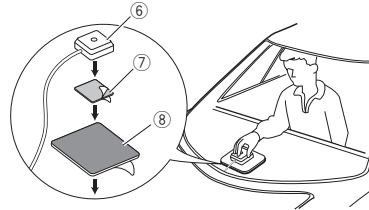

### NAPOMENA

- Koristite isporučenu GPS antenu. Korištenje GPS antene koja nije isporučena može uzrokovati pad točnosti pozicioniranja.
- Ovisno o modelu vašeg automobila, prijem GPS satelitskih signala neće biti moguć ako se antena ugradi u unutrašnjosti vozila.
- Molimo instalirajte ovu GPS antenu na mjesto koje je dalje od svih antena koje se koriste za CB radija ili satelitske televizije.
- GPS antenu treba instalirati na mjestu koje je udaljeno najmanje 12 inča (30 cm) od pametnog/mobilnog telefona ili drugih antena za odašiljanje. Ako su preblizu može doći do smetnji na signalima s GPS antene.
- Bojanje GPS antene (metalik) bojom može dovesti do smanjenja učinkovitosti.

### Uklanjanje prednje ploče

- 1) Umetnite ključ za izvlačenje (pribor ④) između prednje ploče i glavne jedinice između kopči.

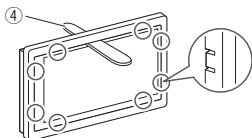

- 2) Izvucite ploču prema sebi.

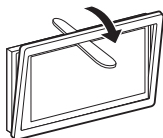

### Uklanjanje jedinice

- 1) Skinite prednju ploču prema 1. koraku u **“Uklanjanje prednje ploče”**.
- 2) Umetnite ključ za izvlačenje (pribor ⑤) duboko u razmak između utora kao što je prikazano. (Izbočina na vrhu ključa za izvlačenje mora biti okrenuta prema jedinici.)

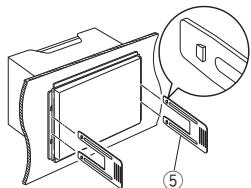

- 3) S osiguranim umetnutim ključem za izvlačenje, umetnite drugi ključ za izvlačenje u utor.

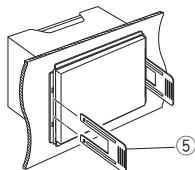

- 4) Izvucite jedinicu do pola.

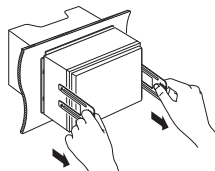

#### NAPOMENA

- Budite pažljivi kako se ne bi ozlijedili kukicama na ključu za izvlačenje.

- 5) Rukama izvucite uređaja do kraja, pazeći da vam ne ispadne.

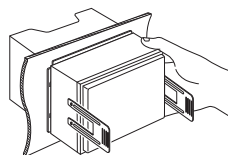

## Spajanje žica na priključke

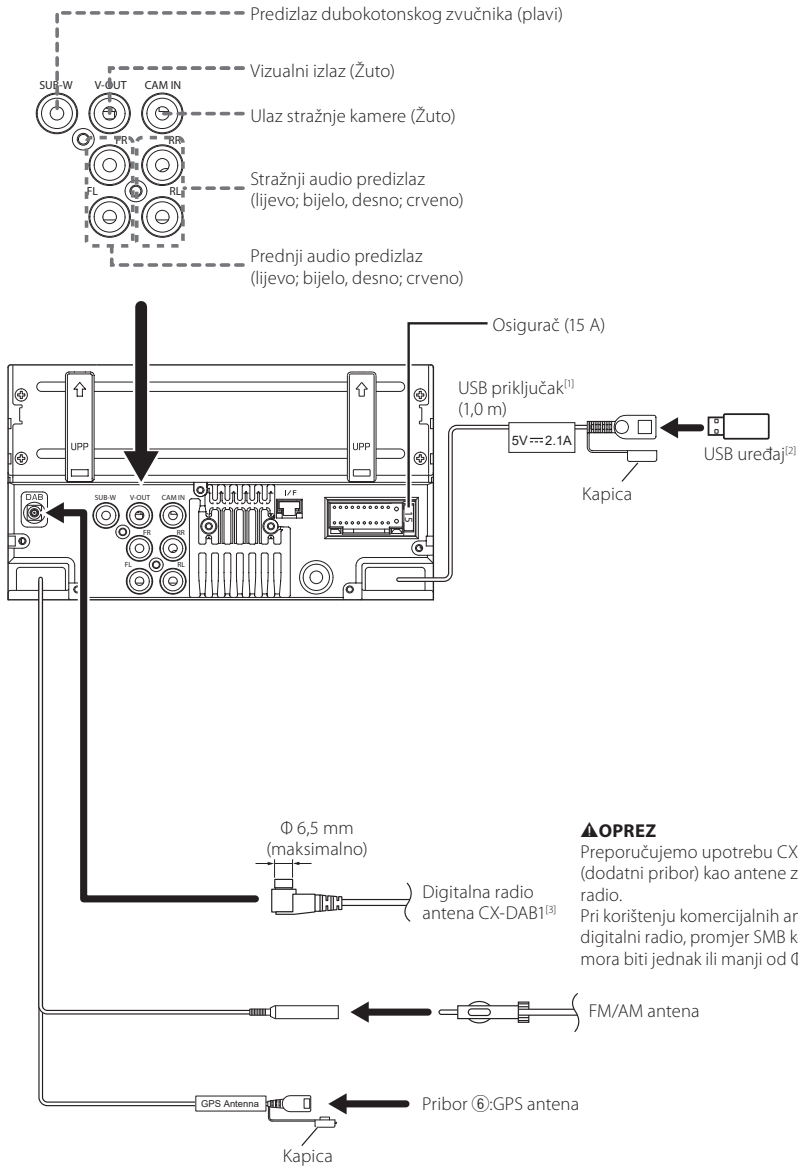

### ⚠OPREZ

Preporučujemo upotrebu CX-DAB1 (dodatni pribor) kao antene za digitalni radio. Pri korištenju komercijalnih antena za digitalni radio, promjer SMB konektora mora biti jednak ili manji od  $\Phi$  6,5 mm.

<sup>[1]</sup> Maksimalna struja USB napajanja: DC 5 V  $\overline{\text{DC}}$  2,1 A

<sup>[2]</sup> Prodaje se zasebno

<sup>[3]</sup> Dodatni pribor

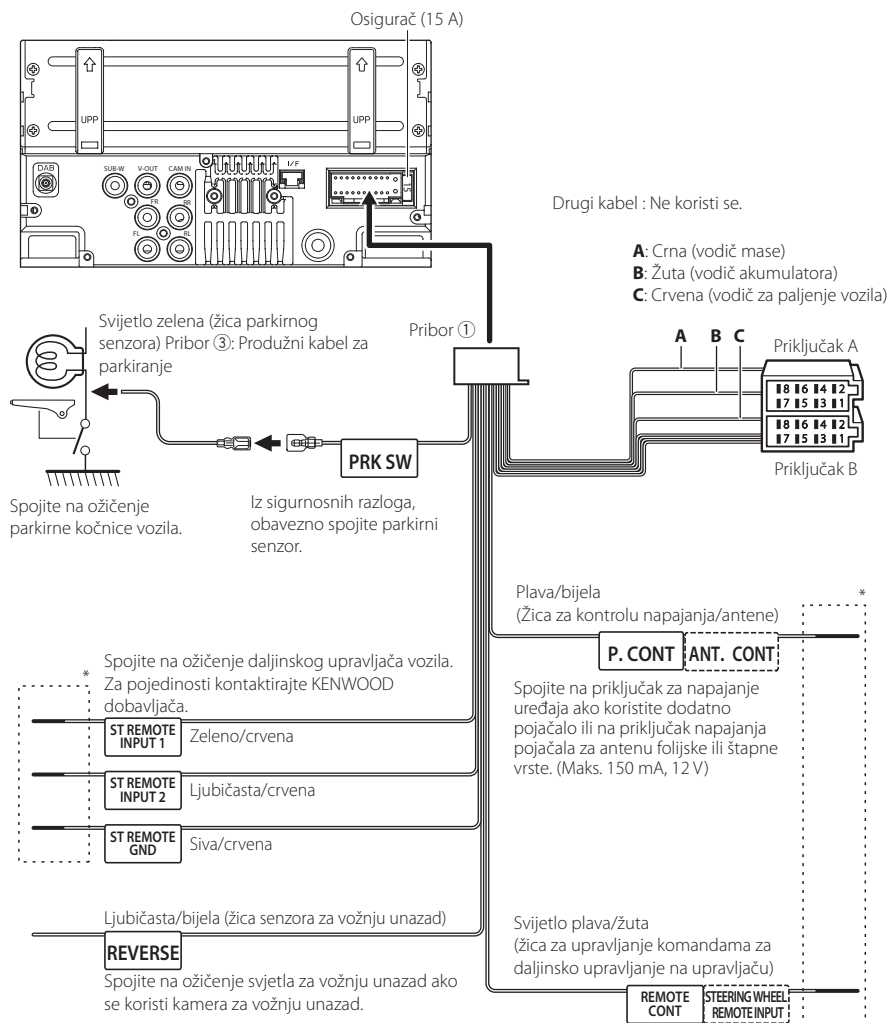

Prema daljinskom prijemniku  
 Za korištenje komandi za daljinsko upravljanje na kolu upravljača, potreban vam je poseban adapter daljinskog upravljača (nije isporučen) koji odgovara vašem vozilu.

\* Nemojte uklanjati kabel s termoskupljajućih cijevi, osim ako ne uspostavljate vezu.

## Spajanje iPhone-a/Android-a

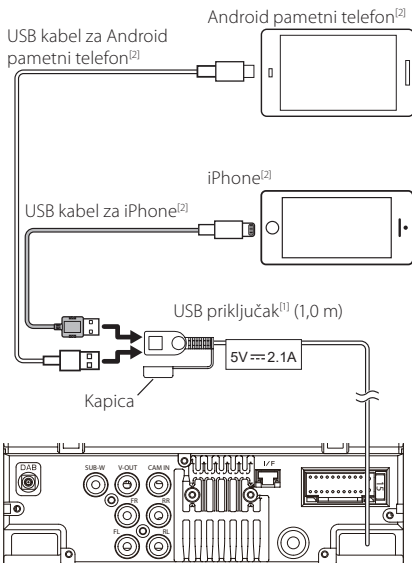

<sup>[1]</sup> Maksimalna jakost napajanja USB-a :  
DC 5 V  $\equiv$  2,1 A

<sup>[2]</sup> Prodaje se zasebno

## Vodič za rad ISO priključka

| Kontakt  | Boja i funkcija                         |                                      |
|----------|---|--------------------------------------|
| A-4      | Žuta                                    | Akumulator                           |
| A-5      | Plava                                   | Antena napajanja <sup>[1]</sup>      |
| A-6      | Narančasto/žuta                         | Osvjetljenje                         |
| A-7      | Crvena                                  | Paljenje (kontakt za dodatnu opremu) |
| A-8      | Crna                                    | Uzemljenje (spoj na masu)            |
| B-1/ B-2 | Ljubičasto (+) /<br>Ljubičasto/Crno (-) | Stražnji desni                       |
| B-3/ B-4 | Sivo (+) /<br>Sivo/Crno (-)             | Prednji desni                        |
| B-5/ B-6 | Bijelo (+) /<br>Bijelo/Crno (-)         | Prednji lijevi                       |
| B-7/ B-8 | Zeleno (+) /<br>Zeleno/Crno (-)         | Stražnji lijevi                      |

<sup>[1]</sup> Maks. 150 mA, 12 V

- Impedancija zvučnika: 4-8  $\Omega$

### ⚠ OPREZ

Prije nego što spojite komercijalno dostupne ISO priključke na jedinicu, provjerite sljedeće uvjete:

- Budite sigurni da raspored igala na priključku odgovara KENWOOD jedinici.
- Obratite posebnu pažnju na strujni kabel.
- U slučaju da kabel baterije i kabel paljenja ne odgovaraju, zamijenite ih prema tome.
- U slučaju da automobil nema kabel paljenja, koristite komercijalno dostupno sučelje.

# Otklanjanje smetnji

## Problemi i rješenja

U slučaju smetnji, prvo provjeriti je li sličan problem naveden u tablici u nastavku.

### NAPOMENA

- Neke funkcije ovog uređaja se mogu onemogućiti podešavanjem postavki na uređaju.
- Ono što može izgledati kao kvar uređaja može biti posljedica nepravilnog podešavanja ili krivo spojenih žica.

## O postavkama

- **Nije moguće podesiti dubokotonski zvučnik.**
- **Nije moguće podesiti fazu dubokotonskog zvučnika.**
- **Nema izlaza iz dubokotonskog zvučnika.**
- **Nije moguće podesiti niskopropusni filter.**
- **Nije moguće postaviti visokopropusni filter.**

Dubokotonski zvučnik nije uključen.

- Uključite dubokotonski zvučnik. Pogledajte **Postavke zvučnika/X'over (str.44)**.

## O audio funkcijama

### Radio prijem je loš.

Antena na vozilu nije izvučena.

- Izvucite antenu do kraja.
- Žica antene nije spojena.
- Pravilno spojite žicu. Pogledajte **Spajanje žica na priključke (str.55)**.

### Biranje mape nije moguće.

Uključena je funkcija nasumične reprodukcije.

- Isključite funkciju nasumične reprodukcije.

### Zvuk preskače kad se reproducira audio datoteka.

Snimka je u lošem stanju.

- Ponovno snimite datoteku ili upotrijebite drugu USB memoriju.

## Drugo

### Nema tona osjetnika za dodir.

Priključak za predizlaz je u uporabi.

- Ton osjetnika za dodir se ne može oglasiti putem priključka za predizlaz.

## Poruke o pogreškama

U slučaju neispravnog rukovanja uređajem na zaslonu se prikazuje poruka u kojoj je navedeno zašto je došlo do neispravnosti.

### No Device (USB uređaj)

USB uređaj je odabran kao izvor iako nema spojenog USB uređaja.

- Zamijenite izvor bilo kojim drugim osim USB. Spojite USB uređaj i ponovno za izvor odaberite USB.

### Disconnected (Bluetooth audio reproduktor)

Bluetooth audio reproduktor je odabran kao izvor, iako nikakav Bluetooth audio reproduktor nije priključen.

- Promijenite izvor na bilo koji drugi osim Bluetooth. Priključite Bluetooth audio reproduktor, i ponovo promijenite izvor na Bluetooth.

### No Media file

Spojeni USB uređaj ne sadrži nijednu audio datoteku koja se može reproducirati. Medij ne sadrži datoteke koje uređaj može reproducirati.

- Pogledajte **Mediji i datoteke koji se mogu reproducirati (str.59)** i pokušajte s drugim USB uređajem.

# Dodatak

## Mediji i datoteke koji se mogu reproducirati

Na ovom uređaju moguća je reprodukcija sadržaja s različitih medija i iz različitih datoteka.

### O datotekama

Podržane su sljedeće audio i video datoteke.

#### Izvodive audio datoteke

|                            | Format  | Brzina prijenosa  | Frekvencija uzorkovanja | Bitnost     |
|----------------------------|---|-------------------|-------------------------|-------------|
| AAC-LC (.m4a)              | MPEG2/4 AAC LC<br>HE-AAC (V1,V2)                          | 8 – 320 kbps, VBR | 16 – 48 kHz             | 16 bita     |
| MP3 (.mp3)                 | MPEG 1/2 Audio Layer 3                                    | 8 – 320 kbps, VBR | 16 – 48 kHz             | 16 bita     |
| WMA (.wma)                 | Windows Media Audio Standard<br>L3 profil (verzija 7,8,9) | 8 – 320 kbps      | 16 – 48 kHz             | 16 bita     |
| Linijski PCM (WAVE) (.wav) | RIFF audio format   | –                 | 16 – 192 kHz            | 16/ 24 bita |
| FLAC (.flac)               | flac  | –                 | 16 – 192 kHz            | 16/ 24 bita |
| Vorbis (.ogg)              | vorbis  | VBR               | 16 – 48 kHz             | 16 bita     |

#### NAPOMENA

- WMA i AAC s podržanom opcijom DRM ne mogu se reproducirati.
- Iako su audio datoteke sukladne gore navedenim standardima, reprodukcija može biti onemogućena ovisno o tipu ili stanju medija odnosno uređaja.

#### Prihvatljive video datoteke

|   | Profil  | Maks. veličina slike   | Maks. brzina prijenosa | Audio format      |
|---|---|------------------------|------------------------|-------------------|
| MPEG-1 (.mpg, .mpeg)                      | –   | 352 × 240, 352 × 288   | 1,5 Mbps               | MPEG Audio sloj 2 |
| MPEG-2 (.mpg, .mpeg)                      | MP@ML   | 720 × 480, 720 × 576   | 8 Mbps                 | MPEG Audio sloj 2 |
| H.264/MPEG-4 AVC (.mp4, .m4v, .avi, .flv) | Polazni profil, glavni profil                 | 1.920 × 1.080 (30 fps) | 8 Mbps                 | MP3, AAC          |
| MPEG-4 (.mp4, .avi)                       | Napredni jednostavni profil                   | 1.920 × 1.080 (30 fps) | 8 Mbps                 | MP3, AAC          |
| WMV (.wmv)                                | Glavni profil                                 | 1.920 × 1.080 (30 fps) | 8 Mbps                 | WMA               |
| MKV (.mkv)                                | Video format slijedi H.264/MPEG-4 AVC, MPEG-4 |                        |                        | MP3, AAC          |

#### Ograničenja u strukturi za datoteke i mape

|                                    | USB uređaj |
|------------------------------------|------------|
| Maksimalni broj slojeva mape       | 8          |
| Maksimalni broj datoteka (po mapi) | 999        |
| Maksimalni broj mapa (po mapi)     | 9999       |
| Maksimalni broj mapa (po uređaju)  | –          |

#### NAPOMENA

- Možete unijeti naziv mape i naziv datoteke s 255 ili manje znakova od jednog bita.
- Datoteke u mapi čiji naziv mape počinje s točkom (.) se ne mogu reproducirati.

## Tehnički podaci

### ■ Monitor

Veličina slike

: široko 6,8 inča (dijagonalno)

Sustav zaslona

: Prozirna TN LCD ploča

Pogonski sustav

: TFT sustav aktivne matrice

Broj piksela

: 1.843.200 (1.024H × 600V × RGB)

Učinkovitost piksela

: 99,99%

Raspored piksela

: RGB prugasti raspored

Pozadinsko osvjjetljenje

: LED

### ■ USB sučelje

USB Standard

: USB 2.0 High Speed

Sustav datoteka

: FAT 16/ 32, exFAT, NTFS

Maksimalna jakost napajanja

: DC 5 V  2,1 A

D/A pretvarač

: 24 bita

Audio dekode

: MP3/ WMA/ AAC/ WAV/ FLAC

Video dekode

: MPEG1/ MPEG2/ MPEG4/ WMV/ H.264/ MKV

Frekvencija reagiranja

- 192 kHz : 20 – 20.000 Hz
- 96 kHz : 20 – 20.000 Hz
- 48 kHz : 20 – 20.000 Hz
- 44,1 kHz : 20 – 20.000 Hz

Ukupno harmonijsko izobličenje

: 0,2% (1 kHz)

Signal za omjer buke

: 75 dB

Dinamički raspon

: 75 dB

### ■ Bluetooth

Tehnologija

: Ver. Bluetootha 5.0

Frekvencija

: 2,402 – 2,480 GHz

RF izlazna snaga (E.I.R.P.)

: +9 dBm (MAX), Razred napajanja 1

Maksimalni doseg komunikacije

: Vidno polje otprilike 10 m

Audio kodek

: SBC/AAC

Profil (Multi Profile podrška)

- HFP (hands free profil) 1,8
- A2DP (napredni profil distribucije zvuka) 1,3
- AVRCP (profil daljinskog upravljanja audiom/ videom) 1,6
- PBAP (profil za pristup telefonskom imeniku) 1,2

### ■ DSP odjeljak

Grafički ekvalizator

Band: 13 Band

Frekvencija (BAND1 – 13)

: 62,5/ 100/ 160/ 250/ 400/ 630/ 1k/ 1,6k/ 2,5k/ 4k/ 6,3k/ 10k/ 16k Hz

Pojačanje

: -9/ -8/ -7/ -6/ -5/ -4/ -3/ -2/ -1/ 0/  
+1/ +2/ +3/ +4/ +5/ +6/ +7/ +8/ +9 dB

2 izlazni X'Over

#### Propuštanje visokih tonova

Frekvencija: Kroz, 30/40/50/60/70/80/90/100/120/  
150/180/220/250 Hz

Frekvencija zvuka: -6/-12/-18/-24 dB/Oct.

Pojačanje: -8/ -7/ -6/ -5/ -4/ -3/ -2/ -1/ 0 dB

#### Niskopropusni filter

Frekvencija: 30/ 40/ 50/ 60/ 70/ 80/ 90/ 100/ 120/  
150/ 180/ 220/ 250 Hz, Through

Frekvencija zvuka: -6/-12/-18/-24 dB/Oct.

Pojačanje: -8/ -7/ -6/ -5/ -4/ -3/ -2/ -1/ 0 dB

Položaj

#### Odgoda prednjeg/stražnjeg/subwoofera

: 0-6,1 m (0,01 m korak)

#### Pojačanje

: -8 – 0 dB

Glasnoća dubokotonskog zvučnika

: -40 – +6 dB

## ■ FM prijemnik

Raspon frekvencija (korak)  
: 87,5 – 108,0 MHz (50 kHz)

Korisna osjetljivost (S/N : 30 dB)  
: 16,2 dBf (1,8  $\mu$ V/75  $\Omega$ )

Frekvencijski odziv ( $\pm$  3,0 dB)  
: 30 Hz – 14 kHz

S/N (dB)  
: 50 dB (MONO)

Stereo razdvajanje  
: 35 dB (1 kHz)

## ■ AM prijemnik

Raspon frekvencija (korak)  
: 531 – 1.611 kHz (9 kHz)

Korisna osjetljivost  
: 99  $\mu$ V (40 dB $\mu$ )

## ■ Odjeljak Digitalni radio

Raspon frekvencija  
BAND III: 174,928 – 239,200 MHz

Osjetljivost  
: -98 dBm

S/N omjer  
: 82 dB

## ■ Odjeljak priključka digitalne radio antene

Vrsta priključka  
: SMB

Izlazni napon  
: 12 V DC

Najveća struja  
: < 100 mA

## ■ Video

Sustav boja ulaznog video signala  
: NTSC/PAL

Razina ulaza vanjskog videa (RCA priključak)  
: 1 V<sub>p-p</sub>/ 75  $\Omega$

Razina izlaznog videa (RCA priključci)  
: 1 V<sub>p-p</sub>/ 75  $\Omega$

## ■ Audio

Maksimalna izlazna snaga (prednja i stražnja)  
: 50 W  $\times$  4

Puna frekvencijska snaga (na manje od 1% THD)  
: 22 W  $\times$  4

Izlazni frekvencijski pojas  
: 20 – 20.000 Hz

Predizlazna razina (V)  
: 2,5 V/10 k $\Omega$

Predizlazna impedancija  
: 1,4 k $\Omega$

Impedancija zvučnika  
: 4 – 8  $\Omega$

## ■ Općenito

Radni napon  
: 12 V DC akumulator za automobile

Dimenzije postavljanja (Š  $\times$  V  $\times$  D)  
: 182  $\times$  112  $\times$  86 mm

Veličina instalacije glavne jedinice (Š  $\times$  V  $\times$  D)  
: 178  $\times$  100  $\times$  86 mm (bez rukavca)

Masa  
: 1,27 kg  
(uključujući rukavac i prednju ploču)

### NAPOMENA

- Iako je broj ispravnih piksela za zaslon od tekućeg kristala naveden kao 99,99% ili više, moguće je da 0,01% piksela ne svijetli ili svijetli nepravilno.

**Tehnički podaci su podložni promjenama bez najave.**

## O ovom uređaju

### ■ Autorska prava

- Bluetooth® nazivna oznaka i logotipi su registrirani zaštićeni znaci u vlasništvu tvrtke Bluetooth SIG, Inc. i svaka upotreba tih oznaka od strane tvrtke JVC KENWOOD Corporation je unutar licence. Druge robne marke i robni nazivi u vlasništvu su odgovarajućih tvrtki.
- Windows Media is a registered trademark or trademark of Microsoft Corporation in the United States and/or other countries.
- This product is protected by certain intellectual property rights of Microsoft. Use or distribution of such technology outside of this product is prohibited without a license from Microsoft.
- Use of the Made for Apple badge means that an accessory has been designed to connect specifically to the Apple product(s) identified in the badge and has been certified by the developer to meet Apple performance standards. Apple is not responsible for the operation of this device or its compliance with safety and regulatory standards. Please note that the use of this accessory with an Apple product may affect wireless performance.
- Apple, iPhone and Lightning are trademarks of Apple Inc., registered in the U.S. and other countries.
- Apple, Siri, Apple CarPlay and Apple CarPlay logo are trademarks of Apple Inc., registered in the U.S. and other countries.
- App Store is a service mark of Apple Inc., registered in the U.S. and other countries.
- IOS is a trademark or registered trademark of Cisco in the U.S. and other countries and is used under license.
- Google, Android, Google Play, Android Auto and other marks are trademarks of Google LLC.
- To use Android Auto on your car display, you'll need an Android phone running Android 8 or higher, an active data plan, and the Android Auto app.
- USB Type-C® and USB-C® are registered trademarks of USB Implementers Forum.
- MirrorAPP+ is a trademark of Gigaboyz.com Limited.
- THIS PRODUCT IS LICENSED UNDER THE AVC PATENT PORTFOLIO LICENSE FOR THE PERSONAL USE OF A CONSUMER OR OTHER USES IN WHICH IT DOES NOT RECEIVE REMUNERATION TO (i) ENCODE VIDEO IN COMPLIANCE WITH THE AVC STANDARD ("AVC VIDEO") AND/OR (ii) DECODE AVC VIDEO THAT WAS ENCODED BY A CONSUMER ENGAGED IN A PERSONAL ACTIVITY AND/OR WAS OBTAINED FROM A VIDEO PROVIDER LICENSED TO PROVIDE AVC VIDEO. NO LICENSE IS GRANTED OR SHALL BE IMPLIED FOR ANY OTHER USE. ADDITIONAL INFORMATION MAY BE OBTAINED FROM MPEG LA, L.L.C. SEE [HTTP://WWW.MPEGLA.COM](http://www.MPEGLA.COM)
- THIS PRODUCT IS LICENSED UNDER THE VC-1 PATENT PORTFOLIO LICENSE FOR THE PERSONAL AND NON-COMMERCIAL USE OF A CONSUMER TO ( i ) ENCODE VIDEO IN COMPLIANCE WITH THE VC-1 STANDARD ("VC-1 VIDEO") AND/OR ( ii ) DECODE VC-1 VIDEO THAT WAS ENCODED BY A CONSUMER ENGAGED IN A PERSONAL AND NON-COMMERCIAL ACTIVITY AND/

OR WAS OBTAINED FROM A VIDEO PROVIDER LICENSED TO PROVIDE VC-1 VIDEO. NO LICENSE IS GRANTED OR SHALL BE IMPLIED FOR ANY OTHER USE. ADDITIONAL INFORMATION MAY BE OBTAINED FROM MPEG LA, L.L.C. SEE [HTTP://WWW.MPEGLA.COM](http://www.MPEGLA.COM)

- libFLAC  
Copyright (C) 2000,2001,2002,2003,2004,2005,2006,2007,2008,2009 Josh Coalson  
Redistribution and use in source and binary forms, with or without modification, are permitted provided that the following conditions are met:
  - Redistributions of source code must retain the above copyright notice, this list of conditions and the following disclaimer.
  - Redistributions in binary form must reproduce the above copyright notice, this list of conditions and the following disclaimer in the documentation and/or other materials provided with the distribution.
  - Neither the name of the Xiph.org Foundation nor the names of its contributors may be used to endorse or promote products derived from this software without specific prior written permission.

THIS SOFTWARE IS PROVIDED BY THE COPYRIGHT HOLDERS AND CONTRIBUTORS "AS IS" AND ANY EXPRESS OR IMPLIED WARRANTIES, INCLUDING, BUT NOT LIMITED TO, THE IMPLIED WARRANTIES OF MERCHANTABILITY AND FITNESS FOR A PARTICULAR PURPOSE ARE DISCLAIMED. IN NO EVENT SHALL THE FOUNDATION OR CONTRIBUTORS BE LIABLE FOR ANY DIRECT, INDIRECT, INCIDENTAL, SPECIAL, EXEMPLARY, OR CONSEQUENTIAL DAMAGES (INCLUDING, BUT NOT LIMITED TO, PROCUREMENT OF SUBSTITUTE GOODS OR SERVICES; LOSS OF USE, DATA, OR PROFITS; OR BUSINESS INTERRUPTION) HOWEVER CAUSED AND ON ANY THEORY OF LIABILITY, WHETHER IN CONTRACT, STRICT LIABILITY, OR TORT (INCLUDING NEGLIGENCE OR OTHERWISE) ARISING IN ANY WAY OUT OF THE USE OF THIS SOFTWARE, EVEN IF ADVISED OF THE POSSIBILITY OF SUCH DAMAGE.
- libvorbis  
Copyright (c) 2002-2008 Xiph.org Foundation  
Redistribution and use in source and binary forms, with or without modification, are permitted provided that the following conditions are met:
  - Redistributions of source code must retain the above copyright notice, this list of conditions and the following disclaimer.
  - Redistributions in binary form must reproduce the above copyright notice, this list of conditions and the following disclaimer in the documentation and/or other materials provided with the distribution.
  - Neither the name of the Xiph.org Foundation nor the names of its contributors may be used to endorse or promote products derived from this software without specific prior written permission.

THIS SOFTWARE IS PROVIDED BY THE COPYRIGHT HOLDERS AND CONTRIBUTORS "AS IS" AND ANY EXPRESS OR IMPLIED WARRANTIES, INCLUDING, BUT NOT LIMITED TO, THE IMPLIED WARRANTIES OF MERCHANTABILITY AND FITNESS FOR A PARTICULAR PURPOSE ARE DISCLAIMED. IN NO EVENT SHALL THE FOUNDATION OR CONTRIBUTORS BE LIABLE FOR ANY DIRECT, INDIRECT, INCIDENTAL, SPECIAL, EXEMPLARY,

OR CONSEQUENTIAL DAMAGES (INCLUDING, BUT NOT LIMITED TO, PROCUREMENT OF SUBSTITUTE GOODS OR SERVICES; LOSS OF USE, DATA, OR PROFITS; OR BUSINESS INTERRUPTION) HOWEVER CAUSED AND ON ANY THEORY OF LIABILITY, WHETHER IN CONTRACT, STRICT LIABILITY, OR TORT (INCLUDING NEGLIGENCE OR OTHERWISE) ARISING IN ANY WAY OUT OF THE USE OF THIS SOFTWARE, EVEN IF ADVISED OF THE POSSIBILITY OF SUCH DAMAGE.

- libogg

Copyright (c) 2002, Xiph.org Foundation Redistribution and use in source and binary forms, with or without modification, are permitted provided that the following conditions are met:

- Redistributions of source code must retain the above copyright notice, this list of conditions and the following disclaimer.
- Redistributions in binary form must reproduce the above copyright notice, this list of conditions and the following disclaimer in the documentation and/or other materials provided with the distribution.
- Neither the name of the Xiph.org Foundation nor the names of its contributors may be used to endorse or promote products derived from this software without specific prior written permission.

THIS SOFTWARE IS PROVIDED BY THE COPYRIGHT HOLDERS AND CONTRIBUTORS "AS IS" AND ANY EXPRESS OR IMPLIED WARRANTIES, INCLUDING, BUT NOT LIMITED TO, THE IMPLIED WARRANTIES OF MERCHANTABILITY AND FITNESS FOR A PARTICULAR PURPOSE ARE DISCLAIMED. IN NO EVENT SHALL THE FOUNDATION OR CONTRIBUTORS BE LIABLE FOR ANY DIRECT, INDIRECT, INCIDENTAL, SPECIAL, EXEMPLARY, OR CONSEQUENTIAL DAMAGES (INCLUDING, BUT NOT LIMITED TO, PROCUREMENT OF SUBSTITUTE GOODS OR SERVICES; LOSS OF USE, DATA, OR PROFITS; OR BUSINESS INTERRUPTION) HOWEVER CAUSED AND ON ANY THEORY OF LIABILITY, WHETHER IN CONTRACT, STRICT LIABILITY, OR TORT (INCLUDING NEGLIGENCE OR OTHERWISE) ARISING IN ANY WAY OUT OF THE USE OF THIS SOFTWARE, EVEN IF ADVISED OF THE POSSIBILITY OF SUCH DAMAGE.

## ■ Informacije o zbrinjavanju rabljene električne i elektroničke opreme i baterija (primjenjuje se u državama EU koje su usvojile sustav odvojenog prikupljanja otpada)

Proizvodi i baterije označene simbolom (prekrižena kanta za otpad) ne smiju se zbrinjavati kao kućni otpad.

Rabljenu električnu i elektronsku opremu i baterije potrebno je reciklirati u centrima koji su opremljeni za rukovanje takvom vrstom otpada i njenim nusproizvodima.

Obratite se lokalnim mjerodavnim ustanovama kako biste saznali gdje se nalaze reciklažni centri u vašoj blizini.

Ispravno recikliranje i odlaganje otpada će pomoći očuvanju resursa te prevenciji štetnih učinaka na naše zdravlje i na okoliš.

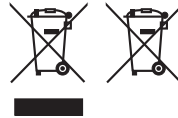



**Izjava o sukladnosti s RE direktivom 2014/53/ EU**

**Izjava o sukladnosti s RoHS direktivom 2011/65/EU**

**Proizvođač:**

JVC KENWOOD Corporation  
3-12, Moriyacho, Kanagawa-ku, Yokohama-shi,  
Kanagawa 221-0022, JAPAN

**Predstavnik za EU:**

JVCKENWOOD Europe B.V.  
Rendementsweg 20 B-9, 3641 SL Mijdrecht,  
NIZOZEMSKA

**English**

Hereby, JVCKENWOOD declares that the radio equipment DMX5023DABS/DMX553DABS is in compliance with Directive 2014/53/EU. The full text of the EU declaration of conformity is available at the following internet address:

**Français**

Par la présente, JVCKENWOOD déclare que l'équipement radio DMX5023DABS/DMX553DABS est conforme à la directive 2014/53/UE. L'intégralité de la déclaration de conformité UE est disponible à l'adresse Internet suivante :

**Deutsch**

Hiermit erklärt JVCKENWOOD, dass das Funkgerät DMX5023DABS/DMX553DABS der Richtlinie 2014/53/EU entspricht. Der volle Text der EU-Konformitätserklärung steht unter der folgenden Internetadresse zur Verfügung:

**Nederlands**

Hierbij verklaart JVCKENWOOD dat de radioapparatuur DMX5023DABS/DMX553DABS in overeenstemming is met Richtlijn 2014/53/EU. De volledige tekst van de EU-verklaring van overeenstemming is te vinden op het volgende internetadres:

**Italiano**

Con la presente, JVCKENWOOD dichiara che l'apparecchio radio DMX5023DABS/DMX553DABS è conforme alla Direttiva 2014/53/UE. Il testo integrale della dichiarazione di conformità UE è disponibile al seguente indirizzo internet:

**Español**

Por la presente, JVCKENWOOD declara que el equipo de radio DMX5023DABS/DMX553DABS cumple la Directiva 2014/53/UE. El texto completo de la declaración de conformidad con la UE está disponible en la siguiente dirección de internet:

**Português**

Deste modo, a JVCKENWOOD declara que o equipamento de rádio DMX5023DABS/DMX553DABS está em conformidade com a Diretiva 2014/53/UE. O texto integral da declaração de conformidade da UE está disponível no seguinte endereço de internet:

**Polska**

Niniejszym, JVCKENWOOD deklaruje, że sprzęt radiowy DMX5023DABS/DMX553DABS jest zgodny z dyrektywą 2014/53/UE. Pełny tekst deklaracji zgodności EU jest dostępny pod adresem:

**Český**

Společnost JVCKENWOOD tímto prohlašuje, že rádiové zařízení DMX5023DABS/DMX553DABS splňuje podmínky směrnice 2014/53/UE. Plný text EU prohlášení o shodě je dostupný na následující internetové adrese:

**Magyar**

JVCKENWOOD ezenel kijelenti, hogy a DMX5023DABS/DMX553DABS rádióberendezés megfelel a 2014/53/EU irányelvnek. Az EU konformitási nyilatkozat teljes szövege az alábbi webloldalon érhető el:

**Hrvatski**

JVCKENWOOD ovim izjavljuje da je radio oprema DMX5023DABS/DMX553DABS u skladu s Direktivom 2014/53/EU. Cjeloviti tekst deklaracije Europske unije o uskladenosti dostupan je na sljedećoj internet adresi:

**Svenska**

Härmed försäkras JVCKENWOOD att radioutrustningen DMX5023DABS/DMX553DABS är i enlighet med direktiv 2014/53/UE. Den fullständiga texten av EU-försäkran om överensstämmelse finns på följande Internetadress:

**Suomi**

JVCKENWOOD julistaa täten, että radiolaitte DMX5023DABS/DMX553DABS on direktiivin 2014/53/EU mukainen. EU-vaatimustenmukaisuusvakuutus löytyy kokonaisuudessaan seuraavasta internet-osoitteesta:

**Slovensko**

S tem JVCKENWOOD izjavlja, da je radijska oprema DMX5023DABS/DMX553DABS v skladu z Direktivo 2014/53/EU. Celotno besedilo direktive EU o skladnosti je dostopno na tem spletnem naslovu:

**Slovensky**

Spoločnosť JVCKENWOOD týmto vyhlasuje, že rádiové zariadenie DMX5023DABS/DMX553DABS vyhovuje smernici 2014/53/UE. Celý text EU vyhlásenia o zhode nájdete na nasledovnej internetovej adrese:

**Dansk**

Herved erklærer JVCKENWOOD, at radioustyret DMX5023DABS/DMX553DABS er i overensstemmelse med Direktiv 2014/53/UE. EU-overensstemmelseserklæringen fulde ordlyd er tilgængelig på følgende internetadresse:

**Norsk**

JVCKENWOOD erklærer herved at radioustyret DMX5023DABS/DMX553DABS er i samsvar med Direktiv 2014/53/UE. Den fullstendige teksten til EU-konformitetserklæringen er tilgjengelig på følgende internettadresse:

**Ελληνικά**

Με το παρόν, η JVCKENWOOD δηλώνει ότι ο ραδιοεξοπλισμός DMX5023DABS/DMX553DABS συμμορφώνεται με την Οδηγία 2014/53/ΕΕ. Το πλήρες κείμενο της δήλωσης συμμόρφωσης της ΕΕ είναι διαθέσιμο στην ακόλουθη διεύθυνση στο διαδίκτυο:

**Eesti**

Käesolevaga JVCKENWOOD kinnitab, et DMX5023DABS/DMX553DABS raadiovarustus on vastavuses direktiiviga 2014/53/EL. Eli vastavusdeklaratsiooni terviktekst on kättesaadav järgmisel internetiaadressil:

**Latviešu**

JVCKENWOOD ar šo deklarē, ka radio aparatūra DMX5023DABS/DMX553DABS atbilst direktīvas 2014/53/ES prasībām. Pilns ES atbilstības deklarācijas teksts ir pieejams šādā tīmekļa adresē:

**Lietuviškai**

Šiuo JVCKENWOOD pažymi, kad radijo įranga DMX5023DABS/DMX553DABS atitinka 2014/53/EB direktyvos reikalavimus. Visą EB direktyvos atitikties deklaracijos tekstą galite rasti šiuo internetiniu adresu:

**Malti**

B'dan, JVCKENWOOD jiddikjara li t-tagħmir tar-radju DMX5023DABS/DMX553DABS huwa konformi mad-Direttiva 2014/53/UE. It-test kollu tad-dikjarazzjoni ta' konformità huwa disponibbli fl-indirizz intranet li ġe:

**Українська**

Таким чином, компанія JVCケンウッド заявляє, що радіобладання DMX5023DABS/DMX553DABS відповідає Директиві 2014/53/EU. Повний текст декларації про відповідність ЄС можна знайти в Інтернеті за такою адресою:

**Türkçe**

Burada, JVCケンウッド DMX5023DABS/DMX553DABS radyo ekipmanının 2014/53/AB Direktifine uygun olduğunu bildirir. AB uyumluluk deklarasyonunun tam metni aşağıdaki internet adresinde mevcuttur.

**Русский**

JVCケンウッド настоящим заявляет, что радиоборудование DMX5023DABS/DMX553DABS соответствует Директиве 2014/53/EU. Полный текст декларации соответствия ЕС доступен по следующему адресу в сети Интернет:

**Limba română**

Prin prezenta, JVCケンWOOD declară că echipamentul radio DMX5023DABS/DMX553DABS este în conformitate cu Directiva 2014/53/UE. Textul integral al declarației de conformitate UE este disponibil la următoarea adresă de internet:

**Български език**

С настоящото JVCケンWOOD декларира, че радиоборудването на DMX5023DABS/DMX553DABS е в съответствие с Директива 2014/53/ЕС. Пълният текст на ЕС декларацията за съответствие е достъпен на следния интернет адрес:

**URL:** <https://www.kenwood.com/euukdoc/>

## Important Notice on Software

### Software License on This Product

The software embedded in this product comprises a number of independent software components, each of which is copyrighted by JVCKENWOOD Corporation or by a third party.

This product uses software components that are based on an End-User License Agreement (hereinafter called "EULA") stipulated by JVCKENWOOD Corporation and by third parties.

The EULA dictates the availability of the source codes of free-software components as a prerequisite to distributing them in executable form under the terms of the GNU General Public License or the Lesser General Public License (hereinafter called "GPL/LGPL"). To get information about the software components that are subject to the terms of the GPL/LGPL, please visit the following Website:

Website URL <https://www2.jvckenwood.com/gpl/>

Queries concerning the contents of the source code or the like will not be accepted.

Please note that software components based on a EULA that is not subject to the terms of the GPL/LGPL or those that have been developed or created by JVCKENWOOD Corporation will be excluded from the scope of source code disclosure.

Because licenses to use software components distributed under the GPL/LGPL are offered to the customers for free of charge, no warranty is granted to the customers, whether explicitly or implicitly, to the extent of the applicable laws.

Unless otherwise stipulated by the applicable laws or agreed upon in writing, the copyright holders or those who are entitled to modify and redistribute the software components are not held responsible for any and all damages resulting from their use or from inability to use them. For more information about the terms of use of the software components, required items of compliance and so on, please refer to the GPL/LGPL.

Customers wishing themselves to use a software component that is subject to the GPL/LGPL embedded in this product are encouraged to read the terms of the corresponding license before use. Because each individual license is prescribed by a third party other than JVCKENWOOD Corporation, the original (English) of the license is presented.

## EULA

### Software License Agreement

JVCKENWOOD Corporation (hereinafter called "Licensor") holds either the copyright to the embedded software or the right to sublicense it. This agreement establishes the conditions under which the customer uses this "Licensed Software."

The customer shall agree to the terms of this license agreement before proceeding to use Licensed Software.

This agreement is deemed to have taken effect when the customer (hereinafter called "User") has used a product implementation of Licensed Software.

The Licensed Software may contain software Licensor has been licensed to use by third parties directly or indirectly. Some third parties may have terms of use prescribed for their customers, apart from this Software License Agreement. This agreement does not apply to such software. Be sure to consult "Important Notice on Software" as presented separately.

#### **Article 1 (General)**

Licensor grants to User a non-exclusive, non-assignable right of use Licensed Software within the country where the User purchases the Product (hereinafter the "Country") (except for the exception provided for in Paragraph 1, Article 3).

#### **Article 2 (Right of Use)**

1. The rise of use granted under this agreement is the right to use Licensed Software in this product.
2. User may not duplicate, copy, modify, add to, translate or otherwise alter, or loan licensed Software and the associated literature in whole or in part.
3. Use of Licensed Software is limited to a private extent, and Licensed Software may not be distributed, licensed or sublicensed for any purposes whatsoever, including commercial use.
4. User shall use Licensed Software as per the instruction manual or instructions given in the help file and may not use or duplicate data in violations of the regulations of the Copyright Law or other governing laws by using Licensed Software in whole or in part.

### **Article 3 (Terms of License)**

1. In assigning this product, User may not retain the original copy of the embedded Licensed Software (including associated literature, updates and upgrades) and any duplicates and associated literature with regard to the license to use Licensed Software. User may transfer Licensed Software only to the condition of binding the assignee to abide by the terms of this Software License Agreement.
2. User may not reverse-engineer, disassemble, decompile or otherwise analyze the source code of Licensed Software.

### **Article 4 (Rights to Licensed Software)**

All rights to Licensed Software and the associated literature, including copyrights, shall reside with Licensor or the original right holder who has granted the Right of Use and right to sublicense to Licensor (hereinafter referred to as "Original Right Holder"), and User does not have any rights other than Right of Use granted hereunder with regard to Licensed Software and the associated literature.

### **Article 5 (Exemption Granted to Licensor)**

1. Licensor and Original Right Holder do not assume any responsibility for damages caused to User or third parties resulting from the exercise by User of the license granted hereunder, unless otherwise provided by any law to the contrary.
2. Licensor does not warrant Licensed Software to be merchantable, compatible and fit for specific purposes.

### **Article 6 (Responsibility for Third Parties)**

If disputes over the infringement of third parties' intellectual property rights, such as copyrights and patent rights, arise out of the use of Licensed Software by User, User shall resolve these disputes at User's own expenses while keep Licensor and Original Right Holder harmless.

### **Article 7 (Secrecy Obligation)**

User shall keep confidential Licensed Software provided hereunder, information contained in the associated literature or the like and those provisions of this agreement not yet in public knowledge and may not disclose or leak these to third parties without prior written consent from Licensor.

### **Article 8 (Cancellation of the Agreement)**

Licensor reserves the right to cancel this agreement forthwith and claim compensation from User for the damages caused by such cancellation when User:

- (1) Breaches any of the provisions of this agreement, or
- (2) Has received a petition for seizure, provisional seizure, provisional disposition or any other kind of compulsory execution.

### **Article 9 (Destruction of Licensed Software)**

If this agreement is terminated under the provision of the foregoing paragraph, User shall destroy Licensed Software, along with all associated literature and its duplicates, within two (2) weeks from the date of termination.

### **Article 10 (Copyright Protection)**

1. Copyrights and all other intellectual property rights relating to Licensed Software shall reside with Licensor and Original Right Holder and in no circumstances with User.
2. User shall abide by the laws relating to copyrights and intellectual property rights in using Licensed Software.

### **Article 11 (Export Control)**

1. Licensed Software and the associated literature or the like may not be exported to places outside the Country (including transmission outside the Country over the Internet or the like).
2. User agrees that Licensed Software is subject to export controls imposed by the Country and the United States of America.
3. User agrees to comply with all the international and domestic laws that apply to this software (U.S. Export Administration Regulations and regulations established by the U.S., the Country and their governmental agencies regarding usage by end users and export destinations).

### **Article 12 (Miscellaneous)**

1. Even if this agreement is invalidated in part by law, all other provisions shall remain in effect.
2. Licensor and User shall consult each other in good faith to resolve any matters not provided for in this agreement or questions arising from the interpretation of this agreement.
3. Licensor and User agree that this agreement is governed by the law of Japan and that all disputes involving claims and obligations that may arise out of this agreement will be settled by arbitration at the Tokyo District Court as the court of first instance.

---

**KENWOOD**