

## DMX5023DABS DMX553DABS

MONITOR S PŘIJÍMAČEM  
**NÁVOD K POUŽITÍ**

JVCKENWOOD Corporation

- Aktualizované informace (nejnovější Návod k použití, aktualizace systému, nové funkce atd.) naleznete na [<https://www.kenwood.com/cs/ce/>](https://www.kenwood.com/cs/ce/).



**Android**  
Auto

# Obsah

## **Před použitím 4**

Upozornění.....	4
Jak číst tento návod.....	5

## **Základní funkce 6**

Funkce tlačítek na čelním panelu.....	6
Zapnutí přístroje.....	6
Startování.....	7
Nastavení hlasitosti.....	8
Činnost dotykové obrazovky.....	8
Popis domovské obrazovky.....	9
Popisky obrazovky výběru zdroje.....	9
Popisky obrazovky ovládnání zdroje.....	11
Vyskakovací menu.....	12
Obrazovka List.....	12

## **Aplikace 13**

Ovládnání aplikace Apple CarPlay.....	13
Ovládnání Android Auto™.....	14
Operace USB Zrcadlení pro iPhone.....	15
Operace USB Zrcadlení pro chytrý telefon se systémem Android.....	16

## **USB 18**

Připojení zařízení USB.....	18
Základní ovládnání USB.....	18
Funkce vyhledávání.....	20

## **Rádio 21**

Základní ovládnání rádia.....	21
Funkce paměti.....	22
Výběr.....	22
Dopravní informace.....	23
Nastavení rádia.....	23

## **Digitální rádio 24**

Základní ovládnání digitálního rádia.....	24
Ukládání služby do paměti předvoleb.....	25
Výběr.....	25
Informace o dopravní situaci.....	26
Nastavení digitálního rádia.....	27

## **Ovládnání Bluetooth 28**

Informace pro používání zařízení Bluetooth® ..	28
Registrace zařízení Bluetooth.....	29
Nastavení připojení.....	29
Přehrávání z Bluetooth audio zařízení.....	30
Používání zařízení hands-free.....	31
Nastavení handsfree.....	35

## **Další externí komponenty 36**

Výhled kamery.....	36
--------------------	----

## **Nastavení 38**

Nastavení monitoru.....	38
Nastavení systému.....	38
Nastavení uživatelského rozhraní.....	39
Nastavení speciálních parametrů.....	40
Nastavení displeje.....	40
Nastavení AV.....	41
Nastavení připojení.....	42

## **Ovládání zvuku 44**

Nastavení reproduktorů/X'over.....	44
Obecné ovládání zvuku.....	45
Ovládání ekvalizéru.....	46
Doladění hlasitosti.....	47
Zvukový efekt.....	47
Poloha při poslechu/DTA.....	48

## **Dálkový ovladač 49**

Funkce tlačítek dálkového ovládání.....	50
---	----

## **Připojení/montáž 51**

Před montáží.....	51
Instalace přístroje.....	52

## **Řešení potíží 58**

Problémy a řešení.....	58
Chybová hlášení.....	58

## **Příloha 59**

Přehratelná média a soubory.....	59
Specifikace.....	60
O tomto přístroji.....	62

## Před použitím

### DŮLEŽITÉ

- Před použitím tohoto výrobku si pečlivě přečtěte tento návod, abyste zajistili správné používání výrobku. Je obzvláště důležité, abyste si přečetli a dodržovali VAROVÁNÍ a UPOZORNĚNÍ uvedené v tomto návodu. Tento návod uložte na bezpečném a snadno přístupném místě, abyste do něj mohli v budoucnu kdykoliv nahlédnout.

## Upozornění

### ▲VAROVÁNÍ

#### ■ Abyste předešli úrazu nebo vzniku požáru, dodržujte následující pokyny:

- Aby nedošlo ke zkratu, nevkládejte do přístroje ani v něm nenechávejte kovové předměty (např. mince nebo kovové nářadí).
- Při řízení se nedívejte dlouho na displej přístroje.
- Pokud při montáži přístroje nastanou obtíže, obraťte se na svého prodejce společnosti KENWOOD.

#### ■ Upozornění k použití tohoto přístroje

- Při nákupu volitelného příslušenství si zjistěte u svého prodejce KENWOOD, zda bude fungovat s vaším modelem a ve vaší oblasti.
- Můžete si zvolit jazyk, v němž se budou zobrazovat nabídky, popisky audio souborů atd. Viz **Nastavení uživatelského rozhraní (str.39)**.
- Funkce Radio Data System nebo Radio Broadcast Data System nefunguje v místech, kde služba není podporována rozhlasovými stanicemi.

#### ■ Ochrana monitoru

- Aby se zabránilo poškození monitoru, neovládejte monitor kuličkovým perem nebo podobným nástrojem s ostrou špičkou.

#### ■ Čištění přístroje

- Pokud je čelní panel znečištěn, otřete jej měkkou suchou látkou. Při silném znečištění lze použít látku navlhčenou v neutrálním čisticím prostředku a po vyčištění zbytky čisticího prostředku důkladně otřít.

### POZNÁMKA

- Použití spreje přímo na přístroj může mít vliv na mechanické díly. Čištění předního panelu hrubou látkou nebo čisticími na bázi ředidel nebo alkoholu může poškodit povrch panelu nebo smazat potisk.

#### ■ Jak resetovat Váš přístroj

- Pokud přístroj nebo připojený přístroj přestane správně fungovat, resetujte přístroj. Stiskněte tlačítko <Reset>. Přístroj se vrátí do továrního nastavení.



Resetovací tlačítko

### POZNÁMKA

- Před stisknutím tlačítka <Reset> odpojte USB zařízení. Pokud je připojeno USB zařízení, stisknutí tlačítka <Reset> může způsobit poškození dat uložených na USB zařízení. Informace o tom, jak odpojit zařízení USB, naleznete v části Odpojení zařízení USB (**str.18**).
- Po resetování přístroje a jeho následném zapnutí se zobrazí obrazovka prvotního NASTAVENÍ. Viz Prvotní nastavení (**str.7**).

## Přijímání signálů GPS

Když tento přístroj poprvé zapnete, musíte chvíli počkat, než systém přijme satelitní signály. Tato operace může trvat i několik minut. Zajistěte, aby byl automobil venku v otevřeném prostoru, kde nejsou vysoké budovy a stromy, příjem tak bude nejrychlejší.

Až systém poprvé získá data ze satelitů, bude každý následný příjem signálů rychlý.

## Upozornění pro uživatele chytrých telefonů

- Současné spuštění více aplikací na vašem chytrém telefonu během sdílení obrazovky výrazně zvyšuje nároky na mikroprocesor telefonu, což může mít vliv na komunikaci a výkonnost.
- Chcete-li dosáhnout co nejlepších výsledků při párování se svým přijímačem KENWOOD, nezapomeňte zavřít všechny nepoužívané aplikace.

## Jak číst tento návod

- Obrazovky a panely zobrazené v tomto návodu jsou příklady, jež mají uživateli jasně vysvětlit ovládání zařízení.

Z tohoto důvodu se mohou lišit od skutečných obrazovek nebo panelů na vašem zařízení, popř. se mohou lišit některé vzory.

- **Jazyk popisků a označení:** Pro účely vysvětlení jsou používány anglická označení. Jazyk popisků a označení si můžete zvolit v nabídce **SETUP**. Viz **Nastavení uživatelského rozhraní (str.39)**.



Tento symbol na výrobku znamená, že v jeho návodu jsou uvedeny důležité pokyny k obsluze a údržbě. Proto si pečlivě přečtěte pokyny v tomto návodu.

# Základní funkce

## Funkce tlačítek na čelním panelu

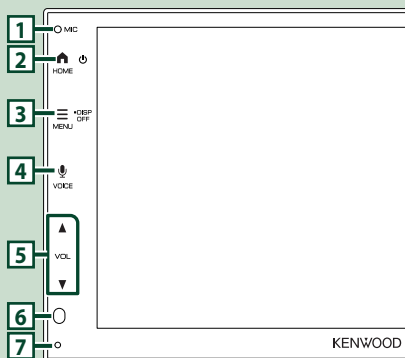

### POZNÁMKA

- Panely zobrazené v tomto návodu jsou příklady, jež mají obsluhu jasně vysvětlit ovládání zařízení. Proto se mohou lišit od skutečných panelů.
- Hluk uvnitř vozidla během hovoru může negativně ovlivnit kvalitu hovoru. Pokud je kvalita hovoru nízká, doporučujeme nastavit ventilátor klimatizace na co nejnižší stupeň.

	Název • Funkce
1	Vestavěný mikrofon • Po připojení telefonu s Bluetooth můžete mluvit prostřednictvím režimu handsfree Bluetooth.
2	<b>HOME</b> • Vyvolá domovské zobrazení ( <b>str.9</b> ). • Stisknutím a podržením tlačítka vypnete napájení. • V případě, že je přístroj vypnutý, zapne se.
3	<b>MENU</b> • Vyvolá vyskakovací okno s nabídkou. • Stisknutím a podržením tlačítka obrazovku vypnete.
4	<b>VOICE</b> • Slouží k vyvolání obrazovky Rozpoznávání hlasu ( <b>str.33</b> ).
5	▼, ▲ ( <b>VOL</b> ) • Nastaví hlasitost. Pokud přidržíte tlačítko ▲ stisknuté, hlasitost se bude zvyšovat až na úroveň 15.

	Název • Funkce
6	Čidlo dálkového ovládání • Přijímá signál dálkového ovládání.
7	Resetovat • Pokud tento přístroj nebo připojený přístroj nefunguje správně, po stisknutí tohoto tlačítka se tento přístroj vrátí do počátečního nastavení.

## Zapnutí přístroje

### 1 Stiskněte tlačítko HOME.

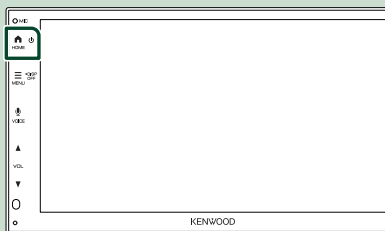

➤ Přístroj se zapne.

### ● Pro vypnutí přístroje:

### 1 Stiskněte a podržte tlačítko HOME.

#### POZNÁMKA

- Pokud přístroj zapínáte po instalaci poprvé, je nezbytné provést Prvotní nastavení (**str.7**).

## Startování

### Prvotní nastavení

Toto nastavení provedte před prvním použitím tohoto přístroje.

#### 1 Jednotlivé položky nastavte následovně.



#### ■ Language

Zvolte jazyk použitý pro ovládací obrazovku a nastavování položek. Výchozí položkou je „**British English(en)**“.

- ① Klepněte na položku **Language**.
- ② Vyberte požadovaný jazyk.
- ③ Klepněte na **Close**.

#### ■ Clock

Nastavuje synchronizaci hodin a seřizuje hodiny.

Podrobné informace o ovládní najdete v části **Nastavení hodin/kalendáře (str.7)**.

#### ■ Camera

Nastavte parametry kamery.

- ① Klepněte na položku **Camera**.
- ② Nastavte jednotlivé položky a klepněte na .

Podrobné ovládní viz **Nastavení kamery (str.36)**.

#### ■ DEMO

Nastavte demonstrační režim. Výchozí je „ON“.

- ① Klepněte na položku **DEMO** a nastavte **ON** nebo **OFF**.

#### 2 Klepněte na **Finish**.



#### POZNÁMKA

- Tato nastavení je možné provést z nabídky **SETUP**. Viz **Nastavení (str.38)**.

### Nastavení hodin/kalendáře

#### 1 Stiskněte tlačítko **MENU**.

- Objeví se vyskakovací menu.

#### 2 Klepněte na .



- Zobrazí se obrazovka **SETUP** Menu.

#### 3 Klepněte na **User Interface**.

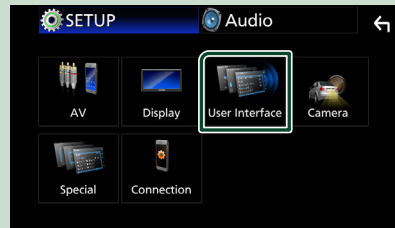

- Zobrazí se obrazovka **User Interface**.

### 4 Jednotlivé položky nastavte následovně.

Pro zobrazení skrytých položek posuňte obrazovku.

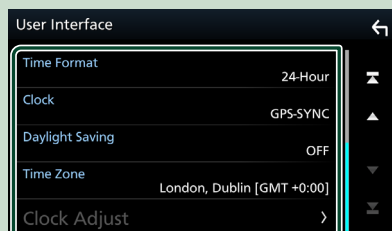

#### ■ Time Format

Zvolte formát zobrazení času.

**12-Hour / 24-Hour** (výchozí nastavení)

#### ■ Clock

**GPS-SYNC** (výchozí nastavení):

Synchronizuje čas hodin s časem poskytovaným GPS.

**Manual**: Nastavte hodiny ručně.

#### ■ Daylight Saving

(Nepoužívá se, když se hodiny nastavují ručně.)

Tuto funkci aktivujete výběrem doplňujícího času pro letní čas (pokud je v oblasti vašeho bydliště k dispozici).

**OFF** (výchozí nastavení)/ **+1 hr. / +30 min.**

#### ■ Time Zone

Zvolte časovou zónu.

#### ■ Clock Adjust

Pokud u položky Hodiny vyberete možnost **Manual**, nastavte datum a čas ručně.

### POZNÁMKA

- Nastavte prosím datum a čas. Pokud nastaveny nejsou, může se stát, že některé funkce nebudou fungovat.

## Nastavení hlasitosti

Chcete-li nastavit hlasitost (0 až 40), Stisknutím tlačítka ▲ hlasitost zvýšíte a stisknutím ▼ ji snížíte.

Podržením stisknutého tlačítka ▲ se hlasitost plynule zvyšuje až na úroveň 15.



## Činnost dotykové obrazovky

Pro provádění operací pro volbu položky, zobrazení obrazovky nabídky nastavení či změnu stránky, atd. na obrazovce se musíte dotknout, dotknout a přidržet, nebo přejet nebo potáhnout.

#### ● Dotknout

Pro volbu položky na obrazovce se jemně dotkněte obrazovky.

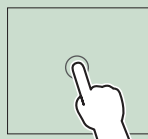

#### ● Stisknout a přidržet

Dotkněte se obrazovky a nechte prst na místě, dokud se nezmění displej nebo se nezobrazí zpráva.

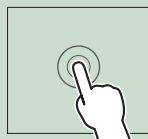

#### ● Přejet

Přejedte prstem po obrazovce doleva nebo doprava pro změnu stránky. Rychlými pohyby prstu po displeji nahoru a dolů můžete procházet seznamem.



#### ● Potáhnout

Přejedte prstem po obrazovce nahoru či dolů pro posun obrazovky.



## Popis domovské obrazovky

Většinu funkcí lze provádět z domovské obrazovky.



- 1 • Zobrazí obrazovku ovládání aktuálního zdroje.
- 2 • Informace o aktuálním zdroji
- 3 • Otevře obrazovku výběru zdroje. **(str.10)**
- 4 • Ikony zástupců zdrojů přehrávání **(str.10)**
- 5 • Slouží k zobrazení obrazovky Hands Free. **(str.31)**
  - Pokud tento přístroj připojíte jako aplikaci Apple CarPlay nebo Android Auto, funguje jako telefon poskytovaný v Apple CarPlay nebo Android Auto™.

## Zobrazení domovské obrazovky

- 1 Stiskněte tlačítko **HOME**.



- Objeví se domovská obrazovka.

## Popisky obrazovky výběru zdroje

Na obrazovce výběru zdroje můžete zobrazit veškeré zdroje přehrávání.



- 1 • Přepíná zdroje přehrávání.  
Pro zdroje přehrávání viz kapitola **Výběr zdrojů přehrávání (str.10)**.
- 2 • Návrat na předchozí obrazovku.
- 3 • Vyvolá okno s nabídkou **NASTAVENÍ (str.38)**.

## Výběr zdroje přehrávání

- 1 Klepněte na  na domovské obrazovce.  
Z této obrazovky můžete vybírat následující zdroje a funkce.

	• Přepíná na digitální rozhlasové vysílání. <b>(str.24)</b>
	• Přepne na obrazovku Apple CarPlay připojeného telefonu iPhone. <b>(str.13)</b>
	• Přepne na obrazovku Android Auto připojeného chytrého telefonu s operačním systémem Android. <b>(str.14)</b>
	• Slouží k zobrazení obrazovky Hands Free. <b>(str.31)</b> Pokud není připojen telefon s Apple CarPlay, Android Auto ani s Bluetooth handsfree, zobrazí se na obrazovce TEL zpráva „Disconnected“. Pokud tento přístroj připojíte jako aplikaci Apple CarPlay nebo Android Auto, funguje jako telefon poskytovaný v Apple CarPlay nebo Android Auto.
	• Přepne na obrazovku USB Zrcadlení připojeného chytrého telefonu s operačním systémem iPhone nebo Android. <b>(str.15, str.16)</b> Je nutné připojit chytrý telefon s operačním systémem iPhone nebo Android, s nainstalovanou „MirrorAPP+™“.
	• Přepíná na rozhlasové vysílání. <b>(str.21)</b>
	• Přehrává zvukový přehrávač Bluetooth. <b>(str.30)</b>
	• Přehrává soubory z USB zařízení. <b>(str.18)</b>
	• Uvedení jednotky do pohotovostního režimu <b>(str.10)</b>

## Chcete-li vybrat zdroj přehrávání na domovské obrazovce

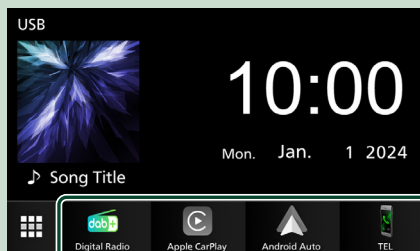

Všechny 4 položky zobrazované na obrazovce pro výběr zdroje jako velké ikony se rovněž zobrazují na domovské obrazovce.

Položky zobrazované v tomto prostoru můžete měnit úpravou obrazovky pro výběr zdroje. **(str.11)**

## Uvedení jednotky do pohotovostního režimu

- 1 Klepněte na  na domovské obrazovce.
- 2 Klepněte na **STANDBY**.

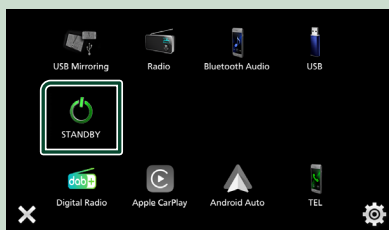

## Přizpůsobení tlačítek zástupců na domovské obrazovce

Polohu ikon zdroje můžete libovolně upravit.

- 1 Klepněte na  na domovské obrazovce.
- 2 Klepněte a podržte ikonu, kterou chcete přesunout a přejděte do režimu přizpůsobení.
- 3 Přetáhněte ji do místa, kam se má přesunout.

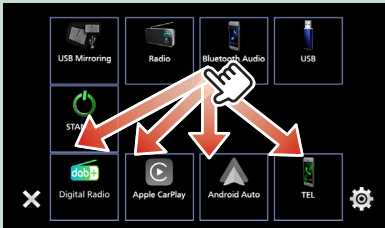

## Popisky obrazovky ovládní zdroje

Některé funkce je možné ovládat z většiny obrazovek.

Ukazatele

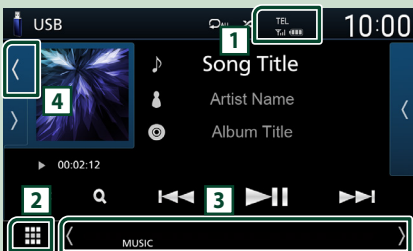

Vnořené menu







### 1 TEL /

Informace o připojeném Bluetooth zařízení.

### 2 Ikona všech zdrojů

Zobrazí všechny zdroje.

### 3 Vedlejší obrazovka

-   : vedlejší obrazovka se změní pokaždé, když se ikonek dotknete. Sekundární obrazovku můžete také změnit přejetím doleva či doprava po obrazovce.
- Ikony zástupců zdrojů: Zdroj se přepne na ten, který jste nastavili jako zástupce. Pro nastavení zástupců viz **Přizpůsobení tlačítek zástupců na domovské obrazovce (str.11)**.
- Vnořené menu
  -  : Operace při klepnutí na ikonu: První klepnutí ztmaví obrazovku, druhé, třetí a čtvrté klepnutí dále ztmaví obrazovku a páté klepnutí obnoví původní jas obrazovky.
  -  : Vyvolá obrazovku Grafický ekvalizér. (**str.46**)
  -  : Vyvolá obrazovku APP (Apple CarPlay/ Android Auto) (**str.13**).
- Ukazatele: Zobrazuje stav aktuálního zdroje a podobně.
  - **MUTE**: Je aktivována funkce ztlumění.
  - **LOUD**: Funkce ovládní hlasitosti je zapnutá.

### 4 Obrázek & informace

Můžete si vybrat, zda se mají zobrazit informace o a obrázek, skladbách nebo pouze podrobnější informace o skladbách.

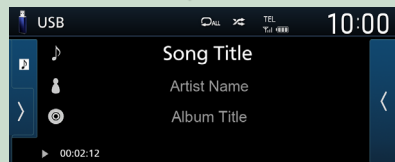
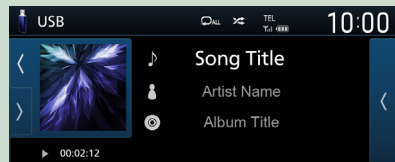

## Vyskakovací menu

### 1 Stiskněte tlačítko **MENU**.



► Objeví se vyskakovací menu.

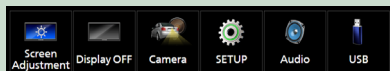

Nabídka obsahuje následující položky.

	• Vyvolá obrazovku Nastavení obrazovky. <b>(str.38)</b>
	• Vypne displej. <b>(str.12)</b>
	• Slouží k zobrazení obrazovky kamery pro výhled. <b>(str.36)</b>
	• Vyvolá okno s nabídkou NASTAVENÍ. <b>(str.38)</b>
	• Zobrazí obrazovku nabídky ovládání zvuku. <b>(str.44)</b>
	• Zobrazí obrazovku ovládání aktuálního zdroje. Funkce ikony se liší v závislosti na zdroji. Tato ikona označuje USB zdroj.

## Vypnutí obrazovky

### 1 Ve vyskakovacím menu zvolte .

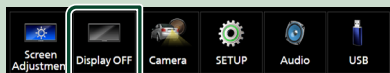

### ● Zapnutí obrazovky

#### 1 Klepněte na displej.

## Obrazovka List

Na obrazovce se seznamem jsou zobrazena pro většinu zdrojů tlačítka běžných funkcí.

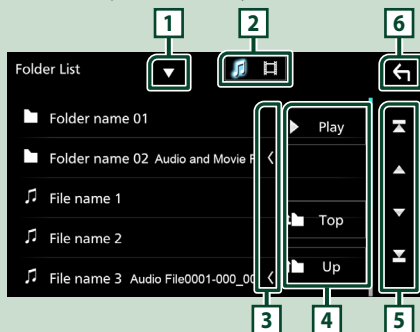

Zobrazí okno výběru typu seznamu.



Zobrazuje seznam hudebních/filmových souborů.



**Posouvání textu**

Posouvá zobrazený text.

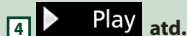

**Play atd.**

Zde se zobrazují tlačítka s různými funkcemi.

- ▶ **Play** : Přehrává všechny stopy ze složky obsahující aktuálně přehrávanou stopu.
- ⏮ **Up** / ⏮ **Top** : Přesune se na vyšší úroveň.



**Posouvání stránek**

Stránku můžete změnit stisknutím tlačítek / , aby zobrazovala více položek.

- / : Zobrazí horní nebo dolní část stránky.



**Návrat**

Návrat na předchozí obrazovku.

### POZNÁMKA

- Ne zobrazují se tlačítka, která nelze aktivovat z obrazovky seznamu.

# Aplikace

## Ovládání aplikace Apple CarPlay

Apple CarPlay představuje chytřejší a bezpečnější způsob, jak svůj iPhone používat v autě. Apple CarPlay přebírá veškeré úkony, které chcete provádět se svým iPhone během řízení, a zobrazuje je na obrazovce přístroje. Můžete s ním ze svého iPhone během řízení přijímat pokyny navigace, volat, posílat a přijímat SMS a poslouchat hudbu. Rovněž můžete ke snazšímu ovládání iPhone využívat hlasové ovládání Siri.

Podrobnosti o Apple CarPlay najdete na webu <https://www.apple.com/ios/carplay/>.

### POZNÁMKA

- Pokud váš iPhone nefunguje požadovaným způsobem, zkuste jej restartovat jeho vypnutím a opětovným zapnutím.

### Kompatibilní iPhone zařízení

Aplikaci Apple CarPlay můžete používat na následujících modelech iPhone.

- iPhone 15 Pro Max
- iPhone 15 Pro
- iPhone 15 Plus
- iPhone 15
- iPhone 14 Pro Max
- iPhone 14 Pro
- iPhone 14 Plus
- iPhone 14
- iPhone 13 Pro Max
- iPhone 13 Pro
- iPhone 13
- iPhone 13 mini
- iPhone 12 Pro Max
- iPhone 12 Pro
- iPhone 12
- iPhone 12 mini
- iPhone SE (2. generace)
- iPhone 11 Pro Max
- iPhone 11 Pro
- iPhone 11
- iPhone XS Max
- iPhone XS
- iPhone XR
- iPhone X
- iPhone 8 Plus
- iPhone 8
- iPhone 7 Plus
- iPhone 7
- iPhone SE
- iPhone 6s Plus
- iPhone 6s

## 1 Příprava

**1** Připojte svůj iPhone pomocí kabelu USB, který odpovídá danému konektoru. (str.57)

**2** Odemkněte svůj iPhone.

### POZNÁMKA

- V závislosti na konektoru iPhone použijte originální kabel Apple Lightning-USB nebo kabel USB-C® až USB-A s certifikací USB-IF. Pokud použijete necertifikovaný kabel, nemusí fungovat správně.

## 1 Ovládací tlačítka a dostupné aplikace na domovské obrazovce Apple CarPlay

Aplikace můžete používat na připojeném iPhone.

Zobrazené položky a jazyk obrazovky se liší podle připojených zařízení.

Pro přepnutí do režimu Apple CarPlay klepněte na ikonu **Apple CarPlay** na obrazovce výběru zdroje. (str.10)

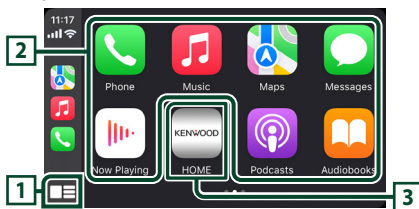

**1** \*

- Zobrazí se domovská obrazovka Apple CarPlay.
- Klepnutím a podržením spustíte Siri.

### 2 Tlačítka aplikací

Aplikace se spustí.

### 3 HOME

Opustí obrazovku Apple CarPlay a otevře domovskou obrazovku.

\* Vzhled ikon se může lišit v závislosti na verzi vašeho systému iOS.

### Jak opustit obrazovku Apple CarPlay

**1** Stiskněte tlačítko **HOME**.

### Použití Siri

Siri můžete spustit sami.

#### 1 Stiskněte tlačítko **VOICE**.



#### 2 Promluvte na Siri.

### Přepnutí na Apple CarPlay při poslechu jiného zdroje

#### 1 Stiskněte tlačítko **HOME**.

➤ Objeví se domovská obrazovka.

#### 2 Klepněte na položku **Apple CarPlay**.

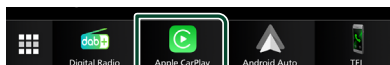

#### POZNÁMKA

- Pokud je při výstupu zvuku pomocí Apple CarPlay zobrazena obrazovka Apple CarPlay, zdroj se přepne na Apple CarPlay.

## Ovládání Android Auto™

Aplikace Android Auto vám umožní používat funkce vašeho chytrého telefonu s operačním systémem Android pohodlně během řízení. Můžete tak během řízení snadno používat navigaci, telefonovat, poslouchat hudbu a využívat užitečné funkce na zařízení s operačním systémem Android.

Podrobnosti o aplikaci Android Auto najdete na webu

<https://www.android.com/auto/> a

<https://support.google.com/androidauto>.

#### POZNÁMKA

- Pokud váš chytrý telefon se systémem Android nefunguje požadovaným způsobem, zkuste jej restartovat jeho vypnutím a opětovným zapnutím.

### *Chytrý telefon s kompatibilním operačním systémem Android*

Aplikaci Android Auto můžete používat na chytrých telefonech s operačním systémem Android verze 8.0 nebo novější.

#### POZNÁMKA

- Aplikace Android Auto nemusí být k dispozici na všech zařízeních a není dostupná ve všech zemích či oblastech.
- Kompatibilní verze systému Android mohou být změněny bez předchozího upozornění.

### Příprava

#### 1 Chytrý telefon s operačním systémem Android připojte pomocí konektoru USB. (str.57)

Pro použití funkce hands-free připojte prostřednictvím Bluetooth chytrý telefon s operačním systémem Android.

#### 2 Odemkněte svůj chytrý telefon s operačním systémem Android.

## Ovládací tlačítka a dostupné aplikace na obrazovce Android Auto

Aplikace připojeného chytrého telefonu s operačním systémem Android můžete ovládat z tohoto přístroje.

Položky zobrazené na obrazovce se liší podle připojeného chytrého telefonu s operačním systémem Android.

Pro přepnutí do režimu Android Auto klepněte na ikonu **Android Auto** na obrazovce výběru zdroje. **(str.10)**

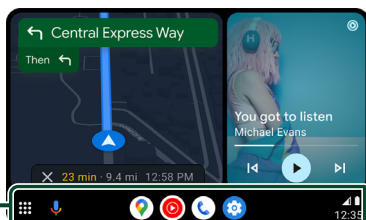

### 1 Tlačítka aplikací/informací

Spustí aplikaci nebo zobrazí informace.

## Opuštění obrazovky Android Auto

### 1 Stiskněte tlačítko HOME.

## Použití ovládní hlasem

### 1 Stiskněte tlačítko VOICE.



## Zrušení ovládní hlasem

### 1 Stiskněte tlačítko VOICE.

## Přepnutí na obrazovku Android Auto při poslechu jiného zdroje

### 1 Stiskněte tlačítko HOME.

➤ Objeví se domovská obrazovka.

### 2 Klepněte na položku **Android Auto**.



### POZNÁMKA

- Pokud je při výstupu zvuku pomocí Android Auto zobrazena obrazovka Android Auto, zdroj se přepne na Android Auto.

## Operace USB Zrcadlení pro iPhone

Tuto aplikaci můžete zobrazit a ovládat ji na tomto přístroji, pokud je váš iPhone zapojen do USB konektoru.

Chcete-li používat aplikaci USB Zrcadlení, postupujte podle pokynů ve vašem iPhone.

### POZNÁMKA

- Při používání aplikace USB Zrcadlení parkujte na bezpečném místě. Během řízení se na displeji tohoto přístroje nezobrazuje obrazovka iPhone.
- Některý obsah a aplikace se nemusí zobrazovat nebo reprodukovat zvuk z důvodu ochrany autorských práv.
- Pokud váš iPhone nefunguje požadovaným způsobem, zkuste jej restartovat jeho vypnutím a opětovným zapnutím.

## Příprava

### 1 Stáhněte si aplikaci Zrcadlení z obchodu App Store.

Nainstalujte si nejnovější verzi aplikace zrcadlení, „MirrorAPP+“ do vašeho telefonu s operačním systémem iPhone.

### POZNÁMKA

- Kompatibilitu potvrdíte na webové stránce MirrorAPP+ v obchodu App Store.
  - Tuto aplikaci neposkytuje společnost JVCKENWOOD.
- Společnost JVCKENWOOD neodpovídá za žádné škody vzniklé zákazníkovi v souvislosti s používáním aplikace, s výjimkou případů, kdy jsou tyto škody způsobeny úmyslným nesprávným jednáním nebo hrubou nedbalostí společnosti JVCKENWOOD.

## ■ Připojení zařízení iPhone

### 1 Spárujte a propojte svůj iPhone s tímto přístrojem přes Bluetooth.

Viz kapitola **Registrace zařízení Bluetooth (str.29)** a **Připojení zařízení Bluetooth (str.30)**.

### 2 Připojte iPhone pomocí konektoru USB.

### 3 Spusťte aplikaci Zrcadlení na svém iPhoneu.

Klepnutím na **Screen Mirror** spusťte aplikaci Zrcadlení.

Klepnutím na **Start Broadcast** zahájíte snímání vaší obrazovky iPhone.

Počkejte 15 až 30 sekund, dokud se kalibrace obrazovky nedokončí. (Pouze poprvé)

Klepnutím na **Close** hlášení zavřete.

Na monitoru přístroje můžete zobrazit stejnou obrazovku, jaká je zobrazena na iPhoneu.

### 4 Začněte se těšit z aplikace Zrcadlení.

#### POZNÁMKA

- Když se objeví reklama, klepnutím na tlačítko **Close** ji zavřete.
- Když uzamknete orientaci obrazovky iPhone, odemkněte ji.

## ■ Používání aplikace Zrcadlení

### 1 Pomocí vašeho iPhoneu aktivujte aplikaci Zrcadlení a poté se připojte k tomuto přístroji.

### 2 Stiskněte tlačítko HOME.

### 3 Klepněte na .

### 4 Klepněte na položku **USB Mirroring**.

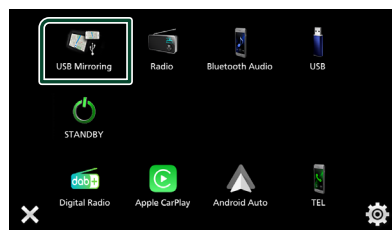

## Operace USB Zrcadlení pro chytrý telefon se systémem Android

Tuto aplikaci můžete zobrazit a ovládat ji na tomto přístroji, pokud je váš smartphone se systémem Android zapojen do USB konektoru.

Chcete-li používat aplikaci USB Zrcadlení, postupujte podle pokynů ve vašem smartphonu se systémem Android.

#### POZNÁMKA

- Při používání aplikace USB Zrcadlení parkujte na bezpečném místě. Během řízení se na displeji tohoto přístroje nezobrazuje obrazovka smartphonu se systémem Android.
- Některý obsah a aplikace se nemusí zobrazovat nebo reprodukovat zvuk z důvodu ochrany autorských práv.
- Pokud váš chytrý telefon se systémem Android nefunguje požadovaným způsobem, zkuste jej restartovat jeho vypnutím a opětovným zapnutím.

## ■ Příprava

### 1 Stáhněte aplikaci Zrcadlení z Google Play.

Nainstalujte si nejnovější verzi aplikace zrcadlení „MirrorAPP+“ do vašeho telefonu s operačním systémem Android.

#### POZNÁMKA

- Kompatibilitu potvrďte na webové stránce MirrorAPP+ v obchodu Google Play.
- Tuto aplikaci neposkytuje společnost JVCKENWOOD. Společnost JVCKENWOOD neodpovídá za žádné škody vzniklé zákazníkovi v souvislosti s používáním aplikace, s výjimkou případů, kdy jsou tyto škody způsobeny úmyslným nesprávným jednáním nebo hrubou nedbalostí společnosti JVCKENWOOD.

## ■ Připojení chytrého telefonu s operačním systémem Android

- 1 Spárujte a propojte svůj smartphone se systémem Android s tímto přístrojem přes Bluetooth.

Viz kapitola **Registrace zařízení Bluetooth (str.29)** a **Připojení zařízení Bluetooth (str.30)**.

- 2 Chytrý telefon s operačním systémem Android připojte pomocí konektoru USB.

- 3 Spusťte aplikaci Zrcadlení na vašem smartphonu s operačním systémem Android.

Klepnutím na **OK** spusťte aplikaci Zrcadlení.  
Klepnutím na **Start now** zahájíte snímání vaší obrazovky Android.

- 4 Začněte se těšit z aplikace Zrcadlení.

### POZNÁMKA

- Když se objeví reklama, klepnutím na tlačítko **Close** ji zavřete.

## ■ Používání aplikace Zrcadlení

- 1 Pomocí smartphonu se systémem Android aktivujte aplikaci Zrcadlení a poté se připojte k tomuto přístroji.

- 2 Stiskněte tlačítko **HOME**.

- 3 Klepněte na .

- 4 Klepněte na položku **USB Mirroring**.

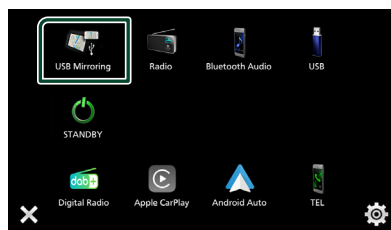

- Poté, co skončí reklama aplikace, můžete na monitoru jednotky zobrazit stejnou obrazovku, jaká je zobrazena na chytrém telefonu s operačním systémem Android.

## ■ Ovládací tlačítka

- 1 V levém dolním rohu obrazovky klepněte na .

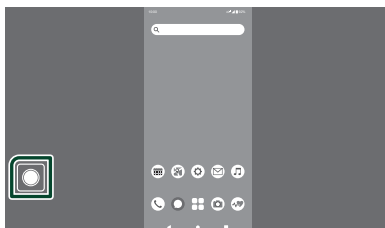

- 2 Objeví se ovládací menu.

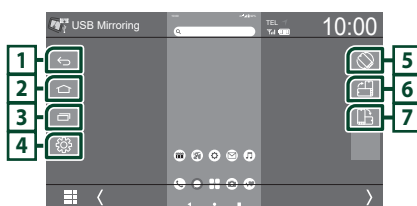

- 1 

Funguje stejně jako tlačítko Zpět na chytrém telefonu se systémem Android.

- 2 

Funguje stejně jako tlačítko Domů na chytrém telefonu se systémem Android.

- 3 

Funguje stejně jako tlačítko Přehled aplikací na chytrém telefonu se systémem Android.

- 4 

Vyvolá okno s nabídkou NASTAVENÍ.

- 5 

Automaticky otáčí obrazovku tak, aby odpovídala orientaci vašeho smartphonu.

- 6 

Zobrazuje obrazovku na výšku bez ohledu na orientaci smartphonu.

- 7 

Zobrazuje obrazovku na šířku bez ohledu na orientaci smartphonu.

# USB

## Připojení zařízení USB

- 1 Zařízení USB připojte pomocí kabelu USB. (str.55)

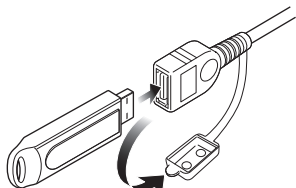

- 2 Stiskněte tlačítko HOME.
- 3 Klepněte na .
- 4 Klepněte na USB. (str.10)

### Odpojte USB zařízení

- 1 Stiskněte tlačítko HOME.
- 2 Klepněte na .
- 3 Klepněte na kterýkoliv zdroj kromě USB.
- 4 Odpojte USB zařízení.

### Použitelné zařízení USB

V tomto přístroji můžete používat velkokapacitní úložné zařízení USB.

Termín „USB device“ používaný v tomto návodu označuje zařízení s flash pamětí.

#### ● O systému souborů

Systém souborů by měl být jeden z následujících systémů.

- FAT16
- FAT32
- exFAT
- NTFS

#### POZNÁMKA

- Zařízení USB instalujte na místo, kde nebude mít vliv na bezpečné řízení.
- USB zařízení nemůžete připojit prostřednictvím USB rozbočovače a Multi Card Reader.
- Pořďte si záložní kopie audio souborů použitých v tomto přístroji. V závislosti na provozních podmínkách zařízení USB se mohou soubory smazat. Neručíme za škody způsobené vymazáním dat.

## Základní ovládání USB

Většinu funkcí je možné ovládat z obrazovky ovládání zdroje a obrazovky přehrávání.

### Obrazovka Control

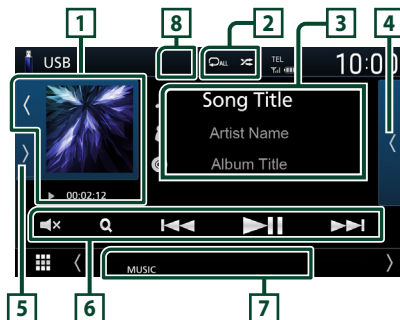



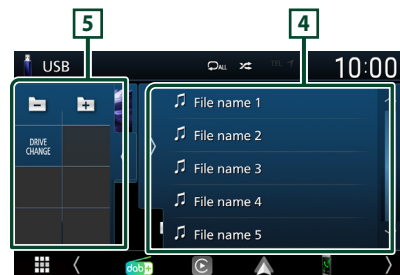

### Otevřete zásuvku









### 1 Obal/Ukazatel režimu přehrávání/Čas přehrávání

Zobrazuje se obal aktuálně přehrávaného souboru.

- Klepnutím na  /  můžete tuto oblast skryt/zobrazit.
- , , apod.: Ukazatel aktuálního režimu přehrávání  
Jednotlivé ikony mají následující významy;  
▶ (přehrávání), ▶▶ (rychlý posun vpřed), ◀◀ (rychlý posun vzad), || (pozastavení).

### 2 /

-  : Znovu přehrává aktuální stopu/složku. Po každém klepnutí na tlačítko se přepne režim opakování v následujícím pořadí; Opakování souboru () , Opakování složky () , Opakování všech skladeb ()



-  : Náhodně se přehrávají všechny stopy aktuální složky. Po každém klepnutí na tlačítko se přepne režim náhodného přehrávání v následujícím pořadí; Náhodné přehrávání souborů () , Náhodné přehrávání vypnuto ()

### 3 Informace ke stopě

Zobrazuje informace o aktuálním souboru.



Pokud není k dispozici žádný popis, zobrazují se pouze název souboru a složky.



### 4 Seznam obsahu

Klepnutím na  na pravé straně obrazovky zobrazíte Seznam obsahu. Klepnutím na  seznam zavřete.







Zobrazí seznam přehrávání. Když klepnete na název stopy/souboru na seznamu, spustí se přehrávání.

### 5 Panel funkcí

Klepnutím na  na levé straně obrazovky zobrazíte panel funkcí. Klepnutím na  panel zavřete.

-   : Vyhledá předchozí/následující složku.
- **DRIVE CHANGE** : Přepíná mezi oddíly v paměti USB, která byla fragmentována na více oddílů (až 2 disky).
- **ASPECT** (Pouze během přehrávání videa): Zvolte režim obrazovky.
  - Full** : Mění poměr stran videa a zobrazuje jej na celou obrazovku.
  - Normal** : Displej s poměrem stran 4:3.
  - Auto** : Zobrazuje video na celou výšku či celou šířku obrazovky bez změny poměru stran.

### 6 Ovládací tlačítka

-  : Vyhledá stopu/soubor. Podrobnosti k funkci vyhledávání viz **Funkce vyhledávání (str.20)**.
-   : Vyhledá předchozí/následující stopu/soubor. Klepnutím a podržením prstu provedete rychlý posun vpřed či vzad.
-   : Zahájí nebo pozastaví přehrávání.
-   : Klepnutím se aktivuje nebo zruší ztlumení.

### 7 Jednotlivé ukazatele

- **VIDEO** : Identifikuje video soubor.
- **MUSIC** : Identifikuje hudební soubor.

### 8 Skryt (pouze video soubor)

Klepnutím skryjete ovládací tlačítka.

#### Obrazovka Video



### 9 Oblast vyhledávání souborů (pouze soubory videa)

Klepnutím spustíte vyhledávání následujícího/předchozího souboru.

### 10 Oblast zobrazování tlačítek (pouze soubory videa)

Klepnutím vyvolejte zobrazení ovládacího panelu.

## Funkce vyhledávání

Hudební nebo video soubory můžete vyhledávat následujícími způsoby.

**1** Klepněte na **Q**.

**2** Klepněte na **▼**.



**3** Vyberte druh seznamu.



### POZNÁMKA

• Pro ovládání na obrazovce seznamu kategorií viz **Obrazovka List (str.12)**.

## Hledání podle kategorie

Soubor můžete vyhledat zvolením kategorie.

**1** Klepněte na **Category List**.

**2** Vyberte, zda chcete hledat podle zvukových souborů .

**3** Klepněte na požadovanou kategorii.

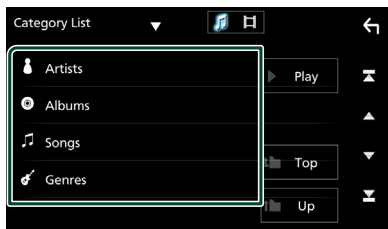

➤ Zobrazí se seznam odpovídající vašemu výběru.

**4** Klepnutím zvolte požadovanou položku seznamu. Tento krok opakujte, dokud nenaleznete požadovaný soubor.

## Hledání podle odkazu (pouze audio soubory)

Můžete vyhledat soubor téhož umělce/alba/žánru, jehož stopa se aktuálně přehrává.

**1** Klepněte na **Link Search**.

**2** Klepněte na požadovaný druh popisku. Můžete si vybrat z umělců, alb a žánrů.

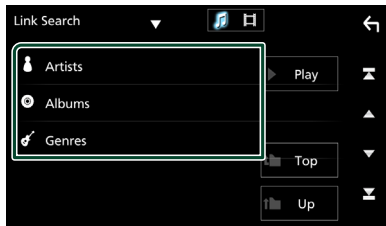

➤ Zobrazí se seznam odpovídající vašemu výběru.



**3** Klepněte na požadovanou položku v seznamu obsahu.

## Hledání podle složky

Soubor lze vyhledat dle hierarchie složek.

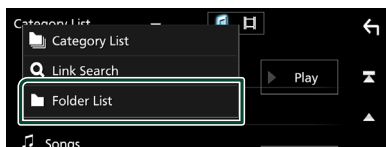
**1** Klepněte na **Folder List**.



**2** Vyberte, zda chcete hledat audio soubory  nebo video soubory .

**3** Klepněte na požadovanou složku.



Po klepnutí na složku se zobrazí její obsah.

**4** Klepnutím zvolte požadovanou položku seznamu. Tento krok opakujte, dokud nenaleznete požadovaný soubor.

# Rádio

## Základní ovládání rádia

Většinu funkcí lze provádět z obrazovky ovládání zdroje.

Pro zadání rozhlasového zdroje klepněte na ikonu **Radio** na obrazovce výběru zdroje. (str.10)

Obrazovka Control



Otevřete zásuvku



### 1 Zobrazení informací

Zobrazuje informace o aktuální stanici:  
Frekvence

Klepnutí na vám umožní přepínat mezi obsahem A a obsahem B.

- Obsah A: Název programové služby, rádio text, PTY žánr
- Obsah B: Rádio Text plus, titul, umělec

**Preset#**: Číslo předvolby

### 2 Režim vyhledávání

Zapne režim ladění v následujícím pořadí;  
**AUTO1**, **AUTO2**, **MANUAL**.

- **AUTO1**: Automaticky naladí stanici s kvalitním příjmem.
- **AUTO2**: Postupně naladí stanice uložené v paměti.
- **MANUAL**: Manuálně přepíná na následující frekvenci.

### 3 Ovládací tlačítka

- : Naladí stanici. Způsob přepínání frekvence lze změnit (viz bod 2 v tabulce).
- : Klepnutím se aktivuje nebo zruší ztlumení.

### 4 Seznam předvoleb

- Dvojitým klepnutím na na pravé straně obrazovky zobrazíte Seznam předvoleb. Klepnutím na seznam zavřete.
- Vyvolá uložené stanice.
- Klepnutím na 2 sekundy uložíte právě přijímanou stanici do paměti.

### 5 Panel funkcí

Klepněte na levou stranu obrazovky, abyste zobrazili panel funkcí. Klepněte opět, abyste panel zavřeli.

- **TI** (pouze FM): Zapne režim Informací o dopravní situaci. Podrobné informace naleznete v části **Dopravní informace (str.23)**.
  - **SETUP** (pouze FM): Zobrazí obrazovku SETUP tuneru. Podrobné informace naleznete v části **Nastavení rádia (str.23)**.
  - **PTY** (pouze FM): Vyhledá program nastavením typu programu. Podrobnosti viz **Vyhledávání podle typu programu (str.22)**.
  - **AME**: Předvolí stanice automaticky. Podrobnosti viz **Automatická paměť (str.22)**.
  - **MONO** (pouze FM): Zvolí monofonní příjem.
  - **LO.S** (pouze FM): Zapne nebo vypne funkci Místní hledání.
- ### 6 FM AM
- Přepíná kmitočtové pásmo.
- ### 7 Jednotlivé ukazatele
- **ST**: Je přijímáno stereo vysílání.
  - **MONO**: Nucená mono funkce je zapnutá.
  - **TI**: Označuje stav příjmu dopravních informací.  
Bílý: TP je přijímáno.  
Oranžový: TP není přijímáno.
  - **LOS**: Funkce vyhledávání místních stanic je zapnutá.
  - **AF**: Funkce vyhledávání AF je zapnutá.

- **RDS:** Označuje stav stanice Radio Data System, když je zapnutá funkce AF.  
 Bílý: Je přijímán Radio Data System.  
 Oranžový: Není přijímán Radio Data System.
- **EON:** Stanice Radio Data System vysílá EON (Enhanced Other Networks).

## Funkce paměti

### Automatická paměť

Stanice s dobrým příjmem můžete automaticky uložit do paměti.

- 1 Klepněte na tlačítko požadovaného pásma.

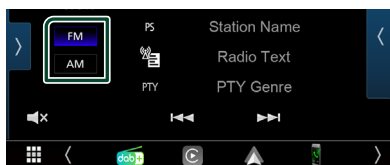

- 2 Klepněte na **>** na levé straně obrazovky. Klepněte na **AME**.



> Objeví se potvrzovací obrazovka.

- 3 Klepněte na **Yes**.

> Automatická paměť se spustí.

### Manuální paměť

Do paměti můžete uložit aktuálně přijímanou stanici.

- 1 Vyberete stanici, kterou chcete uložit do paměti.
- 2 V rámci časového úseku 2 sekund klepněte na **FM#** (#: 1-24) nebo **AM#** (#: 1-12) v seznamu předvoleb, do kterého chcete stanici uložit.

## Výběr

### Výběr předvolby

Můžete zadat stanici do seznamu a zvolit stanici zadanou v paměti.

- 1 Klepněte dvakrát na **<** na pravé straně obrazovky. Ze seznamu vyberte stanici.

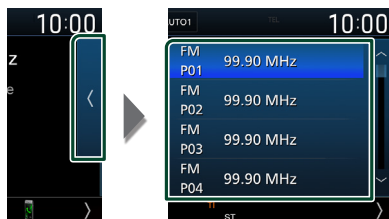

### Vyhledávání podle typu programu (pouze FM)

Při posлуcháání FM můžete naladit stanici se specifickým programem.

- 1 Klepněte na **>** na levé straně obrazovky. Klepněte na **PTY**.

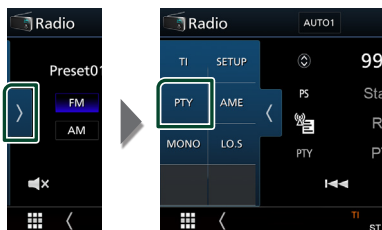

> Zobrazí se obrazovka PTY Search.

- 2 V seznamu zvolte typ programu.

- 3 Klepněte na **Search**.

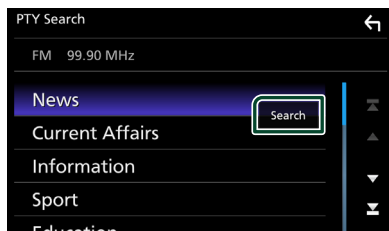

Vyhledáte stanici zvoleného programového typu.

## Dopravní informace (pouze FM)

Když začne vysílání dopravního zpravodajství, můžete si automaticky poslechnout nebo sledovat informace k dopravě. Tato funkce však vyžaduje systém Radio Data System obsahující dopravní informace.

- 1 Klepněte na **>** na levé straně obrazovky. Klepněte na **TI**.

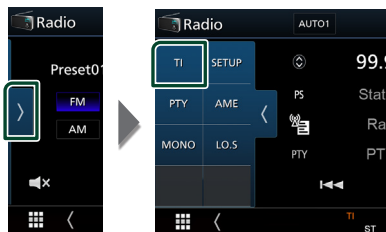

- Nastaví se režim Informace o dopravní situaci.

### Když začne dopravní zpravodajství

Automaticky se objeví obrazovka Traffic Information.



## Nastavení rádia (pouze FM)

Můžete nastavit parametry související s tunerem.

- 1 Klepněte na **FM**.
- 2 Klepněte na **>** na levé straně obrazovky. Klepněte na **SETUP**.



- Objeví se obrazovka nastavení rádia.

- 3 Jednotlivé položky nastavte následovně.

#### ■ AF

Jakmile je příjem stanice slabý, automaticky přepíná na stanici, která vysílá stejný program ve stejné Radio Data System síti. Výchozí je „ON“.

#### ■ Regional

Nastavuje volbu přepnutí na stanici pouze v určitém regionu pomocí řízení „AF“.

# Digitální rádio

## Základní ovládání digitálního rádia

Většinu funkcí lze provádět z obrazovky ovládání zdroje.

Pro zadání digitálního rozhlasového zdroje klepněte na ikonu **Digital Radio** na obrazovce výběru zdroje. (str.10)

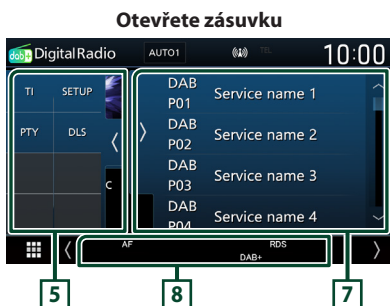
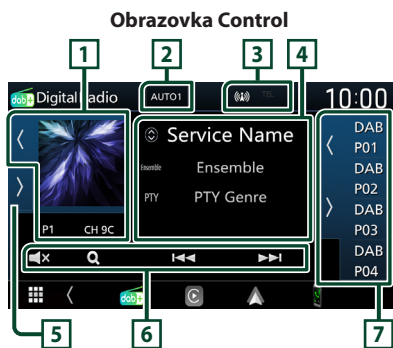

### 1 Místo pro obal CD

Zobrazí se obrázek, bude-li v aktuálním obsahu. Klepnutím na **K** / **J** můžete skrýt/zobrazit oblast obrázků.

**P#** : Číslo předvolby

**CH#** : Zobrazení kanálů

### 2 Režim vyhledávání

Zapne režim ladění v následujícím pořadí; **AUTO1**, **AUTO2**, **MANUAL**.

- **AUTO1** : Automaticky naladí vysílání s kvalitním příjmem.
- **AUTO2** : Postupně naladí vysílání uložená v paměti.
- **MANUAL** : Manuální přepnutí na následující vysílání.

### 3 Zobrazení ukazatele

Zobrazuje ukazatel síly signálu.

### 4 Zobrazení informací

Zobrazuje informace o aktuální stanici: Název služby

Klepnutí na **◀▶** vám umožní přepínat mezi obsahem A, obsahem B a obsahem C.

- Obsah A: Název ansámblu, PTY žánr
- Obsah B: Název skladby, jméno umělce, DLS
- Obsah C: Nyní hraje, následující pořad, kvalita audia

### 5 Panel funkcí



Klepněte na levou stranu obrazovky, abyste zobrazili panel funkcí. Klepněte opět, abyste panel zavřeli.

- **TI** : Zapne režim Informací o dopravní situaci. Podrobné informace naleznete v části **Informace o dopravní situaci (str.26)**.
- **SETUP** : Zobrazí obrazovku NASTAVENÍ digitálního rádia. Podrobnosti naleznete v kapitole **Nastavení digitálního rádia (str.27)**.
- **PTY** : Vyhledá program nastavením typu programu. Podrobnosti viz **Vyhledávání podle typu programu (str.25)**.
- **DLS** : Vyvolat zobrazení Dynamic Label Segment.

### 6 Ovládací tlačítka

- **Q** : Vyvolává obrazovku seznamu služeb. Podrobnosti k funkci vyhledávání viz **Vyhledávání služby (str.26)**.
- **◀▶** : Naladí vysílání, službu a součást. Přepínání režimu vyhledávání lze změnit (viz **2** v tabulce).
- **✕** : Klepnutím se aktivuje nebo zruší ztlumení.

## 7 Seznam předvoleb

- Klepnutí na tlačítko  /  Vám umožní změnit velikost zobrazení.
- Vyvolá uložené služby.
- Klepnutím na 2 sekundy uložíte aktuální službu do paměti.

## 8 Jednotlivé ukazatele

- **DAB+** : Probíhá příjem digitálního rádia.
- **RDS** : Je přijímán Radio Data System.

## Ukládání služby do paměti předvoleb

Do paměti můžete uložit aktuálně přijímanou stanicí.

- 1 Vyberete službu, kterou chcete uložit do paměti.
- 2 Klepněte na  na pravé straně obrazovky.
- 3 Po dobu 2 sekund klepněte na název služby, pod kterou chcete stanici uložit.

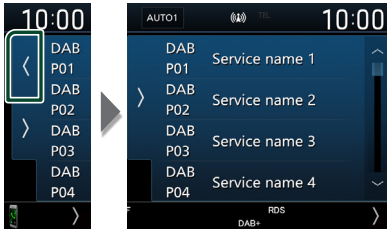

## Výběr

### Vyhledávání podle typu programu

Při poslouchání digitálního rádia můžete naladit stanici s určitým druhem programu.

- 1 Klepněte na  na levé straně obrazovky. Klepněte na **PTY**.

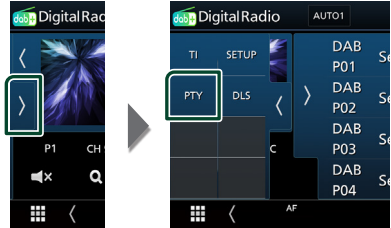

► Zobrazí se obrazovka PTY Search.

- 2 V seznamu zvolte typ programu.
- 3 Klepněte na **Search**.

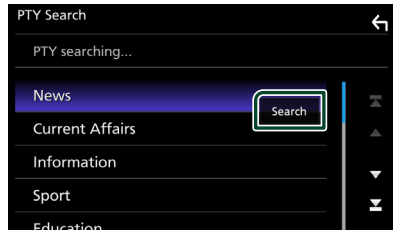

Vyhledáte stanici zvoleného programového typu.

### Vyhledávání služby

Můžete si vybrat službu ze seznamu přijímaných služeb.

#### 1 Klepněte na **Q**.



#### 2 V seznamu zvolte požadovaný obsah.

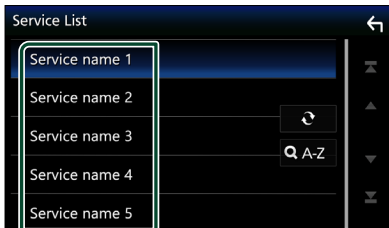

Klepněte a podržte pro vyhledání posledního seznamu služeb.



Vyvolá obrazovku klávesnice.

Přeskočí na vámi zadané písmeno (hledání dle abecedy).

### Informace o dopravní situaci

Když začne vysílání dopravního zpravodajství, můžete si automaticky poslechnout nebo sledovat informace k dopravě. Tato funkce však vyžaduje systém digitálního rádia obsahující dopravní informace.

#### 1 Klepněte na **TI** na levé straně obrazovky. Klepněte na **TI**.

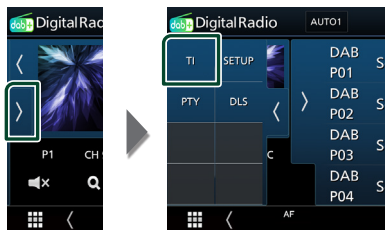

➤ Nastaví se režim Informace o dopravní situaci.

### Když začne dopravní zpravodajství

Automaticky se objeví obrazovka Traffic Information.

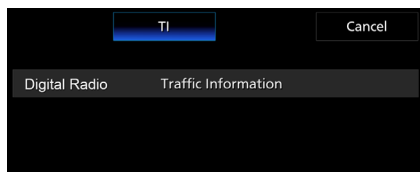

## Nastavení digitálního rádia

Můžete nastavit parametry digitálního rádia.

- 1 Klepněte na **[>]** na levé straně obrazovky. Klepněte na **SETUP**.

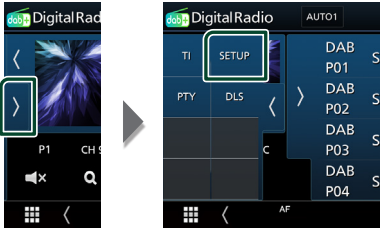

- Otevře se obrazovka NASTAVENÍ digitálního rádia.

- 2 Jednotlivé položky nastavte následovně.

### ■ Priority

Jestliže je během příjmu Radio Data System stejná služba poskytována digitálním rádiem, automaticky se přepne na digitální rádio. Jestliže je v době, kdy se zhorší příjem této služby prostřednictvím digitálního rádia, stejná služba poskytována systémem Radio Data System, přepne se automaticky na Radio Data System.

### ■ Announcement Select

Přepne na nastavenou službu oznámení. Podrobné informace naleznete v části **Nastavení oznámení (str.27)**.

### ■ Related Service

Pokud zvolíte možnost zapnutí „ON“, přepne se jednotka při nedostupnosti sítě digitálního rádia na související službu (jestliže existuje). Výchozí je „OFF“.

### ■ Antenna Power

Nastavuje příkon antény pro digitální příjem. Nastavte na „ON“ (ZAP), pokud je používaná digitální anténa vybavena předzesilovačem. Výchozí je „ON“.

## ■ Nastavení oznámení

Když se služba, pro kterou je nastavena hodnota „ON“, spustí, dojde k přepnutí z libovolného zdroje na oznámení.

- 1 Klepněte na položku **Announcement Select** na obrazovce **NASTAVENÍ digitálního rádia**.
  - Zobrazí se obrazovka výběru oznámení.
- 2 Dotkněte se jednotlivých seznamů oznámení a zapněte je nebo vypněte.

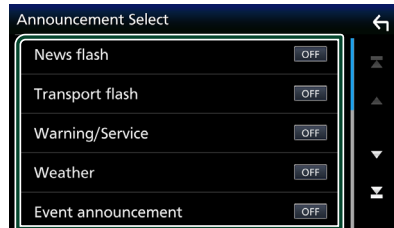

### POZNÁMKA

- Nastavení hlasitosti během příjmu služby oznámení se automaticky uloží. Až budete příště službu oznámení přijímat, přístroj automaticky obnoví nastavenou hlasitost.

## Ovládání Bluetooth

Pomocí funkce Bluetooth je možné používat různé funkce: poslouchat audio soubor, uskutečnit/přijmout hovor.

### Informace pro používání zařízení Bluetooth®



Bluetooth je vysokofrekvenční komunikační technologie s krátkým dosahem pro mobilní zařízení, jako jsou mobilní telefony, přenosné počítače a další zařízení.

Zařízení s technologií Bluetooth je možné propojit bez kabelů tak, aby spolu vzájemně komunikovala.

#### POZNÁMKA

- Během řízení neprovádějte komplikované činnosti, jako je vytáčení čísel, používání telefonního seznamu atd. Při provádění těchto činností své auto zastavte na bezpečném místě.
- Některá zařízení Bluetooth nelze k této jednotce připojit v závislosti na verzi Bluetooth zařízení.
- Tato jednotka nemůže pracovat s některými zařízeními Bluetooth.
- Podmínky připojování se mohou lišit v závislosti na okolnostech okolo vás.
- U některých zařízení Bluetooth se zařízení odpojí, když jednotku vypnete.

### O mobilním telefonu a audio přehrávači Bluetooth

Tento přístroj vyhovuje následujícím specifikacím Bluetooth:

Verze

Bluetooth verze 5.0

Profil

Mobilní telefon:

HFP (profil handsfree)

PBAP (Phonebook Access Profile)

Audio přehrávač :

A2DP (Advanced Audio Distribution Profile)

AVRCP (Profil dálkového ovládání videa/audia)

Zvukový kodek

SBC, AAC

#### POZNÁMKA

- Přístroje podporující funkci Bluetooth jsou certifikovány pro shodu se standardem Bluetooth podle postupu předepsaného Bluetooth SIG.
- Nicméně takové přístroje nemusí komunikovat s vaším mobilním telefonem v závislosti na jeho typu.

## Registrace zařízení Bluetooth

Před použitím funkce Bluetooth je nutné registrovat audio přehrávač nebo mobilní telefon Bluetooth u tohoto přístroje.

Můžete registrovat až 7 zařízení Bluetooth.

### POZNÁMKA

- Lze zaregistrovat až 7 zařízení Bluetooth. Pokud se pokusíte zaregistrovat osmé zařízení Bluetooth, zařízení připojené jako první se vymaže, aby bylo to osmé možné zaregistrovat.

- 1 Zapněte funkci Bluetooth na Vašem chytrém/mobilním telefonu.**
- 2 Na chytrém/mobilním telefonu vyhledejte jednotku („DMX\*\*\*\*\*“).**
- 3 Použijte a ovládejte svůj chytrý/mobilní telefon v souladu se zobrazenými zprávami.**
  - **Potvrďte žádost na chytrém/mobilním telefonu.**

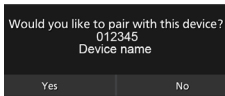

### 4 Klepněte na **Yes**.

Když je přenos dat a připojování dokončeno, objeví se na obrazovce ikona Bluetooth připojení.

## Nastavení připojení

- 1 Stiskněte tlačítko **MENU**.**
  - Objeví se vyskakovací menu.
- 2 Klepněte na .**



- Zobrazí se obrazovka **SETUP** Menu.

### 3 Klepněte na možnost **Connection**.

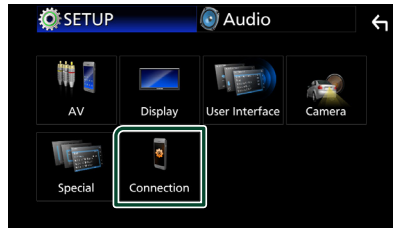

- Objeví se obrazovka Připojení. Jednotlivá nastavení viz následující oddíl.

- Připojení zařízení Bluetooth (**str.30**)

## Připojení zařízení Bluetooth

- 1 Klepněte na možnost **Device List** na obrazovce Připojení.



- 2 Klepněte na položku zařízení, ke kterému se chcete připojit.

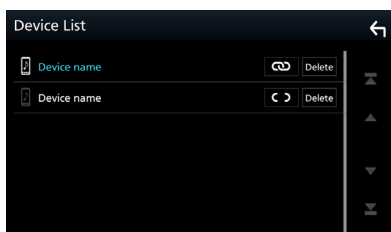

### POZNÁMKA

- Pokud se změní na , znamená to, že přístroj bude používat toto zařízení.

## Pro vymazání registrovaného zařízení Bluetooth

- 1 Klepněte na **Delete**.

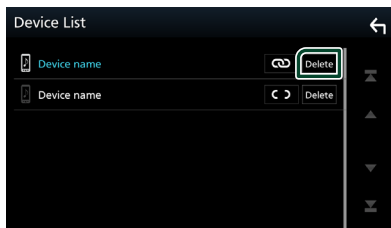

- Objeví se potvrzující hlášení.

- 2 Klepněte na **Yes**.

## Přehrávání z Bluetooth audio zařízení

Většinu funkcí lze ovládat z obrazovky ovládání zdroje.

Po zadání zdroje Bluetooth klepněte na ikonu **Bluetooth Audio** na obrazovce výběru zdroje. (str.10)

## Základní ovládání Bluetooth

### Obrazovka Control

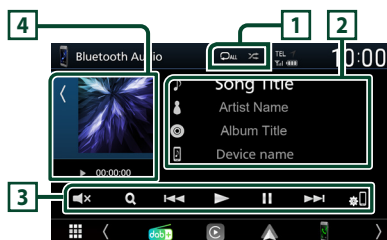

### 1 /

- : Znovu přehrává aktuální stopu/složku. Po každém klepnutí na tlačítko se přepne režim opakování v následujícím pořadí; Opakování souboru () , Opakování složky () , Opakování všech skladeb () , Opakování vypnuto ()
- : Náhodně se přehrávají všechny stopy aktuální složky. Po každém klepnutí na tlačítko se přepne režim náhodného přehrávání v následujícím pořadí; Náhodné přehrávání všech skladeb () , Náhodné přehrávání vypnuto ()
- Indikace ovládacích funkcí a displeje se mohou lišit v závislosti na tom, zda jsou na připojeném zařízení k dispozici.





### 2 Zobrazení informací \*

- Zobrazuje název z informací o skladbě.
- Název připojeného zařízení.

### 3 Ovládací tlačítka \*

- : Vyhledává soubor. Viz kapitola **Vyhledávání souboru (str.31)**.
- : Vyhledá předchozí/následující obsah. Klepnutím a podržením prstu provedete rychlý posun vpřed či vzad.
- : Přehrává se.
- : Pozastavení
- : Klepnutím se aktivuje nebo zruší ztlumení.
- : Slouží k zobrazení obrazovky se seznamem zařízení. (str.30)

#### 4 Ukazatel režimu přehrávání/Čas přehrávání

- Klepnutím na  /  můžete skrýt/zobrazit oblast obrázků.
-  ,  : Ukazatel aktuálního režimu přehrávání  
Jednotlivé ikony mají následující významy;
  - ▶ (přehrávání), ▶▶ (rychlý posun vpřed),
  - ◀◀ (rychlý posun vzad), || (pozastavení).

\* Tyto položky se zobrazují, pouze když je připojený audio přehrávač, který podporuje profil AVRCP.

#### POZNÁMKA

- Když se ovládací tlačítka nezobrazí, použijte k ovládní ovládací prvky přehrávače.
- V závislosti na vašem mobilním telefonu nebo audio přehrávači může být možné slyšet a ovládat zvuk, avšak textové informace se nezobrazují.
- Pokud je hlasitost příliš nízká, zvyšte ji ve vašem mobilním telefonu nebo zvukovém přehrávači.

#### 1 Vyhledávání souboru

1 Klepněte na **Q**.

2 Klepněte na požadovaný soubor nebo složku.



Po klepnutí na složku se zobrazí její obsah.

3 Klepněte na požadovanou položku v seznamu obsahu.

▶ Zahájí se přehrávání.

#### POZNÁMKA

- Pro ovládní na obrazovce seznamu kategorií viz **Obrazovka List (str.12)**.

## Používání zařízení hands-free

Můžete používat funkci telefonu připojením telefonu Bluetooth k tomuto přístroji.

#### POZNÁMKA

- Pokud je připojeno Apple CarPlay nebo Android Auto, funkci Bluetooth handsfree nelze použít. Lze použít pouze funkce Apple CarPlay nebo Android Auto Hands-Free.

#### 1 Provedení hovoru

1 Klepněte na .









▶ Zobrazí se obrazovka Hands Free.

#### POZNÁMKA

- Pokud váš mobilní telefon podporuje PBAP, můžete po jeho připojení na obrazovce dotykového panelu zobrazit telefonní seznam a seznamy hovorů.
  - Telefonní seznam: až 1 000 záznamů
  - Až 20 záznamů o hovorech zahrnujících odchozí hovory, přijaté hovory a zmeškané hovory

2 Vyberte způsob vytáčení.



-  : Volání podle záznamů hovorů
-  : Volání s využitím telefonního seznamu
-  : Volání pomocí přednastaveného tel. čísla
-  : Volání po zadání telefonního čísla
-  : Rozpoznávání hlasu (**str.33**)
-  : Seznam zařízení

## Ovládání Bluetooth

### ● Seznam zařízení

- 1) Klepněte na .  
Zobrazí se obrazovka Seznam zařízení.

#### POZNÁMKA

- Zobrazené stavové ikony jako například akumulátor a anténa se mohou lišit od ikon zobrazených na mobilním telefonu.
- Přepnutí mobilního telefonu do soukromého režimu může zakázat funkci hands-free.

## Telefonování pomocí záznamů hovorů

- 1 Klepněte na .
- 2 V seznamu zvolte telefonní číslo.

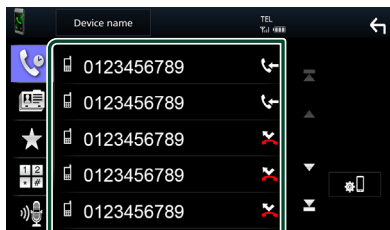

## Volání po zadání telefonního čísla

- 1 Klepněte na .
- 2 Zadejte numerickými tlačítky telefonní číslo.

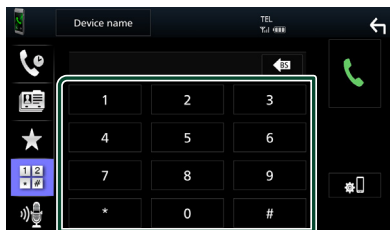

- 3 Klepněte na .

## Volání přednastaveného tel. čísla

- 1 Klepněte na .
- 2 Klepněte na jméno nebo telefonní číslo.



## Volání s použitím kontaktů

- 1 Klepněte na .
- 2 Ze seznamu vyberte osobu, které chcete volat.

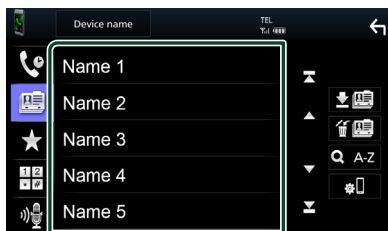

- 3 V seznamu zvolte telefonní číslo.

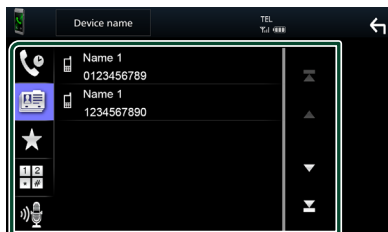

#### POZNÁMKA

- Pokud nebyl stažen žádný telefonní seznam, klepnutím na **Download Phonebook Now** zahájíte stahování telefonního seznamu.

## Rozpoznávání hlasu

Můžete používat funkci rozpoznávání hlasu v mobilním telefonu připojeném k této jednotce. Telefonní seznam mobilního telefonu můžete prohledávat pomocí hlasových povelů. (Tato funkce závisí na mobilním telefonu.)

### 1 Stiskněte tlačítko **VOICE**.





- Objeví se zobrazení pro rozpoznávání hlasu.

### 2 Řekněte příkaz.

#### POZNÁMKA

- Funkci rozpoznávání hlasu můžete použít klepnutím na  na obrazovce Hands Free.

## Přijímání hovoru

- 1 Klepnutím na položku  přijmete hovor, klepnutím na položku  příchozí hovor odmítnete.



#### POZNÁMKA

- Během sledování obrazu z kamery se tato obrazovka neobjeví ani při příchozím volání. Chcete-li zobrazit tuto obrazovku, vraťte posuvný knoflík automobilu do polohy řidiče.

### **Ukončení hovoru**

- 1 Během hovoru klepněte na .

## Činnosti během hovoru



### Nastavení hlasitosti svého hlasu

- 1 Klepněte na **Speech Quality**.
- 2 Klepněte na ◀ nebo ▶ u položky **Microphone Level**.

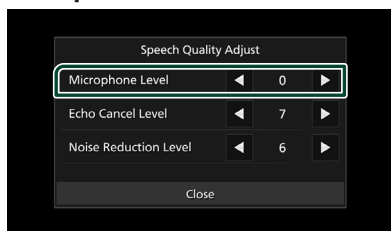

### Nastavení hlasitosti přijímače

Stiskněte tlačítko ▼ nebo ▲.



### Výstup vytáčeného tónu

Klepnutím na **DTMF** zobrazíte obrazovku pro zadání tónů.

Můžete odesílat tóny klepnutím na požadovaná tlačítka na obrazovce.

### Přepínání hlasového výstupu

Každým klepnutím na / se přepíná hlasový výstup mezi mobilním telefonem a reproduktorem.

### Podržení hovoru

Pokud obdržíte hovor během probíhajícího hovoru, můžete odpovědět na nově přijatý hovor klepnutím na položku . Aktuální hovor je podržen.

Při každém klepnutí na položku dojde ke změně volajícího.

Pokud klepnete na položku , bude aktuální hovor ukončen a dojde k přepnutí na podržený hovor.

## Přednastavení telefonního čísla

V přístroji si můžete přednastavit často používaná čísla.

- 1 Klepněte na .
- 2 Klepněte na **Edit**.



- 3 Vyberte, které předvolbě telefonní číslo přiřadit.

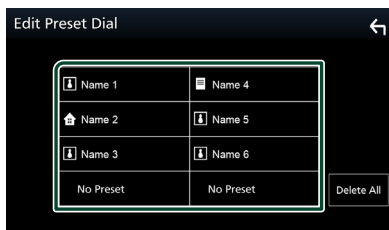

### Delete all

Pro vymazání všech předvoleb čísel klepněte na položku **Delete all** a poté klepněte na položku **Yes** na potvrzující obrazovce.

- 4 Vyberte, jak předvolbu přiřadit.

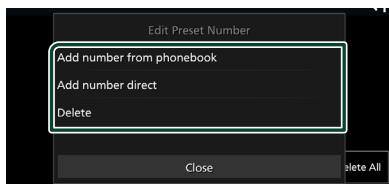

### Add number from phonebook

Z telefonního seznamu vyberte číslo, které chcete předvolit. Viz kapitola **Volání s použitím kontaktů (str.32)**.

### Add number direct

Zadejte telefonní číslo přímo a klepněte na **SET**. Viz kapitola **Volání po zadání telefonního čísla (str.32)**.

### ■ Delete

Pro vymazání předvolby čísla klepněte na položku **Delete** a poté klepněte na položku **Yes** na potvrzující obrazovce.

### 📁 Přenos telefonního seznamu

Telefonní seznam ze svého chytrého telefonu vybaveného Bluetooth můžete přenášet pomocí funkce PBAP.

1 Klepněte na .

2 Klepněte na .

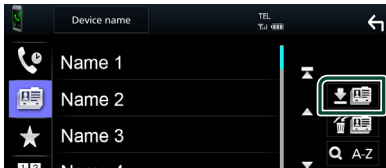

➤ Přenos dat z telefonního seznamu začne.

### POZNÁMKA

- Pokud telefonní seznam obsahuje více než 1 000 položek, data telefonního seznamu nelze přenést.

### Vymazání telefonního seznamu

1 Klepněte na .

➤ Objeví se potvrzující hlášení.

2 Klepněte na **Yes**.

## Nastavení handsfree

Pro funkci Hands-free lze provést různá nastavení.

1 Stiskněte tlačítko **MENU**.

➤ Objeví se vyskakovací menu.

2 Klepněte na .



➤ Zobrazí se obrazovka SETUP Menu.

3 Klepněte na možnost **Connection**.



➤ Objeví se obrazovka Připojení.

4 Klepněte na **Bluetooth**.

➤ Objeví se obrazovka Bluetooth.

5 Klepněte na **TEL SETUP**.

➤ Objeví se obrazovka nastavení telefonu.

6 Jednotlivé funkce nastavte následovně.

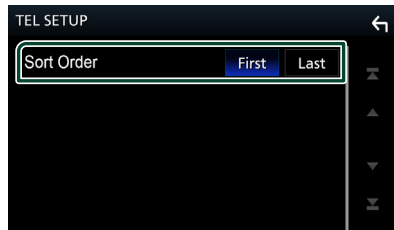

### ■ Sort Order

Nastavte způsob třídění dat v telefonním seznamu chytrého telefonu/mobilního telefonu.

**First** (výchozí nastavení): Třídí data podle jména.

**Last**: Třídí data podle příjmení.

7 Klepněte na .



## Další externí komponenty

### Výhled kamery

#### ▲ POZOR

Poloha vodičích čar pro parkování zobrazených na monitoru se může lišit od skutečného stavu. Aktuální pokyny pro parkování berte jako referenční a ověřte si je na vlastní oči.

#### POZNÁMKA

- Připojení kamery viz **str.55**.
- K používání zadní náhledové kamery je zapotřebí připojení ZPĚTNÉHO vedení. (**str.56**)
- Pokud přeadáte převod na zpětný chod (R), zobrazí se obrazovka výhledu dozadu.

### Zobrazení obrazovky kamery

#### 1 Stiskněte tlačítko **MENU**.

➤ Objeví se vyskakovací menu.

#### 2 Klepněte na .



➤ Objeví se obrazovka výhledu kamery.

#### 3 Jednotlivé položky nastavte následovně.

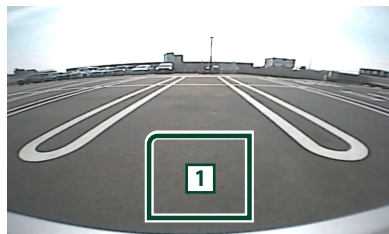

#### 1 Vypnutí kamery

Klepnutím obrazovku výhledu kamery vypnete.

### Nastavení kamery

#### 1 Stiskněte tlačítko **MENU**.

➤ Objeví se vyskakovací menu.

#### 2 Klepněte na .

➤ Zobrazí se obrazovka SETUP Menu.

#### 3 Klepněte na položku **Camera**.

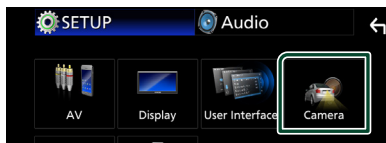

➤ Objeví se obrazovka kamery.

#### 4 Jednotlivé položky nastavte následovně.

##### ■ Rear Camera Message

**Always display** (výchozí nastavení): Na obrazovce přerušování zadní kamery vždy zobrazí upozorňující hlášení.

**Clear after 5 seconds**: Na obrazovce pro přerušování zadní kamery zobrazí přibližně na 5 sekund upozorňující hlášení.

##### ■ Parking Guidelines

Můžete zobrazit vodič čáry k usnadnění parkování za situace, kdy zařadíte zpátečku (R).

Výchozí je „ON“.

##### ■ Guidelines SETUP

Pokud pro **Parking Guidelines** vyberete **ON**, můžete nastavit vodič čáry pro parkování. Viz **Seřízení vodičích čar pro parkování (str.37)**.

## Seřízení vodících čar pro parkování

### POZNÁMKA

- Nainstalujte kameru pro výhled dozadu na příslušnou polohu podle pokynů dodaných s kamerou pro výhled dozadu.
- Při úpravě vodících linek pro parkování zkontrolujte, zda je zatažena parkovací brzda, aby nedošlo k rozjezdu vozu.

- 1 Na obrazovce kamery klepněte na zapnutí **ON** pro položku **Parking Guidelines** . (str.36)
- 2 Na obrazovce kamery klepněte na položku **Guidelines SETUP** .
- 3 Vodící čáry pro parkování seřídte výběrem značky  .

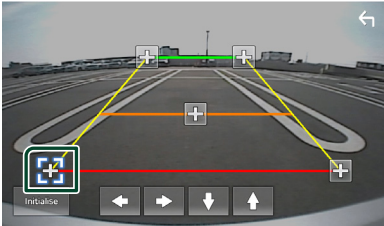

- 4 Seřízení polohy vybrané značky .

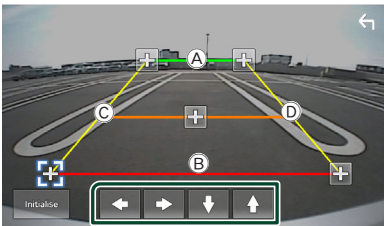

Ověřte si, že čáry (A) a (B) jsou rovnoběžné ve vodorovném směru a že čáry (C) a (D) jsou stejně dlouhé.

### POZNÁMKA

- Klepnutím na položku **Initialise** a následně na položku **Yes** nastavíte všechny značky  na jejich výchozí pozice.

# Nastavení

## Nastavení monitoru

Můžete upravit kvalitu obrazu u obrazovky videa.

- 1 Stiskněte tlačítko **MENU**.  
 ▶ Objeví se vyskakovací menu.
- 2 Klepněte na .



▶ Zobrazí se obrazovka Screen Control.

- 3 Jednotlivé položky nastavte následovně.



- Backlight
- Contrast
- Brightness
- Colour
- Tint
- Aspect

Zvolte režim obrazovky.

**Auto** (výchozí nastavení): Zobrazuje video na celou výšku či celou šířku obrazovky bez změny poměru stran.

**Full**: Mění poměr stran videa a zobrazuje jej na celou obrazovku.

**Normal**: Displej s poměrem stran 4:3.

### POZNÁMKA

- Položky umožňující úpravy se liší v závislosti na aktuálním zdroji.

## Nastavení systému

- 1 Stiskněte tlačítko **MENU**.  
 ▶ Objeví se vyskakovací menu.
- 2 Klepněte na .



▶ Jednotlivá nastavení viz následující oddíl.

- Nastavení AV ([str.41](#))
- Nastavení displeje ([str.40](#))
- Nastavení uživatelského rozhraní ([str.39](#))
- Nastavení kamery ([str.36](#))
- Nastavení speciálních parametrů ([str.40](#))
- Nastavení připojení ([str.29](#))

## Nastavení uživatelského rozhraní

Můžete nastavit parametry uživatelského rozhraní.

### 1 Stiskněte tlačítko **MENU**.

- Objeví se vyskakovací menu.

### 2 Klepněte na .

- Objeví se obrazovka NASTAVENÍ.

### 3 Klepněte na **User Interface**.



- Zobrazí se obrazovka User Interface.

### 4 Jednotlivé položky nastavte následovně.

#### ■ Beep

Zapne nebo vypne zvuk při dotyku kláves.  
Výchozí nastavení je „OFF“.

#### ■ Language

Zvolí jazyk.

#### ■ Steering Remote Controller

Nastavuje požadovanou funkci na dálkovém ovladači. Viz **Funkce učení dálkového ovladače řízení (str.39)**.

#### ■ Time Format

Zvolte formát zobrazení času.

„12-Hour“/ „24-Hour“ (výchozí nastavení)

#### ■ Clock

#### ■ Daylight Saving

#### ■ Time Zone

#### ■ Clock Adjust

Zde můžete nastavit datum a čas.

## Funkce učení dálkového ovladače řízení

Tato funkce je k dispozici pouze tehdy, pokud je vaše vozidlo vybaveno dálkovým ovladačem elektrického řízení.

Pokud váš dálkový ovladač řízení není kompatibilní, funkce učení se nemusí dokončit a může se zobrazit chybové hlášení.

### 1 Na obrazovce uživatelského rozhraní klepněte na položku **Steering Remote Controller**.

- Objeví se obrazovka dálkového ovladače řízení.

### 2 Klepněte na funkci, kterou chcete nastavit.

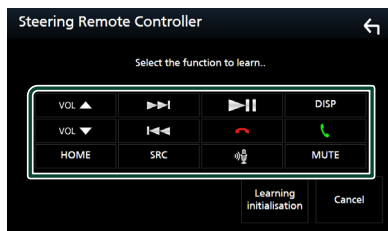

### 3 Stiskněte a podržte tlačítko dálkového ovladače řízení.

### 4 Podle potřeby opakujte kroky 2 a 3.

### 5 Klepněte na .

#### POZNÁMKA

- Při změně již naučené funkce vyberte funkci ze seznamu funkcí v kroku 2 a poté stiskněte a podržte tlačítko, které chcete změnit.
- Potvrďte obsah nastavitelné funkce v seznamu funkcí. Seznam funkcí nelze upravovat.

## Nastavení speciálních parametrů

Můžete nastavit speciální parametry přístroje.

- 1 Stiskněte tlačítko **MENU**.
  - Objeví se vyskakovací menu.
- 2 Klepněte na .
  - Objeví se obrazovka NASTAVENÍ.
- 3 Klepněte na **Special**.

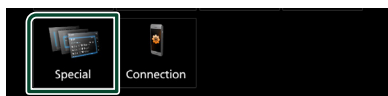

➤ Objeví se obrazovka speciálních parametrů.

### 4 Jednotlivé položky nastavte následovně.

#### ■ DEMO

Nastavte demonstrační režim. Výchozí nastavení je „ON“.

#### ■ Product Info

Zobrazuje informace o výrobku.  
Zkontroluje sériové číslo tohoto přístroje.

#### ■ Software Information

Zkontroluje verzi softwaru tohoto přístroje. **(str.40)**

#### ■ Open Source Licenses

Zobrazí licence open source softwaru.

#### ■ Initialise

Klepnutím na možnost **Initialise** a potom na **Yes** nastavíte všechna nastavení do výchozích hodnot.

### Informace o softwaru

Zkontroluje verzi softwaru tohoto přístroje.

- 1 Klepněte na položku **Software Information** na obrazovce speciálních parametrů.
- 2 Potvrďte verzi softwaru.

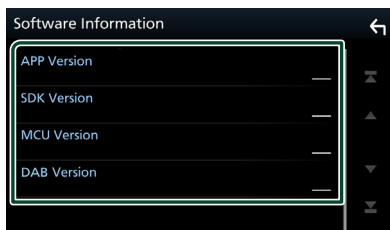

## Nastavení displeje

- 1 Stiskněte tlačítko **MENU**.
  - Objeví se vyskakovací menu.
- 2 Klepněte na .
  - Objeví se obrazovka NASTAVENÍ.
- 3 Klepněte na položku **Display**.



➤ Zobrazí se obrazovka Display.

### 4 Jednotlivé položky nastavte následovně.

#### ■ Dimmer

Zvolte režim ztlumení osvětlení.

**OFF**: Podsvícení displeje a tlačítek se neztlumí.

**ON**: Podsvícení displeje a tlačítek se ztlumí.

**SYNC** (výchozí nastavení): Zapíná nebo vypíná funkci ztlumení osvětlení, když se zapne nebo vypne spínač světel vozidla.

#### ■ OSD Clock

Slouží k výběru, zda se budou hodiny zobrazovat při sledování souborů videa na USB atd.

„ON“ (výchozí nastavení)/„OFF“

#### ■ Wallpaper Customize

Slouží ke změně obrázku tapety. **(str.40)**

### Změna obrázku tapety

- 1 Klepněte na **Wallpaper Customize** na obrazovce pro displej.
- 2 Vyberte obrázek.

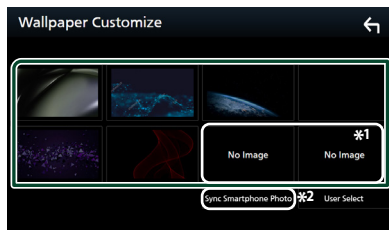

\*1 Vybírá předem originální obraz.

\*2 Tato funkce je k dispozici po instalaci aplikace MirrorAPP+ do smartphonu se systémem iPhone nebo Android. Podrobnosti najdete v popisu aplikace.

## Chcete-li zaregistrovat vlastní obrázek

Můžete načíst obrázek z připojeného zařízení USB a nastavit jej jako obrázek tapety.

Předtím je nezbytné připojit zařízení, ze kterého chcete obrázek načíst.

- 1 Na obrazovce tapety klepněte na **User Select**.
- 2 Zvolte obrázek, který chcete načíst.

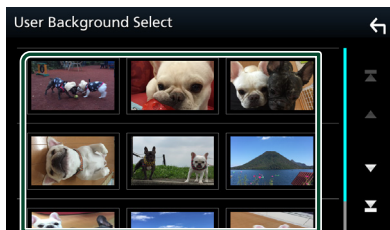

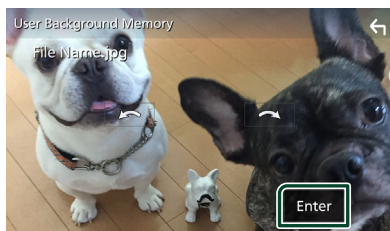

- 3 Klepněte na **Enter**.



- Zvolený obrázek se načte a na displeji se znovu zobrazí obrazovka tapety.

### POZNÁMKA

- Klepnutím na  otočíte obrázek proti směru hodinových ručiček.
- Klepnutím na  otočíte obrázek po směru hodinových ručiček.
- Obrazové soubory: JPEG (.jpg, .jpeg), PNG (.png), BMP (.bmp)
- Maximální počet pixelů: 1200 x 1200
- Bitová hloubka: 24 bitů

## Nastavení AV

Můžete nastavit parametry AV.

- 1 Stiskněte tlačítko **MENU**.  
➤ Objeví se vyskakovací menu.
- 2 Klepněte na .  
➤ Objeví se obrazovka NASTAVENÍ.
- 3 Klepněte na **AV**.

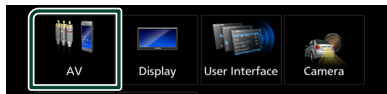

- Objeví se obrazovka audiovizuálních zdrojů.
- 4 Jednotlivé položky nastavte následovně.

### ■ AV-OUT

Určete, zda má mít aktuální zdrojový signál výstup na konektoru VIDEO OUT.

„ON“ / „OFF“ (výchozí nastavení)

### POZNÁMKA

- Snímky lze vysílat pouze ze zdroje USB (obrazového souboru).

### ■ Driving Position

Vyberte polohu ovládací lišty (vlevo či vpravo) zobrazované na dotykovém panelu.

„Left“ (výchozí nastavení) / „Right“

### POZNÁMKA

- Nastavení je dostupné, když je odpojen telefon iPhone.

### ■ Reverse with ATT

Při zařazení zpátečky (R) se upraví hlasitost přístroje.

„ON“ (výchozí nastavení) / „OFF“

### ■ Guidance Volume

Nastavte úroveň hlasitosti hlasového navádění. Výchozí nastavení je „15“.

### ■ Voice Recognition Volume

Nastavuje úroveň hlasitosti rozpoznávání hlasu. Výchozí nastavení je „15“.

### ■ Phone Incoming Volume

Nastavuje úroveň hlasitosti příchozího hovoru. Výchozí nastavení je „15“.

### ■ Phone Calling/Talking Volume

Upravuje úroveň hlasitosti vytáčení/probíhajícího hovoru. Výchozí nastavení je „15“.

### ■ Speech Quality Adjust

Seřizuje kvalitu řeči.

**Microphone Level:** Nastavuje míru zesílení mikrofonu.

**Echo Cancel Level:** Nastavení úrovně potlačení echa.

**Noise Reduction Level:** Potlačení šumu z okolního prostředí bez změny hlasitosti mikrofonu. Tuto funkci použijte, když hlas volajícího není čistý.

## Nastavení připojení

### 1 Stiskněte tlačítko **MENU**.

➤ Objeví se vyskakovací menu.

### 2 Klepněte na .

➤ Zobrazí se obrazovka SETUP Menu.

### 3 Klepněte na možnost **Connection**.



➤ Objeví se obrazovka Připojení.

### 4 Klepněte na **Bluetooth**.

➤ Objeví se obrazovka Bluetooth.

### 5 Jednotlivé položky nastavte následovně.

#### ■ Bluetooth Device Name

Můžete změnit název zařízení Bluetooth.

Viz **Změna názvu zařízení pro Bluetooth (str.43)**.

#### ■ Bluetooth MAC Address

Zobrazuje MAC adresu.

#### ■ Auto Response \*

Nastavení času automatického přijetí příchozího volání.

**OFF** (výchozí nastavení): Vypne funkci automatického přijetí.

**20/25/30**: Nastavuje čas vyzvánění (sekundy).

#### ■ TEL SETUP

Nastavení funkce Hands-free můžete změnit. Viz **Nastavení handsfree (str.35)**.

\* Z intervalů pro automatické přijetí volání nastavených na tomto přístroji a na chytrém telefonu/mobilním telefonu platí ten interval, který je kratší.

## Změna názvu zařízení pro Bluetooth

**1** Na obrazovce Připojení klepněte na **Device Name**.

► Objeví se obrazovka změny názvu zařízení.

**2** Klepněte na .

**3** Zadejte název zařízení.

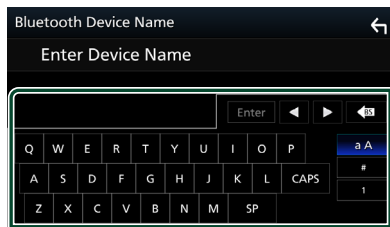

**4** Klepněte na **Enter**.

# Ovládání zvuku

Můžete upravit různá nastavení jako vyvážení zvuku nebo úroveň subwooferu.

- 1 Stiskněte tlačítko **MENU**.  
 ▶ Objeví se vyskakovací menu.
- 2 Klepněte na .

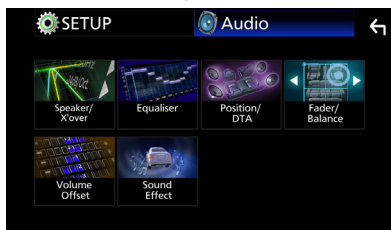
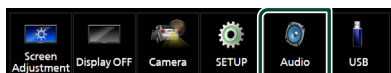

- ▶ Jednotlivá nastavení viz následující oddíl.
- Nastavení reproduktoru/X'over (*str.44*)
- Ovládání ekvalizéru (*str.46*)
- Nastavení polohy při poslechu/ DTA (*str.48*)
- Obecné ovládání zvuku (prolínač / vyvážení) (*str.45*)
- Nastavení doladění hlasitosti (*str.47*)
- Nastavit zvukový efekt (*str.47*)

## Nastavení reproduktorů/X'over

- 1 Stiskněte tlačítko **MENU**.  
 ▶ Objeví se vyskakovací menu.
- 2 Klepněte na .
- 3 Klepněte na **Speaker/X'over**.



- 4 Vyberte typ vozu.

Můžete nastavit typ vozu, síť reproduktorů atd.

Jakmile je vybrán typ vozidla, je automaticky nastaveno vyrovnání časového zpoždění (pro vyrovnání časování výstupu zvuku jednotlivých kanálů), tak se dosáhne nejlepších prostorových efektů.

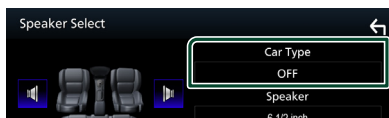

- 5 Klepněte na reproduktor (1), jehož nastavení chcete upravit, a jednotlivé položky (2) nastavte následujícím způsobem.



### Speaker

Můžete si vybrat typ reproduktorů a jejich velikost, abyste dosáhli nejlepšího zvukového efektu.

Jakmile je nastavena velikost a typ reproduktorů, charakteristika výhybek reproduktorů je nastavena automaticky.

### ■ Location (pouze přední, zadní)

Vyberte určenou polohu reproduktoru.

### ■ Tweeter (pouze přední)

Výškový reproduktor můžete nastavit, když vyberete přední reproduktory.

**None, Small, Medium, Large**

### ■ X'over

Zobrazuje obrazovku nastavení charakteristiky výhybek reproduktorů.

Nastavení charakteristiky výhybek reproduktorů, které bylo nastaveno automaticky po volbě typu reproduktorů, můžete změnit.

Podrobné informace naleznete v části **Nastavení charakteristiky výhybek (str.45)**

## ■ Nastavení charakteristiky výhybek

Můžete nastavit dělicí kmitočty výhybek reproduktorů.

### 1 Klepněte na X'over .



### 2 Klepněte na reproduktor, který chcete nastavit.



### 3 Jednotlivé položky nastavte následovně.

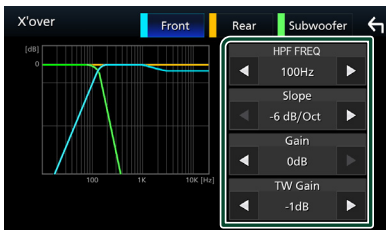

#### ■ HPF FREQ

Nastavení filtru vysokých kmitočtů. (Když zvolíte přední nebo zadní reproduktor na obrazovce volby reproduktoru)

#### ■ LPF FREQ

Nastavení filtru nízkých kmitočtů. (Když je na obrazovce volby reproduktoru zvolen subwoofer)

### ■ Slope \*1

Nastavuje útlum na dělicím kmitočtu.

### ■ Gain

Nastaví úroveň předního reproduktoru, zadního reproduktoru nebo subwooferu.

### ■ TW (Tweeter) Gain \*2

Nastavte úroveň výškového reproduktoru. (Když zvolíte přední reproduktor na obrazovce volby reproduktoru)

### ■ Phase Inversion \*3

Nastaví fázi výstupu subwooferu.

Žaškrtněte **Phase Inversion** pro posunutí fáze o 180 stupňů. (Když je na obrazovce volby reproduktoru zvolen subwoofer)

\*1 Jen pokud je položka „LPF FREQ“/ „HPF FREQ“ na obrazovce **X'over** nastavena do jiného režimu než „Through“.

\*2 Pouze při nastavení položky „Tweeter“ na obrazovce **Speaker Setup** na „Small“, „Medium“, „Large“.

\*3 Pouze při nastavení položky „Subwoofer“ na obrazovce **Speaker Setup** do jiného režimu než „None“.

## Obecné ovládání zvuku

### 1 Stiskněte tlačítko MENU.

> Objeví se vyskakovací menu.

### 2 Klepněte na .

> Objeví se obrazovka Audio.

### 3 Klepněte na Fader / Balance.



### 4 Jednotlivé položky nastavte následovně.

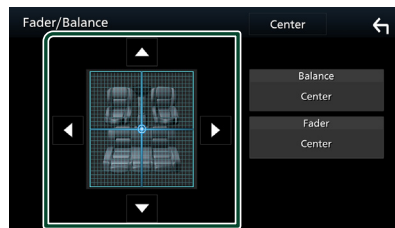

### ■ Fader / Balance

Nastaví vyvážení hlasitosti kolem dané oblasti.

◀ a ▶ nastaví vyvážení hlasitosti vpravo a vlevo.

▲ a ▼ nastaví vyvážení hlasitosti vpředu a vzadu.

### ■ Center

Vymaže nastavení.

## Ovládání ekvalizéru

Ekvalizér můžete nastavit výběrem vhodného nastavení pro jednotlivé kategorie.

### 1 Stiskněte tlačítko **MENU**.

► Objeví se vyskakovací menu.

### 2 Klepněte na .

► Objeví se obrazovka Audio.

### 3 Klepněte na položku **Equaliser**.



### 4 Klepněte na obrazovku a nastavte grafický ekvalizér podle svých potřeb.

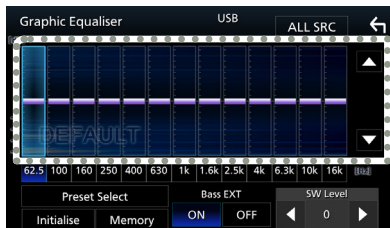

### ■ ALL SRC

Použijte nastavený ekvalizér na všechny zdroje. Klepněte na **ALL SRC** a poté na **OK** na potvrzovací obrazovce.

### ■ Úroveň zesílení (bodová oblast obrazu)

Nastavte úroveň zesílení klepnutím na sloupec jednotlivých frekvencí.

Můžete vybrat sloupec frekvence a nastavit jeho úroveň pomocí tlačítek ▲ a ▼.

### ■ Preset Select

Vyvolá obrazovku zobrazující přednastavenou křivku ekvalizéru.

### ■ Initialise

Aktuální křivka ekvalizéru se vrátí na nízkou úroveň.

### ■ Memory

Uloží upravenou křivku ekvalizéru z nastavení „User1“ do nastavení „User3“.

### ■ Bass EXT (nastavení rozšířených basů)

Při zapnutí se frekvence nižší než 62,5 Hz nastaví na stejnou úroveň hlasitosti jako 62,5 Hz.

### ■ SW Level

Upravuje hlasitost subwooferu.

## ■ Zobrazení přednastavené křivky ekvalizéru

### 1 Klepněte na **Preset Select**.

### 2 Vyberte křivku ekvalizéru.

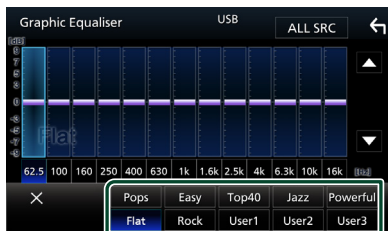

## ■ Uložení přednastavené křivky ekvalizéru

### 1 Upravte křivku ekvalizéru.

### 2 Klepněte na **Memory**.

### 3 Vyberte, kam křivku uložit.

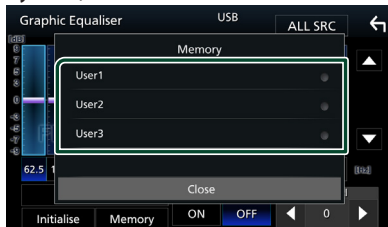

## Doladění hlasitosti

Doladuje hlasitost aktuálního zdroje, aby se minimalizoval rozdíl v hlasitosti mezi jednotlivými zdroji.

- 1 Stiskněte tlačítko **MENU**.
  - Objeví se vyskakovací menu.
- 2 Klepněte na .
  - Objeví se obrazovka Audio.
- 3 Klepněte na **Volume Offset**.

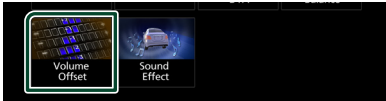

- 4 Klepnutím na tlačítka **+** nebo **-** hlasitost upravte.

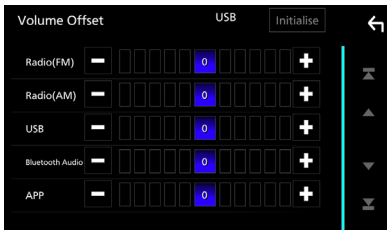

### ■ Initialise

Vrátí hlasitost do původních výchozích úrovní.

\* Pokud jste nejprve zvýšili hlasitost, pak jste ji snížili pomocí „Volume Offset“ (Doladění hlasitosti), může být zvuk při náhlém přepnutí na jiný zdroj extrémně hlasitý.

## Zvukový efekt

Můžete vybírat zvukové efekty.

- 1 Stiskněte tlačítko **MENU**.
  - Objeví se vyskakovací menu.
- 2 Klepněte na .
  - Objeví se obrazovka Audio.
- 3 Klepněte na položku **Sound Effect**.



- 4 Jednotlivé položky nastavte následovně.

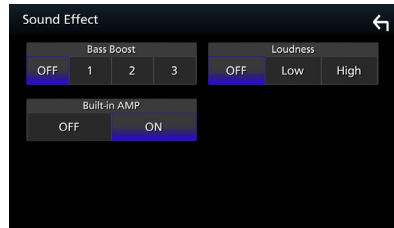

### ■ Bass Boost

Nastaví míru zesílení basů v úrovních „OFF“ / „1“ / „2“ / „3“.

### ■ Loudness

Slouží k nastavení rozsahu zesílení nízkých a vysokých tónů.

„OFF“ / „Low“ / „High“

### ■ Built-in AMP

Slouží k zapnutí/vypnutí vestavěného zesilovače.

Pokud je připojen externí výkonový zesilovač, zastavení proudu tekoucího do vestavěného zesilovače sníží tvorbu tepla a zajistí lepší zvuk.

„OFF“ / „ON“

### Poloha při poslechu/DTA

Nastavte zpoždění zvuku tak, aby bylo u reproduktorů umístěných blíže vybranému sedadlu větší a aby zvuk ze všech reproduktorů dorazil k posluchači současně.

- 1 Stiskněte tlačítko **MENU**.  
► Objeví se vyskakovací menu.
- 2 Klepněte na .  
► Objeví se obrazovka Audio.
- 3 Klepněte na **Position/DTA**.



- 4 Vyberte polohu poslechu z možností **Front R** (pravý přední), **Front L** (levý přední), **Front All** (všechny přední) a **All**.

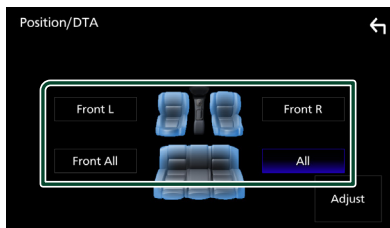

### Ovládání DTA polohy

Vaši poslechovou polohu můžete jemně upravit.

- 1 Klepněte na **Adjust**.
- 2 Klepněte na **Delay**.
- 3 Klepnutím na ◀ či ▶ seřídíte zpoždění zvuku vybraného reproduktoru.

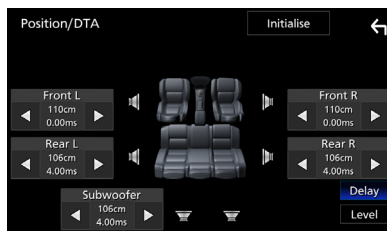

- 4 Klepněte na **Level**.
- 5 Klepnutím na ◀ či ▶ seřídíte hlasitost zvuku vybraného reproduktoru.

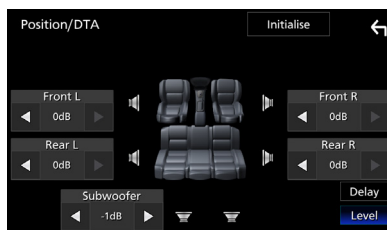

### POZNÁMKA

- Chcete-li se vrátit k výchozímu nastavení položek Zpoždění a Úroveň, klepněte na položky **Initialise** a **Yes** na potvrzovací obrazovce.

# Dálkový ovladač

Tuto jednotku lze obsluhovat pomocí dálkového ovládání KCA-RCDV340 (volitelné příslušenství).

## ▲ POZOR

- Dálkové ovládání umístěte na místo, kde se nebude pohybovat při brzdění a jiných situacích. Pokud by dálkové ovládání během jízdy spadlo a vklínilo se pod pedály, mohlo by to být velmi nebezpečné.
- V případě výměny baterie za nesprávný typ hrozí nebezpečí požáru či výbuchu. Vyměňte ji proto pouze za tentýž typ.
- Pokud baterii ponecháte v prostředí s mimořádně vysokou teplotou a/nebo vystavíte mimořádně nízkému tlaku vzduchu, hrozí nebezpečí požáru, výbuchu nebo úniku hořlavé kapaliny či plynu. Bateriový pack nebo baterie se nesmí vystavovat nadměrnému teplu, např. slunečnímu záření, ohni a podobně.
- Pokud baterii vhodíte do ohně nebo horké trouby, dobijete, zkratujete, mechanicky rozdrťíte nebo rozříznete, hrozí nebezpečí požáru, výbuchu nebo úniku hořlavé kapaliny či plynu.
- Pokud rozlitá kapalina přijde do kontaktu s očima nebo oděvem, okamžitě ji vypláchněte vodou a vyhledejte lékaře.

## 📦 Vkládání baterie

Pokud dálkové ovládání funguje pouze na krátkou vzdálenost nebo pokud nefunguje vůbec, jsou zřejmě vybité baterie.

V takovém případě vyměňte obě baterie za nové.

- 1 Vložte dvě baterie „AAA“/„R03“ tak, aby  $\oplus$  a  $\ominus$  pól odpovídaly vyobrazení v přihrádce pro baterie.

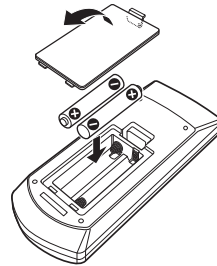

## 📦 Přepnutí provozního režimu

Nastavte přepínač provozních režimů do polohy „AUD.“

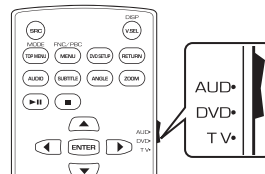

## Funkce tlačítek dálkového ovládání

- Dálkové ovládání namířte přímo na čidlo dálkového ovládání na stírnítku obrazovky.
- NEVYSTAVUJTE čidlo dálkového ovládání jasnému světlu (přímému slunečnímu světlu nebo umělému osvětlení).

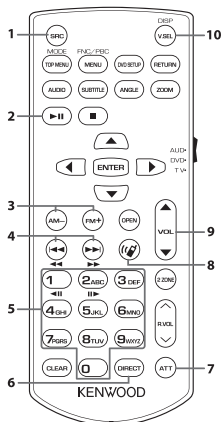

Název tlačítka	Funkce
1 SRC	Přepíná na zdroj, který má být přehráván.
2 ►	Zahájí nebo pozastaví přehrávání. V případě zdrojů rádio a digitální rádio se zapne režim vyhledávání.
3 FM+ AM-	V rádiovém zdroji vyberte pásmo FM/AM, které chcete přijímat.
4 ◀◀ ▶▶	Vybírá skladbu nebo soubor, které chcete přehrát. V případě zdroje rádio a digitální rádio přepíná přijímané rozhlasové stanice.
5 Numerická klávesnice	Umožňuje zadat číslo určené k vyhledání v režimu přímého vyhledávání. Podrobnosti k režimu přímého vyhledávání viz <b>Režim přímého vyhledávání (str.50)</b> .
6 DIRECT	Přepne na režim přímého vyhledávání. Podrobnosti k režimu přímého vyhledávání viz <b>Režim přímého vyhledávání (str.50)</b> .
7 ATT	Slouží ke ztlumení/obnovení zvuku
8	Tímto tlačítkem přijmete příchozí hovor.

Název tlačítka	Funkce
9 VOL ▲ ▼	Nastavení hlasitosti.
10 DISP	Přepíná mezi obrazovkou aktuálního zdroje a obrazovkou aplikací připojeného zařízení iPhone/Android.
-	Ostatní   Nevyužitý.

## Režim přímého vyhledávání

Pomocí dálkového ovladače můžete přeskočit přímo na frekvenci tuneru.

### POZNÁMKA

- Tato funkce není dostupná pro zařízení USB.

### 1 Stiskněte tlačítko DIRECT.

Dostupné obsahy se liší podle typu zdroje.

#### ■ Rádio

Hodnota frekvence

### 2 Stisknutím číselných tlačítek zadejte frekvenci.

### 3 Stiskněte tlačítko ◀◀ nebo ▶▶.

- Přehraje se obsah, který odpovídá Vámi zadanému číslu.

# Připojení/montáž

Tato kapitola je určena pro profesionálního instalačního technika.

Z bezpečnostních důvodů přenechejte zapojení a montáž odborníkům. Obráťte se na prodejce audio soustav do vozů.

## Před montáží

Před montáží přístroje se seznáme s následujícími upozorněními.

### VAROVÁNÍ

- Spojíte-li vodič zapalování (červený) a vodič akumulátoru (žlutý) s rámem vozidla (kostra), můžete způsobit zkrat, který následně může vést k požáru. Vždy tyto vodiče připojujete ke zdroji napájení přes pojistkovou skříňku.
- Neoddělujte pojistku od vodiče zapalování (červený) a vodiče akumulátoru (žlutý). Napájení musí být k těmto vodičům připojeno přes pojistku.
- Při zapojování vodičů nezapomeňte omotat izolační pásku na ochranu izolace kolem vodičů v místech, kde se dotýkají kovových částí. Pokud tak neučiníte, může dojít k požáru nebo úrazu elektrickým proudem.

### POZOR

- Namontujte přístroj do konzoly vašeho vozidla. Během používání a krátce po něm se nedotýkejte kovových částí přístroje. Kovové části jako chladič a okolí se zahřívají na vysokou teplotu.
- Abyste předešli poranění o ostré hrany apod., nemějte při instalaci tohoto přístroje odhalenou kůži na pažích a rukou.
- Dávejte pozor, abyste během instalace nepřiskřípli kabely.

### POZNÁMKA

- Montáž a zapojení tohoto produktu vyžaduje zručnost a zkušenosti. Pro maximální bezpečnost přenechejte montáž a zapojení profesionálům.
- Nezapomeňte provést ukostření přístroje k zápornému pólu 12V zdroje stejnosměrného napětí.

- Nemontujte přístroj na místo vystavené přímému slunečnímu svitu, nadměrnému horku nebo vlhkosti. Vyhněte se také velmi prašným místům a místům, kde se může vyskytnout stříkající voda.
- Pokud napájení není ZAPNUTO (Zobrazí se hlášení „There is an error in the speaker wiring. Please check the connections.“ (V kabeláži reproduktoru se vyskytla vada. Zkontrolujte připojení)), může být vodič reproduktoru zkratovaný nebo se může dotýkat kostry vozidla, čímž se aktivuje ochranná funkce. Proto je potřeba zkontrolovat vodič reproduktoru.
- Nemá-li zapalování vašeho vozidla polohu ACC, připojte vodiče zapalování ke zdroji napájení, který je možné zapnout a vypnout klíčem zapalování. Připojíte-li vodič zapalování k trvalému napájení, například k vodičům akumulátoru, může se akumulátor vybit.
- Má-li konzola víko, instalujte přístroj tak, aby se čelní panel při zavírání a otevírání nedotýkal víka.
- Dojde-li k přepálení pojistky, ujistěte se nejdříve, že se vodiče nedotýkají a nezpůsobují zkrat, a poté nahraďte starou pojistku novou pojistkou stejných parametrů.
- Izolujte nepřipojené vodiče vinylovou páskou nebo jiným podobným materiálem. Pro zabránění zkratu neodstraňujte krytky na koncích nepřipojených vodičů nebo konektorů.
- Připojte vodiče reproduktorů správně ke konektorům, kterým odpovídají. Pokud sdílíte vodiče  $\ominus$  nebo pokud je ukostříte k některé kovové části automobilu, může dojít k poškození jednotky nebo k jejimu selhání.
- Pokud připojujete k systému pouze dva reproduktory, připojte jejich konektory buď k oběma konektorům předního výstupu, nebo k oběma konektorům zadního výstupu (nekombinujte přední a zadní). Například pokud připojíte konektor  $\oplus$  levého reproduktoru k přednímu výstupu, nepřipojujte konektor  $\ominus$  k zadnímu výstupu.
- Po namontování přístroje zkontrolujte, zda brzdová světla, ukazatele směru, stěrače atd. vozidla správně fungují.





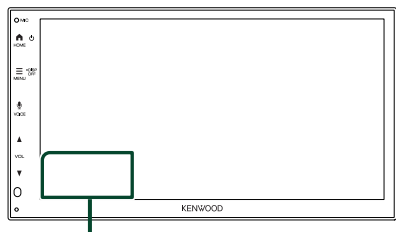

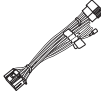

## Připojení/montáž

- Během montáže přístroje do vozidla netlačte silně na plochu panelu. V opačném případě může dojít k prasknutí, poškození nebo poruše.
- Jsou-li v blízkosti antény Bluetooth kovové předměty, může to zhoršit příjem.

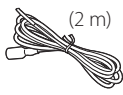

Anténa Bluetooth

## Dodávané příslušenství pro montáž

①		x1	②		x1
③		x1	④		x1
⑤		x2	⑥		x1
⑦		x1	⑧		x1

## Montážní postup

- 1) Aby nemohlo dojít ke zkratu, vytáhněte klíč ze zapalování a odpojte svorku ⊖ od akumulátoru.
- 2) Propojte správně vstupy a výstupy všech přístrojů.
- 3) Připojte vodič na kabelovém svazku.
- 4) Vezměte konektor B na kabelovém svazku a propojte ho s konektorem reproduktoru ve vašem vozidle.
- 5) Vezměte konektor A na kabelovém svazku a propojte ho s konektorem externího napájení ve vašem vozidle.

- 6) Připojte konektor kabelového svazku k přístroji.
- 7) Namontujte přístroj do vozidla.
- 8) Znovu připojte ⊖ svorku baterie.
- 9) Stiskněte tlačítko resetování.

## Instalace přístroje

### Montážní pouzdro

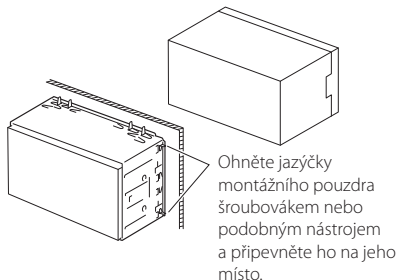

### POZNÁMKA

- Ujistěte se, že je přístroj namontován pevně na svém místě. Je-li přístroj nestabilní, může to způsobovat poruchy (např. výpadky zvuku).

### Rámeček

- 1) Připevněte příslušenství ② k přístroji.

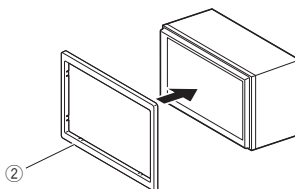

## Instalace 1DIN (bez montážního pouzdra)

Přístroj můžete nainstalovat do prostoru o velikosti 1DIN tak, že odstraníte pravý, levý a zadní držák.

- 1) Vyjměte čtyři černé šrouby ze zadního držáku a poté vyjměte po dvou černých šroubech z levého a pravého držáku.

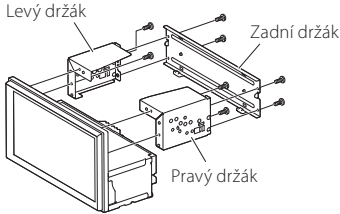

- 2) Zarovnejte otvory na přístroji (na obou stranách) s montážním držákem vozidla a upevněte přístroj pomocí šroubů (prodávají se samostatně).

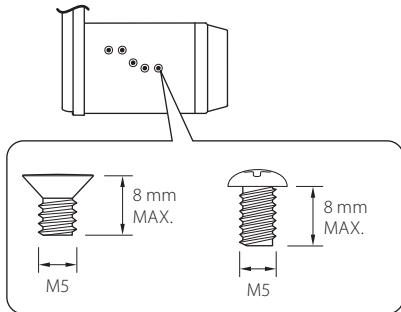

### ▲ POZOR

Používejte pouze k tomu určené šrouby. Při použití nesprávných šroubů může dojít k poškození přístroje.

## Anténa GPS

GPS anténa je namontována uvnitř vozidla. Měla by se namontovat pokud možno v horizontální poloze, aby umožňovala dobrý příjem signálů z GPS satelitů.

K montáži GPS antény uvnitř vozidla:

- 1) Vyčistěte palubní desku nebo jiný montážní povrch.
- 2) Sejměte oddělovač kovové destičky (příslušenství ⑧).
- 3) Přitlačte kovovou destičku (příslušenství ⑧) pevně na palubní desku nebo jiný povrch k osazení. V případě potřeby můžete kovovou destičku (příslušenství ⑧) ohnout tak, aby se přizpůsobila zakřivenému povrchu.
- 4) Odlepte ochranný papír z oboustranné pásky (příslušenství ⑦) a použijte pásku k upevnění GPS antény (příslušenství ⑥) a kovové destičky (příslušenství ⑧).

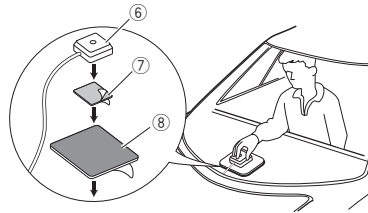

### POZNÁMKA

- Použijte přiloženou GPS anténu. Použití jiné než přiložené GPS antény může způsobit snížení přesnosti určování polohy.
- V závislosti na typu vozidla nemusí být příjem signálů ze satelitů GPS při vnitřní instalaci možný.
- Anténu GPS nainstalujte do místa vzdáleného od ostatních antén, které jsou používány s občanskými radiostanicemi nebo satelitními televizory.
- GPS anténa by se měla instalovat v takové poloze, aby byla vzdálena nejméně 30 cm od antény smartphonu/mobilního telefonu nebo jiných vysílacích antén. Signály z GPS satelitů by mohly být rušeny těmito druhy komunikace.
- Natření GPS antény (metalickou) barvou může způsobit pokles výkonnosti.

### Vyjmutí rámečku

- 1) Vložte vyjímací klíč (příslušenství ④) mezi rámeček a hlavní jednotku uprostřed háčků.

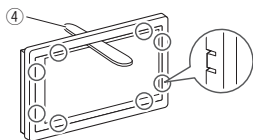

- 2) Vytáhněte rámeček směrem k sobě.

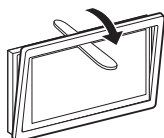

### Demontáž zařízení

- 1) Odstraňte rámeček podle kroku 1 v části „Vyjmutí rámečku“.
- 2) Zasuňte vyjímací klíč (příslušenství ⑤) hluboko do mezery mezi drážkami podle obrázku. (Výčnělek na špičce vyjímacího klíče musí směřovat k přístroji.)

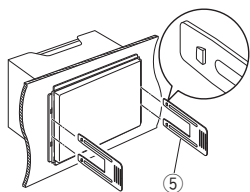

- 3) Se zajištěným a zasunutým prvním vyjímacím klíčem zasuňte druhý vyjímací klíč do druhého otvoru.

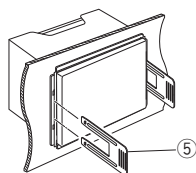

- 4) Vytáhněte jednotku napůl.

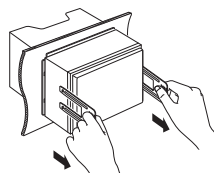

#### POZNÁMKA

- Dejte pozor, abyste se nezranili o výstupky vyjímacího klíče.

- 5) Vytáhněte přístroj zcela rukama, dbejte, aby neupadl.

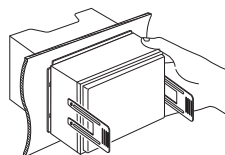

## Propojovací vodiče ke svorkám

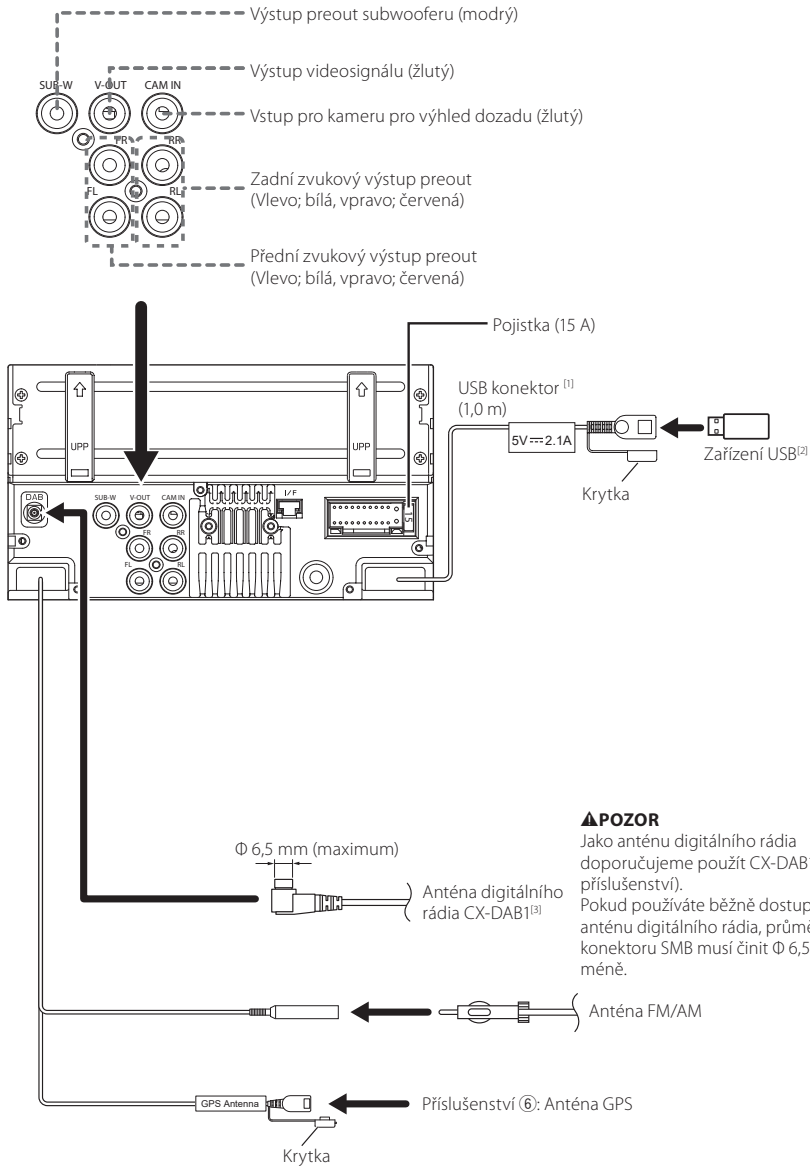

### ▲POZOR

Jako anténu digitálního rádia doporučujeme použít CX-DAB1 (volitelné příslušenství). Pokud používáte běžně dostupnou anténu digitálního rádia, průměr konektoru SMB musí činit  $\Phi$  6,5 mm nebo méně.

<sup>[1]</sup> Maximální proud zdroje USB: DC 5 V  $\equiv$  2,1 A

<sup>[2]</sup> Prodává se samostatně

<sup>[3]</sup> Volitelné příslušenství

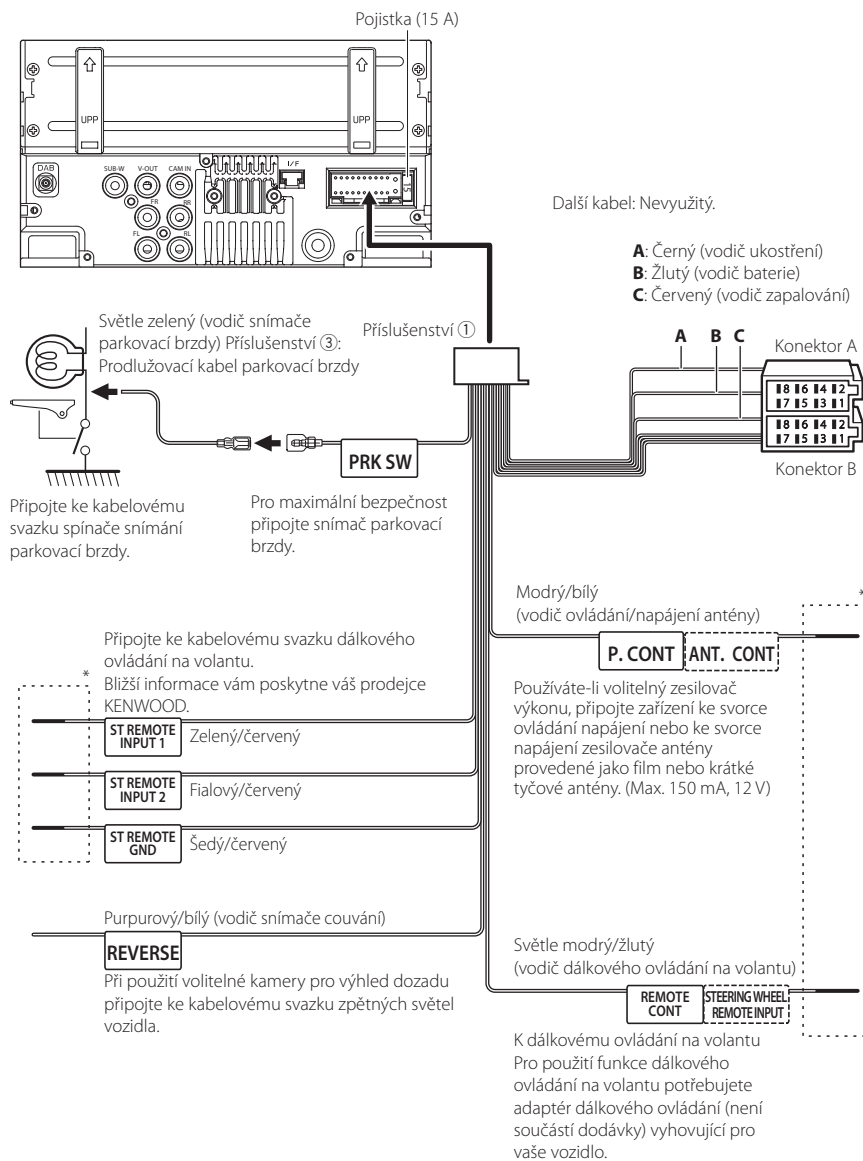

\* Nevýjímte kabel z teplem smršťitelné trubičky, pokud neprovádíte připojení.

## Připojení zařízení iPhone/Android

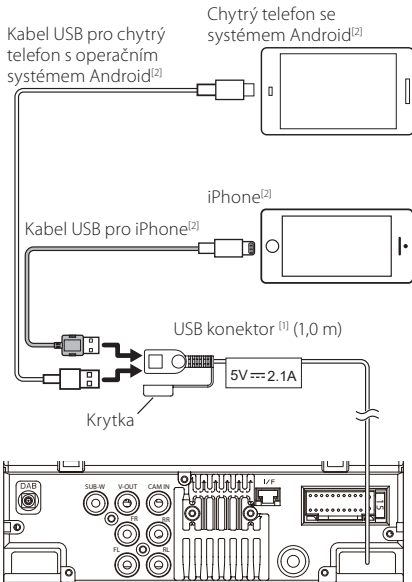

<sup>[1]</sup> Maximální proud zdroje USB:  
DC 5 V  $\equiv$  2,1 A

<sup>[2]</sup> Prodává se samostatně

## Příručka funkce konektoru ISO

Kolík	Barva a funkce	
A-4	Žlutý	akumulátor
A-5	Modrý	Napájení antény <sup>[1]</sup>
A-6	oranžová/bílá	Osvětlení
A-7	Červený	zapalování (ACC)
A-8	Černý	ukostření
B-1/ B-2	Fialová (+) / Fialová/Černá (-)	zadní pravý
B-3/ B-4	Šedá (+) / Šedá/Černá (-)	přední pravý
B-5/ B-6	Bílá (+) / Bílá/Černá (-)	přední levý
B-7/ B-8	Zelená (+) / Zelená/Černá (-)	zadní levý

<sup>[1]</sup> Max. 150 mA, 12 V

- Impedance reproduktorů: 4-8  $\Omega$

### ▲POZOR

Před připojením komerčně dostupných konektorů ISO k tomuto přístroji zkontrolujte následující podmínky:

- Ujistěte se, že přiřazení kolíku konektoru odpovídá jednotce KENWOOD.
- Věnujte zvýšenou pozornost vodiči napájení.
- V případě, že vodič baterie a vodič zapalování nejsou odpovídající, adekvátně je vyměňte.
- Pokud auto nemá vodič zapalování, použijte komerčně dostupné rozhraní.

## Řešení potíží

### Problémy a řešení

Pokud se vyskytne problém, podívejte se nejprve do následující tabulky, zda tam není uveden.

#### POZNÁMKA

- Některé funkce tohoto přístroje mohou být vypnuty díky nastavením na přístroji.
- Co se může jevit jako závada zařízení, může být jen výsledkem nesprávného ovládání nebo nesprávně zapojených kabelů.

### O nastaveních

- **Nelze nastavit subwoofer.**
- **Nelze nastavit fázi subwooferu.**
- **Žádný signál na výstupu subwooferu.**
- **Nelze nastavit dolní propust LPF.**
- **Nelze nastavit horní propust HPF.**

Subwoofer není nastaven na zapnuto.

- Nastavte subwoofer na zapnuto. Viz kapitola **Nastavení reproduktorů/X'over (str.44)**.

### O ovládání zvuku

#### Signál pro příjem rádia je slabý.

Není vysunuta anténa vozu.

- Anténu zcela vysuňte.
- Vodič ovládání antény není připojen.
- Proveďte správné připojení. Viz **Propojovací vodiče ke svorkám (str.55)**.

#### Nelze provést výběr složky.

Funkce náhodného přehrávání je zapnuta.

- Vypněte funkci náhodného přehrávání.

#### Při přehrávání audio souboru přeskakuje zvuk.

Podmínky záznamu jsou špatné.

- Soubor nahrajte znovu nebo použijte jiný USB flash disk.

### Ostatní

#### Nezazní tón senzoru dotyku.

Je používán konektor preout.

- Tón senzoru dotyku nelze vysílat prostřednictvím konektoru výstupu preout.

### Chybová hlášení

Když přístroj nefunguje správně, zobrazí se příčina poruchy jako zpráva na obrazovce.

#### No Device (USB device)

USB zařízení je zvoleno jako zdroj, ale žádné USB zařízení není připojeno.

- Změňte zdroj na kterýkoliv kromě USB. Připojte zařízení USB a změňte zdroj opět na USB.

#### Disconnected (audio přehrávač Bluetooth)

Jako zdroj je vybrán audio přehrávač Bluetooth, ale žádný audio přehrávač Bluetooth není připojen.

- Změňte zdroj na kterýkoliv kromě Bluetooth. Připojte audio přehrávač Bluetooth a změňte zdroj znovu na Bluetooth.

#### No Media file

Připojené USB zařízení neobsahuje žádné přehrávatelné audio soubory. Bylo vloženo médium, které neobsahuje nahraná data, která by bylo možné na zařízení přehrát.

- Přečtěte si část **Přehratelná média a soubory (str.59)** a vyzkoušejte jiné zařízení USB.

# Příloha

## Přehratelná média a soubory

V tomto přístroji můžete přehrávat různá média a soubory.

### O souborech

Následující audio a video soubory jsou podporovány.

#### ■ Přehratelné zvukové soubory

	Formát	Přenosová rychlost	Vzorkovací frekvence	Počet bitů
AAC-LC (.m4a)	MPEG2/4 AAC LC HE-AAC(V1,V2)	8–320 kb/s, VBR	16 – 48 kHz	16 bitů
MP3 (.mp3)	MPEG 1/2 Audio Layer 3	8–320 kb/s, VBR	16 – 48 kHz	16 bitů
WMA (.wma)	Windows Media Audio profil standard L3 (verze 7, 8, 9)	8–320 kb/s	16 – 48 kHz	16 bitů
Lineární PCM (WAVE) (.wav)	Formát RIFF waveform Audio	–	16 – 192 kHz	16/24 bitů
FLAC (.flac)	flac	–	16 – 192 kHz	16/24 bitů
Vorbis (.ogg)	vorbis	VBR	16 – 48 kHz	16 bitů

#### POZNÁMKA

- Soubory WMA a AAC s uplatněným DRM nelze přehrávat.
- I v případě, že audio soubory odpovídají výše uvedeným standardům, nemusí být, v závislosti na typu nebo stavu média či zařízení, přehrávání možné.

#### ■ Přehratelné video soubory

	Profil	Nejvyšší velikost obrazu	Nejv. přenosová rychlost	Formát zvuku
MPEG-1 (.mpg, .mpeg)	–	352 × 240, 352 × 288	1,5 Mb/s	MPEG Audio vrstva 2
MPEG-2 (.mpg, .mpeg)	MP@ML	720 × 480, 720 × 576	8 Mb/s	MPEG Audio vrstva 2
H.264/MPEG-4 AVC (.mp4, .m4v, .avi, .flv)	Základní profil, hlavní profil	1 920 × 1 080 (30 fps)	8 Mb/s	MP3, AAC
MPEG-4 (.mp4, .avi)	Pokročilý jednoduchý profil	1 920 × 1 080 (30 fps)	8 Mb/s	MP3, AAC
WMV (.wmv)	Hlavní profil	1 920 × 1 080 (30 fps)	8 Mb/s	WMA
MKV (.mkv)	Formáty videa H.264/MPEG-4 AVC, MPEG-4			MP3, AAC

#### ■ Omezení struktury souboru a složky

	Zařízení USB
Maximální počet úrovní složky	8
Maximální počet souborů (na složku)	999
Maximální počet složek (na složku)	9999
Maximální počet složek (na zařízení)	–

#### POZNÁMKA

- Můžete zadat název složky a souboru s maximálně 255 jednobajtovými znaky.
- Nelze zobrazit soubory ve složkách, jejichž název začíná na (.

## Specifikace

### ■ Monitor

- Velikost obrazu  
: 6,8 palců (diagonální) šířka
- Systém displeje  
: Průhledný TN LCD panel
- Systém mechaniky  
: Systém aktivní matice TFT
- Počet pixelů  
: 1 843 200 (1 024 V × 600 V × RGB)
- Efektivní pixely  
: 99,99%
- Uspořádání pixelů  
: RGB pruhy
- Podsvícení  
: LED

### ■ USB rozhraní

- Norma USB  
: USB 2.0 vysokorychlostní
- Systém souborů  
: FAT 16/ 32, exFAT, NTFS
- Maximální proud zdroje  
: DC 5 V  2,1 A
- D/A konvertor  
: 24 bitů
- Audio dekodér  
: MP3/ WMA/ AAC/ WAV/ FLAC
- Video dekodér  
: MPEG1/ MPEG2/ MPEG4/ WMV/ H.264/ MKV
- Odezva frekvence
  - 192 kHz : 20 – 20 000 Hz
  - 96 kHz : 20 – 20 000 Hz
  - 48 kHz : 20 – 20 000 Hz
  - 44,1 kHz : 20 – 20 000 Hz
- Celkové harmonické zkreslení  
: 0,2 % (1 kHz)
- Poměr signálu k šumu  
: 75 dB
- Dynamický rozsah  
: 75 dB

### ■ Oddíl Bluetooth

- Technologie  
: Bluetooth verze 5.0
- Frekvence  
: 2,402 – 2,480 GHz
- Výstupní výkon RF (EIRP)  
: +9 dBm (MAX), výkon třídy 1
- Maximální komunikační dosah  
: v přímé viditelnosti přibližně 10 m
- Audio kodek  
: SBC/AAC
- Profil (podpora multiprofilů)
  - HFP (profil handsfree) 1.8
  - A2DP (Profil pokročilé distribuce zvuku) 1.3
  - AVRCP (Profil dálkového ovládání videa/audia) 1.6
  - PBAP (Profil přístupu k telefonnímu seznamu) 1.2

### ■ Část DSP

- Grafický ekvalizér  
Pásmo: 13 pásem  
Kmitočet (PÁSMO 1–13)  
: 62,5/100/160/250/400/630/1k/1,6k/2,5k/4k/6,3k/  
10k/16k Hz
- Gain (Zesílení)  
: -9/ -8/ -7/ -6/ -5/ -4/ -3/ -2/ -1/ 0/  
+1/ +2/ +3/ +4/ +5/ +6/ +7/ +8/ +9 dB
- Dvoucestný crossover
- Horní propust**  
Frekvence: Přes, 30/40/50/60/70/80/90/100/120/  
150/180/220/250 Hz  
Strmost: -6/-12/-18/-24 dB/okt.  
Zesílení: -8/ -7/ -6/ -5/ -4/ -3/ -2/ -1/ 0 dB
- Dolní propust**  
Frekvence: 30/40/50/60/70/80/90/100/120/150/180/  
220/250 Hz, Přes  
Strmost: -6/-12/-18/-24 dB/okt.  
Zesílení: -8/ -7/ -6/ -5/ -4/ -3/ -2/ -1/ 0 dB
- POLOHA
- Zpoždění předního reproduktoru / zadního reproduktoru / subwooferu**  
: 0-6,1 m (v krocích po 0,01 m)
- Gain (Zesílení)**  
: -8 – 0 dB
- Úroveň subwooferu  
: -40 – +6 dB

### ■ Oddíl tuneru FM

Frekvenční rozsah (krok)

: 87,5 – 108,0 MHz (50 kHz)

Použitelná citlivost (signál/šum : 30 dB)

: 16,2 dBf (1,8  $\mu$ V/75  $\Omega$ )

Frekvenční rozsah ( $\pm$  3,0 dB)

: 30 Hz – 14 kHz

S/N (dB)

: 50 dB (MONO)

Oddělení sterea

: 35 dB (1 kHz)

### ■ Oddíl rádio AM

Frekvenční rozsah (krok)

: 531 - 1 611 kHz (9 kHz)

Použitelná citlivost

: 99  $\mu$ V (40 dB $\mu$ )

### ■ Oddíl digitálního rádia

Rozsah frekvence

PÁSMO III: 174,928 – 239,200 MHz

Citlivost

: -98 dBm

Rozpětí S/N

: 82 dB

### ■ Oddíl konektoru antény digitálního rádia

Typ konektoru

: SMB

Výstupní napětí

: 12 V stejnos. pr.

Maximální proud

: < 100 mA

### ■ Oddíl videa

Systém barev externího obrazového vstupu

: NTSC/PAL

Vstupní úroveň externího video vstupu (konektory RCA)

: 1 V<sub>p-p</sub>/75  $\Omega$

Napětí výstupu obrazu (konektor RCA)

: 1 V<sub>p-p</sub>/75  $\Omega$

### ■ Audio oddíl

Maximální výstupní výkon (přední a zadní)

: 50 W  $\times$  4

Výkon při plné šířce pásma (při THD nižším než 1 %)

: 22 W  $\times$  4

Výstupní frekvenční pásmo

: 20 – 20 000 Hz

Napětí výstupu preout (V)

: 2,5 V/10 k $\Omega$

Impedance výstupu preout

: 1,4 k $\Omega$

Impedance reproduktoru

: 4 – 8  $\Omega$

### ■ Obecné

Provozní napětí

: autobaterie 12 V DC

Instalační rozměry (š  $\times$  v  $\times$  h)

: 182  $\times$  112  $\times$  86 mm

Velikost instalace hlavní jednotky (Š  $\times$  V  $\times$  H)

: 178  $\times$  100  $\times$  86 mm (bez pouzdra)

Hmotnost

: 1,27 kg

(včetně pouzdra a rámečku)

#### POZNÁMKA

- Ačkoliv je počet efektivních pixelů pro panel LCD 99,99 % nebo více, 0,01 % pixelů nemusí svítit nebo může svítit nesprávně.

**Údaje se mohou změnit bez předchozího upozornění.**

## O tomto přístroji

### ■ Autorská práva

- Značka a loga Bluetooth® jsou registrovanými ochrannými známkami vlastněnými společností Bluetooth SIG, Inc. a jakékoli jejich použití společností JVC/KENWOOD Corporation podléhá licenčním podmínkám. Další obchodní známky a obchodní názvy patří dalším vlastníkům.
- Windows Media is a registered trademark or trademark of Microsoft Corporation in the United States and/or other countries.
- This product is protected by certain intellectual property rights of Microsoft. Use or distribution of such technology outside of this product is prohibited without a license from Microsoft.
- Use of the Made for Apple badge means that an accessory has been designed to connect specifically to the Apple product(s) identified in the badge and has been certified by the developer to meet Apple performance standards. Apple is not responsible for the operation of this device or its compliance with safety and regulatory standards. Please note that the use of this accessory with an Apple product may affect wireless performance.
- Apple, iPhone and Lightning are trademarks of Apple Inc., registered in the U.S. and other countries.
- Apple, Siri, Apple CarPlay and Apple CarPlay logo are trademarks of Apple Inc., registered in the U.S. and other countries.
- App Store is a service mark of Apple Inc., registered in the U.S. and other countries.
- IOS is a trademark or registered trademark of Cisco in the U.S. and other countries and is used under license.
- Google, Android, Google Play, Android Auto and other marks are trademarks of Google LLC.
- To use Android Auto on your car display, you'll need an Android phone running Android 8 or higher, an active data plan, and the Android Auto app.
- USB Type-C® and USB-C® are registered trademarks of USB Implementers Forum.
- MirrorAPP+ is a trademark of Gigaboyz.com Limited.
- THIS PRODUCT IS LICENSED UNDER THE AVC PATENT PORTFOLIO LICENSE FOR THE PERSONAL USE OF A CONSUMER OR OTHER USES IN WHICH IT DOES NOT RECEIVE REMUNERATION TO (i) ENCODE VIDEO IN COMPLIANCE WITH THE AVC STANDARD ("AVC VIDEO") AND/OR (ii) DECODE AVC VIDEO THAT WAS ENCODED BY A CONSUMER ENGAGED IN A PERSONAL ACTIVITY AND/OR WAS OBTAINED FROM A VIDEO PROVIDER LICENSED TO PROVIDE AVC VIDEO. NO LICENSE IS GRANTED OR SHALL BE IMPLIED FOR ANY OTHER USE. ADDITIONAL INFORMATION MAY BE OBTAINED FROM MPEG LA, L.L.C. SEE [HTTP://WWW.MPEGLA.COM](http://www.mpegla.com)
- THIS PRODUCT IS LICENSED UNDER THE VC-1 PATENT PORTFOLIO LICENSE FOR THE PERSONAL AND NON-COMMERCIAL USE OF A CONSUMER TO (i) ENCODE VIDEO IN COMPLIANCE WITH THE VC-1 STANDARD ("VC-1 VIDEO") AND/OR (ii) DECODE VC-1 VIDEO THAT WAS ENCODED BY A CONSUMER ENGAGED IN A

PERSONAL AND NON-COMMERCIAL ACTIVITY AND/OR WAS OBTAINED FROM A VIDEO PROVIDER LICENSED TO PROVIDE VC-1 VIDEO. NO LICENSE IS GRANTED OR SHALL BE IMPLIED FOR ANY OTHER USE. ADDITIONAL INFORMATION MAY BE OBTAINED FROM MPEG LA, L.L.C. SEE [HTTP://WWW.MPEGLA.COM](http://www.mpegla.com)

- libFLAC  
Copyright (C) 2000,2001,2002,2003,2004,2005,2006,2007,2008,2009 Josh Coalson  
Redistribution and use in source and binary forms, with or without modification, are permitted provided that the following conditions are met:
  - Redistributions of source code must retain the above copyright notice, this list of conditions and the following disclaimer.
  - Redistributions in binary form must reproduce the above copyright notice, this list of conditions and the following disclaimer in the documentation and/or other materials provided with the distribution.
  - Neither the name of the Xiph.org Foundation nor the names of its contributors may be used to endorse or promote products derived from this software without specific prior written permission.

THIS SOFTWARE IS PROVIDED BY THE COPYRIGHT HOLDERS AND CONTRIBUTORS "AS IS" AND ANY EXPRESS OR IMPLIED WARRANTIES, INCLUDING, BUT NOT LIMITED TO, THE IMPLIED WARRANTIES OF MERCHANTABILITY AND FITNESS FOR A PARTICULAR PURPOSE ARE DISCLAIMED. IN NO EVENT SHALL THE FOUNDATION OR CONTRIBUTORS BE LIABLE FOR ANY DIRECT, INDIRECT, INCIDENTAL, SPECIAL, EXEMPLARY, OR CONSEQUENTIAL DAMAGES (INCLUDING, BUT NOT LIMITED TO, PROCUREMENT OF SUBSTITUTE GOODS OR SERVICES; LOSS OF USE, DATA, OR PROFITS; OR BUSINESS INTERRUPTION) HOWEVER CAUSED AND ON ANY THEORY OF LIABILITY, WHETHER IN CONTRACT, STRICT LIABILITY, OR TORT (INCLUDING NEGLIGENCE OR OTHERWISE) ARISING IN ANY WAY OUT OF THE USE OF THIS SOFTWARE, EVEN IF ADVISED OF THE POSSIBILITY OF SUCH DAMAGE.

- libvorbis  
Copyright (c) 2002-2008 Xiph.org Foundation  
Redistribution and use in source and binary forms, with or without modification, are permitted provided that the following conditions are met:
  - Redistributions of source code must retain the above copyright notice, this list of conditions and the following disclaimer.
  - Redistributions in binary form must reproduce the above copyright notice, this list of conditions and the following disclaimer in the documentation and/or other materials provided with the distribution.
  - Neither the name of the Xiph.org Foundation nor the names of its contributors may be used to endorse or promote products derived from this software without specific prior written permission.

THIS SOFTWARE IS PROVIDED BY THE COPYRIGHT HOLDERS AND CONTRIBUTORS "AS IS" AND ANY EXPRESS OR IMPLIED WARRANTIES, INCLUDING, BUT NOT LIMITED TO, THE IMPLIED WARRANTIES OF MERCHANTABILITY AND FITNESS FOR A PARTICULAR PURPOSE ARE DISCLAIMED. IN NO EVENT SHALL THE FOUNDATION OR CONTRIBUTORS BE LIABLE FOR ANY

DIRECT, INDIRECT, INCIDENTAL, SPECIAL, EXEMPLARY, OR CONSEQUENTIAL DAMAGES (INCLUDING, BUT NOT LIMITED TO, PROCUREMENT OF SUBSTITUTE GOODS OR SERVICES; LOSS OF USE, DATA, OR PROFITS; OR BUSINESS INTERRUPTION) HOWEVER CAUSED AND ON ANY THEORY OF LIABILITY, WHETHER IN CONTRACT, STRICT LIABILITY, OR TORT (INCLUDING NEGLIGENCE OR OTHERWISE) ARISING IN ANY WAY OUT OF THE USE OF THIS SOFTWARE, EVEN IF ADVISED OF THE POSSIBILITY OF SUCH DAMAGE.

- libogg

Copyright (c) 2002, Xiph.org Foundation Redistribution and use in source and binary forms, with or without modification, are permitted provided that the following conditions are met:

- Redistributions of source code must retain the above copyright notice, this list of conditions and the following disclaimer.
- Redistributions in binary form must reproduce the above copyright notice, this list of conditions and the following disclaimer in the documentation and/or other materials provided with the distribution.
- Neither the name of the Xiph.org Foundation nor the names of its contributors may be used to endorse or promote products derived from this software without specific prior written permission.

THIS SOFTWARE IS PROVIDED BY THE COPYRIGHT HOLDERS AND CONTRIBUTORS "AS IS" AND ANY EXPRESS OR IMPLIED WARRANTIES, INCLUDING, BUT NOT LIMITED TO, THE IMPLIED WARRANTIES OF MERCHANTABILITY AND FITNESS FOR A PARTICULAR PURPOSE ARE DISCLAIMED. IN NO EVENT SHALL THE FOUNDATION OR CONTRIBUTORS BE LIABLE FOR ANY DIRECT, INDIRECT, INCIDENTAL, SPECIAL, EXEMPLARY, OR CONSEQUENTIAL DAMAGES (INCLUDING, BUT NOT LIMITED TO, PROCUREMENT OF SUBSTITUTE GOODS OR SERVICES; LOSS OF USE, DATA, OR PROFITS; OR BUSINESS INTERRUPTION) HOWEVER CAUSED AND ON ANY THEORY OF LIABILITY, WHETHER IN CONTRACT, STRICT LIABILITY, OR TORT (INCLUDING NEGLIGENCE OR OTHERWISE) ARISING IN ANY WAY OUT OF THE USE OF THIS SOFTWARE, EVEN IF ADVISED OF THE POSSIBILITY OF SUCH DAMAGE.

## ■ Informace o likvidaci starého elektrického a elektronického vybavení a baterií (použitelné pro země EU, které přijaly samostatné systémy sběru odpadu)

Výrobky a baterie se symbolem (přeškrtnutý kontejner) nelze likvidovat jako odpad z domácnosti.

Staré elektrické a elektronické vybavení a baterie by měly být recyklovány v zařízení schopném s těmito předměty a jejich příslušenými odpadními produkty zacházet.

Podrobné informace o umístění svého nejbližšího recyklačního zařízení získáte po kontaktování svého místního úřadu.

Správná recyklace a likvidace odpadu pomáhá zachovávat zdroje a chránit nás před škodlivými vlivy na naše zdraví a životní prostředí.

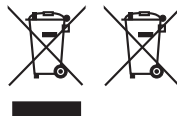



**Prohlášení o shodě podle Směrnice RE 2014/53/EU**

**Prohlášení o shodě podle Směrnice RoHS 2011/65/EU**

**Výrobce:**

JVCKENWOOD Corporation  
3-12, Moriyacho, Kanagawa-ku, Yokohama-shi,  
Kanagawa 221-0022, JAPONSKO

**Zástupce v EU:**

JVCKENWOOD Europe B.V.  
Rendementsweg 20 B-9, 3641 SL Mijdrecht,  
NIZOZEMSKO

**English**

Hereby, JVCKENWOOD declares that the radio equipment DMX5023DABS/DMX553DABS is in compliance with Directive 2014/53/EU. The full text of the EU declaration of conformity is available at the following internet address:

**Français**

Par la présente, JVCKENWOOD déclare que l'équipement radio DMX5023DABS/DMX553DABS est conforme à la directive 2014/53/UE. L'intégralité de la déclaration de conformité UE est disponible à l'adresse Internet suivante :

**Deutsch**

Hiermit erklärt JVCKENWOOD, dass das Funkgerät DMX5023DABS/DMX553DABS der Richtlinie 2014/53/EU entspricht. Der volle Text der EU-Konformitätserklärung steht unter der folgenden Internetadresse zur Verfügung:

**Nederlands**

Hierbij verklaart JVCKENWOOD dat de radioapparatuur DMX5023DABS/DMX553DABS in overeenstemming is met Richtlijn 2014/53/EU. De volledige tekst van de EU-verklaring van overeenstemming is te vinden op het volgende internetadres:

**Italiano**

Con la presente, JVCKENWOOD dichiara che l'apparecchio radio DMX5023DABS/DMX553DABS è conforme alla Direttiva 2014/53/UE. Il testo integrale della dichiarazione di conformità UE è disponibile al seguente indirizzo internet:

**Español**

Por la presente, JVCKENWOOD declara que el equipo de radio DMX5023DABS/DMX553DABS cumple la Directiva 2014/53/UE. El texto completo de la declaración de conformidad con la UE está disponible en la siguiente dirección de internet:

**Português**

Deste modo, a JVCKENWOOD declara que o equipamento de rádio DMX5023DABS/DMX553DABS está em conformidade com a Diretiva 2014/53/UE. O texto integral da declaração de conformidade da UE está disponível no seguinte endereço de internet:

**Polska**

Niniejszym, JVCKENWOOD deklaruje, że sprzęt radiowy DMX5023DABS/DMX553DABS jest zgodny z dyrektywą 2014/53/UE. Pełny tekst deklaracji zgodności EU jest dostępny pod adresem:

**Český**

Společnost JVCKENWOOD tímto prohlašuje, že rádiové zařízení DMX5023DABS/DMX553DABS splňuje podmínky směrnice 2014/53/UE. Plný text EU prohlášení o shodě je dostupný na následující internetové adrese:

**Magyar**

JVCKENWOOD ezennel kijelenti, hogy a DMX5023DABS/DMX553DABS rádióberendezés megfelel a 2014/53/EU irányelvnek. Az EU konformitási nyilatkozat teljes szövege az alábbi weboldalon érhető el:

**Hrvatski**

JVCKENWOOD ovim izjavljuje da je radio oprema DMX5023DABS/DMX553DABS u skladu s Direktivom 2014/53/EU. Cjeloviti tekst deklaracije Europske unije o usklađenosti dostupan je na sljedećoj internet adresi:

**Svenska**

Härmed försäkras JVCKENWOOD att radioutrustningen DMX5023DABS/DMX553DABS är i enlighet med direktiv 2014/53/EU. Den fullständiga texten av EU-försäkran om överensstämmelse finns på följande Internetadress:

**Suomi**

JVCKENWOOD julistaa täten, että radiolaitte DMX5023DABS/DMX553DABS on direktiivin 2014/53/EU mukainen. EU-vaatimustenmukaisuusvakuutus löytyy kokonaisuudessaan seuraavasta internet-osoitteesta:

**Slovensko**

S tem JVCKENWOOD izjavlja, da je radijska oprema DMX5023DABS/DMX553DABS v skladu z Direktivo 2014/53/EU. Celotno besedilo direktive EU o skladnosti je dostopno na tem spletnem naslovu:

**Slovensky**

Spoločnosť JVCKENWOOD týmto vyhlasuje, že rádiové zariadenie DMX5023DABS/DMX553DABS vyhovuje smernici 2014/53/UE. Celý text EU vyhlásenia o zhode nájdete na nasledovnej internetovej adrese:

**Dansk**

Herved erklærer JVCKENWOOD, at radioustyret DMX5023DABS/DMX553DABS er i overensstemmelse med Direktiv 2014/53/EU. EU-overensstemmelseserklæringen fulde ordlyd er tilgængelig på følgende internetadresse:

**Norsk**

JVCKENWOOD erklærer herved at radioustyret DMX5023DABS/DMX553DABS er i samsvar med Direktiv 2014/53/EU. Den fullstendige teksten til EU-konformitetserklæringen er tilgjengelig på følgende internettadresse:

**Ελληνικά**

Με το παρόν, η JVCKENWOOD δηλώνει ότι ο ραδιοεξοπλισμός DMX5023DABS/DMX553DABS συμμορφώνεται με την Οδηγία 2014/53/ΕΕ. Το πλήρες κείμενο της δήλωσης συμμόρφωσης της ΕΕ είναι διαθέσιμο στην ακόλουθη διεύθυνση στο διαδίκτυο:

**Eesti**

Käesolevaga JVCKENWOOD kinnitab, et DMX5023DABS/DMX553DABS raadiovarustus on vastavuses direktiiviga 2014/53/EL. Eli vastavusdeklaratsiooni terviktekst on kättesaadav järgmisel internetiaadressil:

**Latviešu**

JVCKENWOOD ar šo deklarē, ka radio aparatūra DMX5023DABS/DMX553DABS atbilst direktīvas 2014/53/ES prasībām. Pilns ES atbilstības deklarācijas teksts ir pieejams šādā tīmekļa adresē:

**Lietuviškai**

Šiuo JVCKENWOOD pažymi, kad radijo įranga DMX5023DABS/DMX553DABS atitinka 2014/53/EB direktyvos reikalavimus. Visą EB direktyvos atitikties deklaracijos tekstą galite rasti šiuo internetiniu adresu:

**Malti**

B'dan, JVCKENWOOD jiddikjara li ta-taghmir tar-radju DMX5023DABS/DMX553DABS huwa konformi mad-Direttiva 2014/53/UE. It-test kollu tad-dikjarazzjoni ta' konformita huwa disponibbli fl-indirizz intranet li ġe:

**Українська**

Таким чином, компанія JVCケンウッド заявляє, що радіобладання DMX5023DABS/DMX553DABS відповідає Директиві 2014/53/EU. Повний текст декларації про відповідність ЄС можна знайти в Інтернеті за такою адресою:

**Türkçe**

Burada, JVCケンウッド DMX5023DABS/DMX553DABS radyo ekipmanının 2014/53/AB Direktifine uygun olduğunu bildirir. AB uyumluluk deklarasyonunun tam metni aşağıdaki internet adresinde mevcuttur.

**Русский**

JVCケンウッド настоящим заявляет, что радиоборудование DMX5023DABS/DMX553DABS соответствует Директиве 2014/53/EU. Полный текст декларации соответствия ЕС доступен по следующему адресу в сети Интернет:

**Limba română**

Prin prezenta, JVCケンWOOD declară că echipamentul radio DMX5023DABS/DMX553DABS este în conformitate cu Directiva 2014/53/UE. Textul integral al declarației de conformitate UE este disponibil la următoarea adresă de internet:

**Български език**

С настоящото JVCケンWOOD декларира, че радиоборудването на DMX5023DABS/DMX553DABS е в съответствие с Директива 2014/53/ЕС. Пълният текст на ЕС декларацията за съответствие е достъпен на следния интернет адрес:

**URL:** <https://www.kenwood.com/euukdoc/>

## Important Notice on Software

### Software License on This Product

The software embedded in this product comprises a number of independent software components, each of which is copyrighted by JVCKENWOOD Corporation or by a third party.

This product uses software components that are based on an End-User License Agreement (hereinafter called "EULA") stipulated by JVCKENWOOD Corporation and by third parties.

The EULA dictates the availability of the source codes of free-software components as a prerequisite to distributing them in executable form under the terms of the GNU General Public License or the Lesser General Public License (hereinafter called "GPL/LGPL"). To get information about the software components that are subject to the terms of the GPL/LGPL, please visit the following Website:

Website URL <https://www2.jvckenwood.com/gpl/>

Queries concerning the contents of the source code or the like will not be accepted.

Please note that software components based on a EULA that is not subject to the terms of the GPL/LGPL or those that have been developed or created by JVCKENWOOD Corporation will be excluded from the scope of source code disclosure.

Because licenses to use software components distributed under the GPL/LGPL are offered to the customers for free of charge, no warranty is granted to the customers, whether explicitly or implicitly, to the extent of the applicable laws.

Unless otherwise stipulated by the applicable laws or agreed upon in writing, the copyright holders or those who are entitled to modify and redistribute the software components are not held responsible for any and all damages resulting from their use or from inability to use them. For more information about the terms of use of the software components, required items of compliance and so on, please refer to the GPL/LGPL.

Customers wishing themselves to use a software component that is subject to the GPL/LGPL embedded in this product are encouraged to read the terms of the corresponding license before use. Because each individual license is prescribed by a third party other than JVCKENWOOD Corporation, the original (English) of the license is presented.

## EULA

### Software License Agreement

JVCKENWOOD Corporation (hereinafter called "Licensor") holds either the copyright to the embedded software or the right to sublicense it. This agreement establishes the conditions under which the customer uses this "Licensed Software."

The customer shall agree to the terms of this license agreement before proceeding to use Licensed Software.

This agreement is deemed to have taken effect when the customer (hereinafter called "User") has used a product implementation of Licensed Software.

The Licensed Software may contain software Licensor has been licensed to use by third parties directly or indirectly. Some third parties may have terms of use prescribed for their customers, apart from this Software License Agreement. This agreement does not apply to such software. Be sure to consult "Important Notice on Software" as presented separately.

#### **Article 1 (General)**

Licensor grants to User a non-exclusive, non-assignable right of use Licensed Software within the country where the User purchases the Product (hereinafter the "Country") (except for the exception provided for in Paragraph 1, Article 3).

#### **Article 2 (Right of Use)**

1. The rise of use granted under this agreement is the right to use Licensed Software in this product.
2. User may not duplicate, copy, modify, add to, translate or otherwise alter, or loan licensed Software and the associated literature in whole or in part.
3. Use of Licensed Software is limited to a private extent, and Licensed Software may not be distributed, licensed or sublicensed for any purposes whatsoever, including commercial use.
4. User shall use Licensed Software as per the instruction manual or instructions given in the help file and may not use or duplicate data in violations of the regulations of the Copyright Law or other governing laws by using Licensed Software in whole or in part.

### **Article 3 (Terms of License)**

1. In assigning this product, User may not retain the original copy of the embedded Licensed Software (including associated literature, updates and upgrades) and any duplicates and associated literature with regard to the license to use Licensed Software. User may transfer Licensed Software only to the condition of binding the assignee to abide by the terms of this Software License Agreement.
2. User may not reverse-engineer, disassemble, decompile or otherwise analyze the source code of Licensed Software.

### **Article 4 (Rights to Licensed Software)**

All rights to Licensed Software and the associated literature, including copyrights, shall reside with Licensor or the original right holder who has granted the Right of Use and right to sublicense to Licensor (hereinafter referred to as "Original Right Holder"), and User does not have any rights other than Right of Use granted hereunder with regard to Licensed Software and the associated literature.

### **Article 5 (Exemption Granted to Licensor)**

1. Licensor and Original Right Holder do not assume any responsibility for damages caused to User or third parties resulting from the exercise by User of the license granted hereunder, unless otherwise provided by any law to the contrary.
2. Licensor does not warrant Licensed Software to be merchantable, compatible and fit for specific purposes.

### **Article 6 (Responsibility for Third Parties)**

If disputes over the infringement of third parties' intellectual property rights, such as copyrights and patent rights, arise out of the use of Licensed Software by User, User shall resolve these disputes at User's own expenses while keep Licensor and Original Right Holder harmless.

### **Article 7 (Secrecy Obligation)**

User shall keep confidential Licensed Software provided hereunder, information contained in the associated literature or the like and those provisions of this agreement not yet in public knowledge and may not disclose or leak these to third parties without prior written consent from Licensor.

### **Article 8 (Cancellation of the Agreement)**

Licensor reserves the right to cancel this agreement forthwith and claim compensation from User for the damages caused by such cancellation when User:

- (1) Breaches any of the provisions of this agreement, or
- (2) Has received a petition for seizure, provisional seizure, provisional disposition or any other kind of compulsory execution.

### **Article 9 (Destruction of Licensed Software)**

If this agreement is terminated under the provision of the foregoing paragraph, User shall destroy Licensed Software, along with all associated literature and its duplicates, within two (2) weeks from the date of termination.

### **Article 10 (Copyright Protection)**

1. Copyrights and all other intellectual property rights relating to Licensed Software shall reside with Licensor and Original Right Holder and in no circumstances with User.
2. User shall abide by the laws relating to copyrights and intellectual property rights in using Licensed Software.

### **Article 11 (Export Control)**

1. Licensed Software and the associated literature or the like may not be exported to places outside the Country (including transmission outside the Country over the Internet or the like).
2. User agrees that Licensed Software is subject to export controls imposed by the Country and the United States of America.
3. User agrees to comply with all the international and domestic laws that apply to this software (U.S. Export Administration Regulations and regulations established by the U.S., the Country and their governmental agencies regarding usage by end users and export destinations).

### **Article 12 (Miscellaneous)**

1. Even if this agreement is invalidated in part by law, all other provisions shall remain in effect.
2. Licensor and User shall consult each other in good faith to resolve any matters not provided for in this agreement or questions arising from the interpretation of this agreement.
3. Licensor and User agree that this agreement is governed by the law of Japan and that all disputes involving claims and obligations that may arise out of this agreement will be settled by arbitration at the Tokyo District Court as the court of first instance.

---

**KENWOOD**