

DMX5023DABS DMX553DABS

MONITOR CON RICEVITORE

Guida rapida

MONITOR CON RECEPTOR

Guía de inicio rápido

MONITOR COM RECETOR

Guia de Iniciação Rápida

JVCKENWOOD Corporation

- Informazioni aggiornate (le Istruzioni per l'uso più recenti, aggiornamenti di sistema, nuove funzioni, ecc.) sono disponibili da
- Encontrará la información actualizada (el manual de instrucciones más reciente, actualizaciones del sistema, nuevas funciones, etc.) en
- Estão disponíveis informações atualizadas (o Manual de Instruções mais recente, atualizações de sistema, novas funções, etc.) em

<<https://www.kenwood.com/cs/ce/>>



Posizione di indicazione del nome del modello

Vedere **Rimozione della piastra di taglio (P.17)**

Posición de la indicación del nombre del modelo

Consulte **Desmontaje de la placa embellecedora (P.35)**

Piastra di taglio
Marco
Moldura

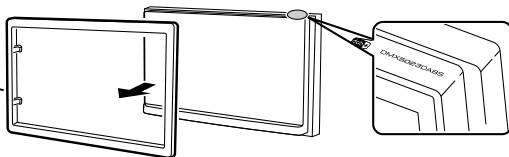

Posição da indicação do nome do modelo

Consulte **Retirar a moldura (P.53)**

Important Notice on Software

Software License on This Product

The software embedded in this product comprises a number of independent software components, each of which is copyrighted by JVCKENWOOD Corporation or by a third party.

This product uses software components that are based on an End-User License Agreement (hereinafter called "EULA") stipulated by JVCKENWOOD Corporation and by third parties.

The EULA dictates the availability of the source codes of free-software components as a prerequisite to distributing them in executable form under the terms of the GNU General Public License or the Lesser General Public License (hereinafter called "GPL/LGPL"). To get information about the software components that are subject to the terms of the GPL/LGPL, please visit the following Website:

Website URL <https://www2.jvckenwood.com/gpl/>

Queries concerning the contents of the source code or the like will not be accepted.

Please note that software components based on a EULA that is not subject to the terms of the GPL/LGPL or those that have been developed or created by JVCKENWOOD Corporation will be excluded from the scope of source code disclosure.

Because licenses to use software components distributed under the GPL/LGPL are offered to the customers for free of charge, no warranty is granted to the customers, whether explicitly or implicitly, to the extent of the applicable laws.

Unless otherwise stipulated by the applicable laws or agreed upon in writing, the copyright holders or those who are entitled to modify and redistribute the software components are not held responsible for any and all damages resulting from their use or from inability to use them. For more information about the terms of use of the software components, required items of compliance and so on, please refer to the GPL/LGPL.

Customers wishing themselves to use a software component that is subject to the GPL/LGPL embedded in this product are encouraged to read the terms of the corresponding license before use. Because each individual license is prescribed by a third party other than JVCKENWOOD Corporation, the original (English) of the license is presented.

EULA

Software License Agreement

JVCKENWOOD Corporation (hereinafter called "Licensor") holds either the copyright to the embedded software or the right to sublicense it. This agreement establishes the conditions under which the customer uses this "Licensed Software."

The customer shall agree to the terms of this license agreement before proceeding to use Licensed Software.

This agreement is deemed to have taken effect when the customer (hereinafter called "User") has used a product implementation of Licensed Software.

The Licensed Software may contain software Licensor has been licensed to use by third parties directly or indirectly. Some third parties may have terms of use prescribed for their customers, apart from this Software License Agreement. This agreement does not apply to such software. Be sure to consult "Important Notice on Software" as presented separately.

Article 1 (General)

Licensor grants to User a non-exclusive, non-assignable right of use Licensed Software within the country where the User purchases the Product (hereinafter the "Country") (except for the exception provided for in Paragraph 1, Article 3).

Article 2 (Right of Use)

1. The rise of use granted under this agreement is the right to use Licensed Software in this product.
2. User may not duplicate, copy, modify, add to, translate or otherwise alter, or loan licensed Software and the associated literature in whole or in part.
3. Use of Licensed Software is limited to a private extent, and Licensed Software may not be distributed, licensed or sublicensed for any purposes whatsoever, including commercial use.
4. User shall use Licensed Software as per the instruction manual or instructions given in the help file and may not use or duplicate data in violations of the regulations of the Copyright Law or other governing laws by using Licensed Software in whole or in part.

Article 3 (Terms of License)

1. In assigning this product, User may not retain the original copy of the embedded Licensed Software (including associated literature, updates and upgrades) and any duplicates and associated literature with regard to the license to use Licensed Software. User may transfer Licensed Software only to the condition of binding the assignee to abide by the terms of this Software License Agreement.
2. User may not reverse-engineer, disassemble, decompile or otherwise analyze the source code of Licensed Software.

Article 4 (Rights to Licensed Software)

All rights to Licensed Software and the associated literature, including copyrights, shall reside with Licensor or the original right holder who has granted the Right of Use and right to sublicense to Licensor (hereinafter referred to as "Original Right Holder"), and User does not have any rights other than Right of Use granted hereunder with regard to Licensed Software and the associated literature.

Article 5 (Exemption Granted to Licensor)

1. Licensor and Original Right Holder do not assume any responsibility for damages caused to User or third parties resulting from the exercise by User of the license granted hereunder, unless otherwise provided by any law to the contrary.
2. Licensor does not warrant Licensed Software to be merchantable, compatible and fit for specific purposes.

Article 6 (Responsibility for Third Parties)

If disputes over the infringement of third parties' intellectual property rights, such as copyrights and patent rights, arise out of the use of Licensed Software by User, User shall resolve these disputes at User's own expenses while keep Licensor and Original Right Holder harmless.

Article 7 (Secrecy Obligation)

User shall keep confidential Licensed Software provided hereunder, information contained in the associated literature or the like and those provisions of this agreement not yet in public knowledge and may not disclose or leak these to third parties without prior written consent from Licensor.

Article 8 (Cancellation of the Agreement)

Licensor reserves the right to cancel this agreement forthwith and claim compensation from User for the damages caused by such cancellation when User:

- (1) Breaches any of the provisions of this agreement, or
- (2) Has received a petition for seizure, provisional seizure, provisional disposition or any other kind of compulsory execution.

Article 9 (Destruction of Licensed Software)

If this agreement is terminated under the provision of the foregoing paragraph, User shall destroy Licensed Software, along with all associated literature and its duplicates, within two (2) weeks from the date of termination.

Article 10 (Copyright Protection)

1. Copyrights and all other intellectual property rights relating to Licensed Software shall reside with Licensor and Original Right Holder and in no circumstances with User.
2. User shall abide by the laws relating to copyrights and intellectual property rights in using Licensed Software.

Article 11 (Export Control)

1. Licensed Software and the associated literature or the like may not be exported to places outside the Country (including transmission outside the Country over the Internet or the like).
2. User agrees that Licensed Software is subject to export controls imposed by the Country and the United States of America.
3. User agrees to comply with all the international and domestic laws that apply to this software (U.S. Export Administration Regulations and regulations established by the U.S., the Country and their governmental agencies regarding usage by end users and export destinations).

Article 12 (Miscellaneous)

1. Even if this agreement is invalidated in part by law, all other provisions shall remain in effect.
2. Licensor and User shall consult each other in good faith to resolve any matters not provided for in this agreement or questions arising from the interpretation of this agreement.
3. Licensor and User agree that this agreement is governed by the law of Japan and that all disputes involving claims and obligations that may arise out of this agreement will be settled by arbitration at the Tokyo District Court as the court of first instance.

Prima dell'uso

Informazioni sulla Guida rapida

Questa Guida rapida descrive le funzioni di base di questa unità.

Per operazioni e informazioni dettagliate, consultare le ISTRUZIONI PER L'USO sul seguente sito web:

<<https://www.kenwood.com/cs/ce/>>



Le Istruzioni per l'uso sono soggette a modifiche delle specifiche e di altri contenuti. Assicurarsi di scaricare l'edizione più recente delle Istruzioni per l'uso per riferimento.

Come utilizzare questo manuale

- Le immagini delle schermate e dei pannelli riportate in questo manuale sono esempi utilizzati per spiegare il funzionamento. Per questo motivo, possono differire dalle schermate o dai pannelli utilizzati.
- Lingua delle indicazioni:** A scopo illustrativo si fa uso di indicazioni in lingua inglese. È possibile selezionare la lingua di visualizzazione dal menu **SETUP**. Vedere le Istruzioni per l'uso.



Questo simbolo sul prodotto indica la presenza di importanti istruzioni per l'uso e la manutenzione nel presente manuale.

Assicurarsi di leggere attentamente le istruzioni in questo manuale.

Precauzioni

▲ AVVERTENZE

■ Per prevenire lesioni o incendi, adottare le seguenti precauzioni:

- Per prevenire cortocircuiti, non mettere né lasciare mai oggetti metallici (quali monete o attrezzi di metallo) all'interno dell'unità.

- Non fissare a lungo il display dell'unità durante la guida.
- Se si verificano problemi durante l'installazione, consultare il rivenditore KENWOOD.

■ Precauzioni per l'uso di questa unità

- Prima di acquistare accessori opzionali, verificare con il rivenditore KENWOOD che siano compatibili con il proprio modello e che siano utilizzabili nel proprio Paese.
- È possibile selezionare la lingua di visualizzazione di menu, tag dei file audio, ecc. Vedere le Istruzioni per l'uso.
- Le funzioni Radio Data System o Radio Broadcast Data System non funzionano se tale servizio non è fornito dalle emittenti.

■ Protezione del monitor

- Per evitare che il monitor si danneggi, non toccarlo con una penna a sfera o oggetti simili appuntiti.

■ Pulizia dell'unità

- Se il frontalino di questa unità è macchiato, pulirlo con un panno morbido asciutto come ad esempio un panno al silicone. Se il frontalino è molto macchiato, rimuovere la macchia con un panno imbevuto di un detergente neutro, quindi ripulirlo con un panno morbido pulito e asciutto.

NOTA

- Non applicare detersivi spray direttamente sull'unità: si rischia di danneggiare i componenti meccanici. Pulendo il frontalino con un panno non morbido o usando un liquido volatile come diluente o alcol si rischia di graffiare la superficie o di cancellare le serigrafie.

■ Reset dell'unità

- Se l'unità o l'unità collegata non funziona correttamente, eseguirne il ripristino. Premere il pulsante <Reset>. L'unità ritorna alle impostazioni di fabbrica.



Pulsante di ripristino

Funzioni di base

Accensione dell'unità

- 1 Premere il tasto **HOME**.
➤ L'unità si accende.

● Per spegnere l'unità:

- 1 Tenere premuto il tasto **HOME**.

NOTA

- Se questa è la prima accensione dell'unità dopo l'installazione, occorre eseguire la configurazione iniziale (**P.6**).

Funzioni dei pulsanti sul pannello frontale

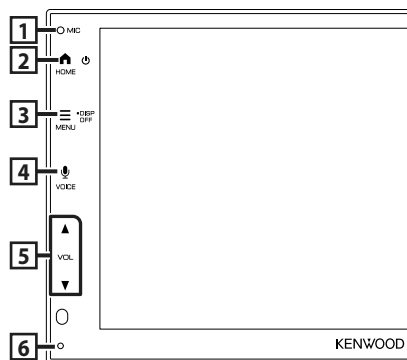

	Denominazione • Funzione
1	Microfono integrato • Parlare tramite la modalità vivavoce Bluetooth quando è collegato un telefono Bluetooth.
2	HOME • Visualizza la schermata HOME • Tenere premuto per spegnere l'alimentazione. • Se l'alimentazione è disinserita, la inserisce.
3	MENU • Visualizza la schermata del menu a comparsa. • Tenere premuto per spegnere lo schermo.
4	VOICE • Visualizza la schermata Riconoscimento vocale.

	Denominazione • Funzione
5	▼, ▲ (VOL) • Regola il volume. Il volume aumenta fino a 15 quando si tiene premuto ▲.
6	Ripristino • Se l'unità o l'unità collegata non funzionano correttamente, premendo questo pulsante l'unità ritorna alle impostazioni iniziali.

NOTA

- Il rumore all'interno del veicolo durante una chiamata potrebbe comprometterne la qualità. Se la qualità della chiamata è scarsa, si consiglia di impostare la ventola del condizionatore d'aria sul valore più basso.

Descrizione della schermata HOME

La maggior parte delle funzioni può essere eseguita dalla schermata HOME.

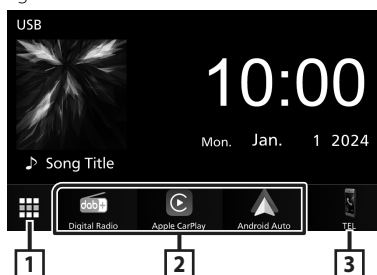

- 1 • Visualizza la schermata di selezione sorgente. (**P.6**)
- 2 • Icone di scorciatoia delle sorgenti di riproduzione (**P.6**)
- 3 • Visualizza la schermata Vivavoce. (**P.9**)
• Quando ci si connette come Apple CarPlay o Android Auto™, funziona come il telefono fornito in Apple CarPlay o Android Auto.

Selezionare la sorgente di riproduzione

1 Sfiurare  sulla schermata HOME.

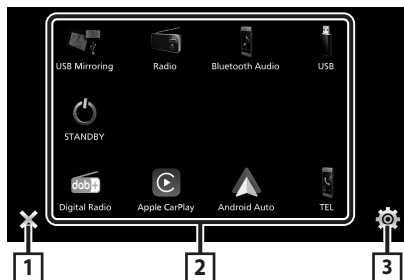

- 1 • Ritorna alla schermata precedente.
- 2 • Cambia la sorgente di riproduzione.
- 3 • Visualizza la schermata del menu CONFIGURAZIONE.

Da questa schermata, è possibile selezionare le seguenti sorgenti e funzioni.

	• Passa alla trasmissione Radio Digitale. (P.8)
	• Passa alla schermata Apple CarPlay dall'iPhone collegato.
	• Passa alla schermata Android Auto dallo smartphone Android collegato.
	• Visualizza la schermata Vivavoce. (P.9) Quando né Apple CarPlay, né Android Auto, né un telefono vivavoce Bluetooth è collegato, viene visualizzato il messaggio "Disconnected" nello schermo TEL. Quando ci si connette come Apple CarPlay o Android Auto, funziona come il telefono fornito in Apple CarPlay o Android Auto.
	• Passa alla schermata USB Mirroring dallo smartphone iPhone o Android collegato. È necessario collegare lo smartphone iPhone o Android con l'applicazione "MirrorAPP+™" installata.
	• Passa alla trasmissione radio. (P.7)
	• Riproduce un lettore audio Bluetooth.
	• Riproduce i file contenuti in un dispositivo USB.
	• Mette in standby l'unità.

Per iniziare

Impostazione iniziale

Eseguire questa impostazione quando si utilizza l'unità per la prima volta.

1 Impostare ogni voce come segue.



■ Language

Seleziona la lingua utilizzata per la schermata di controllo e le voci di impostazione. La lingua predefinita è "British English(en)".

- ① Sfiurare **Language**.
- ② Selezionare la lingua desiderata.
- ③ Sfiurare **Close**.

■ Clock

Imposta la sincronizzazione dell'orologio e lo regola.

Per la descrizione dettagliata del funzionamento, vedere **Regolazione della data e dell'ora (P.7)**.

■ Camera

Impostare i parametri per la telecamera.

- ① Sfiurare **Camera**.
- ② Impostare ciascuna voce e sfiurare .

Per operazioni dettagliate, vedere le Istruzioni per l'uso.

■ DEMO

Impostare il modo dimostrativo. L'impostazione predefinita è "ON".

- ① Sfiurare **DEMO** e impostare **ON** o **OFF**.

2 Sfiurare **Finish**.

NOTA

- Queste impostazioni possono essere effettuate dal menu SETUP.

Regolazione della data e dell'ora

1 Premere il tasto MENU.
➤ Viene visualizzato il menu a comparsa.

2 Sfiocare 
➤ Viene visualizzata la schermata SETUP Menu.

3 Sfiocare User Interface.



➤ Viene visualizzata la schermata User Interface.

4 Impostare ogni voce come segue.
Scorrere la pagina per visualizzare le voci nascoste.

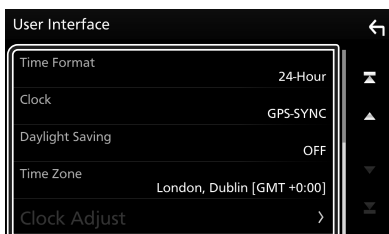

■ Time Format

Selezionare il formato di visualizzazione dell'ora.

12-Hour / 24-Hour (Predefinito)

■ Clock

GPS-SYNC (predefinito): sincronizza l'ora dell'orologio con il GPS.

Manual: Impostare l'orologio manualmente.

■ Daylight Saving

(Non utilizzata quando l'orologio viene impostato manualmente)

Attivare questa opzione selezionando l'ora aggiuntiva per l'ora legale (se disponibile nella propria zona residenziale).

OFF (Predefinito) / **+1 hr. / +30 min.**

■ Time Zone

Selezionare il fuso orario.

■ Clock Adjust

Se si seleziona **Manual** per Orologio, regolare data e ora manualmente.

NOTA

- Impostare la data e l'ora. Se non sono impostate, alcune funzioni potrebbero non essere disponibili.

Funzioni di base della radio

Toccare l'icona **Radio**.





1 Modalità di ricerca



Commuta la modalità di ricerca nella seguente sequenza; **AUTO1**, **AUTO2**, **MANUAL**.

- **AUTO1**: Consente di sintonizzare automaticamente una stazione con una buona ricezione.
- **AUTO2**: Consente di sintonizzare le stazioni nella memoria una dopo l'altra.
- **MANUAL**: Cambia manualmente alla frequenza successiva.

2 Tasti operativi

-  : Sintonizza una stazione. Il metodo di commutazione delle frequenze può essere modificato (vedere 1 nella tabella).

3 Elenco stazioni memorizzate

- Toccare  due volte sul lato destro dello schermo per visualizzare l'Elenco stazioni memorizzate. Toccare  per chiudere l'elenco.
- Richiama la stazione memorizzata.
- Se toccato per 2 secondi, memorizza la stazione attualmente in ricezione nella memoria.

4 FM AM

Cambia la banda.

Funzionamento di base della radio digitale

Toccare l'icona **Digital Radio**.

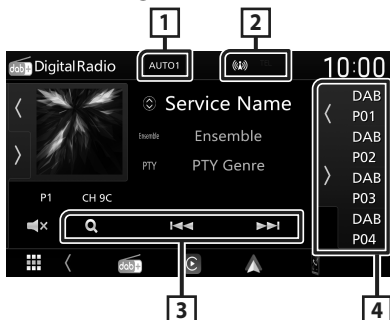

1 Modalità di ricerca

Commuta la modalità di ricerca nella seguente sequenza; **AUTO1**, **AUTO2**, **MANUAL**.

- **AUTO1** : Sintonizza automaticamente un ensemble con buona ricezione.
- **AUTO2** : Consente di sintonizzare gli ensemble in memoria uno dopo l'altro.
- **MANUAL** : Consente di passare manualmente all'ensemble successivo.

2 Display indicatore

Visualizza la forza del segnale ricevuto.

3 Tasti operativi

- **Q** : Visualizza la schermata dell'elenco servizi. Per i dettagli sul funzionamento della ricerca, vedere le Istruzioni per l'uso.
- **◀▶** : Sintonizza l'etichetta gruppo, l'etichetta servizio e il componente. Il metodo di ricerca può essere modificato. (Vedere **1** nella tabella.)

4 Elenco stazioni memorizzate

- Toccando **◀▶** è possibile modificare le dimensioni di visualizzazione.
- Richiama l'etichetta servizio memorizzata.
- Se tenuto premuto per 2 secondi, memorizza l'etichetta servizio attuale.

Controllo Bluetooth

Registrare il dispositivo Bluetooth

Prima di usare la funzione Bluetooth, è necessario registrare il lettore audio Bluetooth o il telefono cellulare su questa unità.

- 1 **Attivare la funzione Bluetooth sul proprio smartphone/telefono cellulare.**
- 2 **Ricercare l'unità ("DMX*****") dal proprio smartphone/telefono cellulare.**
- 3 **Utilizzare il proprio smartphone/telefono cellulare in base ai messaggi visualizzati.**
 - **Confermare la richiesta sullo smartphone/telefono cellulare.**

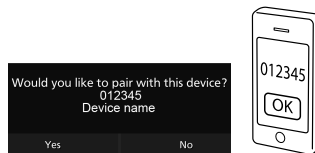

- 4 **Sfiorare Yes.**

Collegamento del dispositivo Bluetooth

- 1 **Premere il tasto MENU.**
 - Viene visualizzato il menu a comparsa.
- 2 **Sfiorare .**
 - Viene visualizzata la schermata SETUP Menu.
- 3 **Toccare Connection.**
 - Compare la schermata collegamenti.
- 4 **Toccare Device List nella schermata collegamenti.**



5 Sfiurare che si desidera connettere.

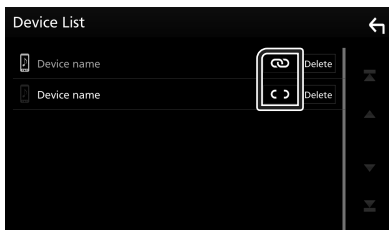

NOTA

- Se  passa a , significa che l'unità utilizzerà quel dispositivo.

Per eliminare il dispositivo Bluetooth registrato

1 Sfiurare .

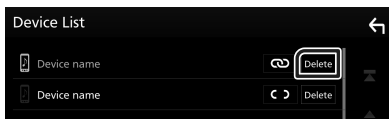

► Compare la schermata di conferma.

2 Sfiurare **Yes**.

Utilizzo dell'unità vivavoce

Le funzioni del telefono possono essere utilizzate collegando il telefono Bluetooth a questa unità.

NOTA

- Mentre Apple CarPlay o Android Auto vengono connessi, la funzione vivavoce Bluetooth non può essere utilizzata. Può essere utilizzata solo la funzione Apple CarPlay o la funzione vivavoce Android Auto.

Effettuare una chiamata



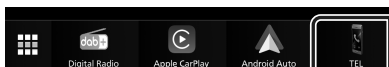



1 Sfiurare .

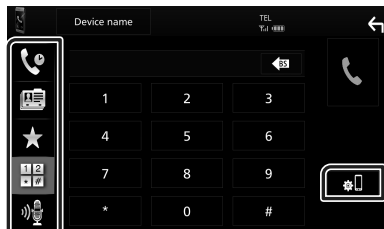

► Viene visualizzata la schermata Hands Free.

2 Selezionare un metodo di composizione.



- : chiamata mediante registri delle chiamate
- : chiamata mediante rubrica telefonica
- : chiamata mediante numero preselezionato
- : chiamata mediante inserimento di un numero di telefono
- : riconoscimento vocale
- : elenco dispositivi

Ricevere una chiamata

1 Sfiurare per rispondere a una chiamata telefonica o per rifiutare una chiamata in arrivo.

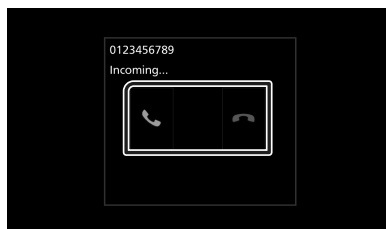

APP

Funzionamento di Apple CarPlay

Apple CarPlay è un modo di usare l'iPhone in macchina più intelligente e sicuro. Apple CarPlay prende le cose che si desiderano fare con l'iPhone durante la guida e le visualizza sullo schermo del prodotto. In questo modo si possono ottenere indicazioni, effettuare chiamate, inviare e ricevere messaggi e ascoltare musica dall'iPhone durante la guida. È possibile anche utilizzare il controllo vocale Siri per rendere più facile l'azionamento dell'iPhone. Per i dettagli su Apple CarPlay, visitare <https://www.apple.com/ios/carplay/>.

NOTA

- Se l'iPhone non funziona nel modo desiderato, provare a riavviarlo spegnendolo e riaccendendolo.

Preparazione

- 1 Collegare l'iPhone con il cavo USB corrispondente al connettore. (P.20)
- 2 Sbloccare l'iPhone.

NOTA

- A seconda del connettore iPhone, utilizzare un cavo USB Lightning Apple originale o un cavo USB-IF certificato da USB-C® a USB-A. Se si utilizza un cavo non certificato, potrebbe non funzionare correttamente.

Tasti di comando e app disponibili sulla schermata Home di Apple CarPlay

È possibile usare le app dell'iPhone connesso. Le voci visualizzate e la lingua usata sullo schermo sono diversi tra i dispositivi connessi. Per accedere alla modalità Apple CarPlay, toccare l'icona **Apple CarPlay** sulla schermata di selezione della sorgente. (P.6)

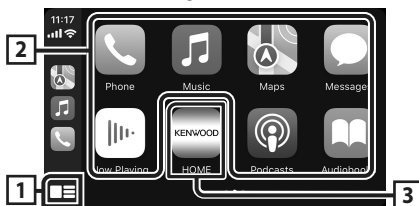

1

- Visualizza la schermata Home di Apple CarPlay.
- Sforare e tenere per attivare Siri.

2 Tasti applicazione

Avviano l'applicazione.

3 HOME

Esce dalla schermata Apple CarPlay e visualizza la schermata Home.

* Il design dell'icona potrebbe cambiare a seconda della versione di iOS.

Per uscire dalla schermata Apple CarPlay

- 1 Premere il tasto **HOME**.

Passare alla schermata Apple CarPlay durante l'ascolto di un'altra sorgente

- 1 Premere il tasto **HOME**.
 - Compare la schermata HOME.
- 2 Sforare **Apple CarPlay**.

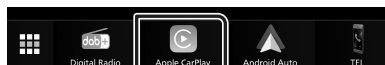

NOTA

- Se il suono viene emesso tramite Apple CarPlay quando è visualizzata la schermata Apple CarPlay, la sorgente viene commutata ad Apple CarPlay.

Funzionamento di Android Auto™

Android Auto consente di utilizzare le funzioni dello smartphone Android comode per la guida. È possibile accedere facilmente alla guida percorso, effettuare chiamate, ascoltare musica e accedere a funzioni comode sullo smartphone Android durante la guida.

Per i dettagli su Android Auto, visitare <https://www.android.com/auto/> e <https://support.google.com/androidauto>.

NOTA

- Se lo smartphone Android non funziona nel modo desiderato, provare a riavviarlo spegnendolo e riaccendendolo.

Preparazione

- 1 Collegare uno smartphone Android tramite un terminale USB. (P.20)**
Per usare la funzione vivavoce, collegare lo smartphone Android tramite Bluetooth.
- 2 Sbloccare lo smartphone Android.**

Tasti di comando e app disponibili sulla schermata di Android Auto

È possibile eseguire le operazioni delle app dello smartphone Android connesso.

Le voci visualizzate sullo schermo sono diverse tra gli smartphone Android collegati.

Per accedere alla modalità Android Auto, toccare l'icona **Android Auto** nella schermata di selezione sorgente. **(P.6)**

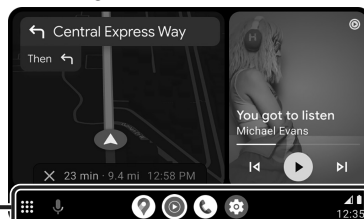

1 Tasti applicazioni/informazioni

Avviano l'applicazione o visualizzano le informazioni.

Per uscire dalla schermata Android Auto

- 1 Premere il tasto HOME.**

Passare alla schermata Android Auto durante l'ascolto di un'altra sorgente

- 1 Premere il tasto HOME.**
 - Compare la schermata HOME.
- 2 Sfiurare Android Auto.**

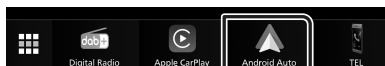

NOTA

- Se il suono viene emesso tramite Android Auto quando è visualizzata la schermata Android Auto, la sorgente viene commutata ad Android Auto.

Funzionamento di USB Mirroring per iPhone

È possibile visualizzare e controllare l'app sull'unità mentre l'iPhone è collegato al terminale USB.

Per utilizzare l'USB Mirroring, seguire le istruzioni sull'iPhone.

NOTA

- Quando si utilizza USB Mirroring, parcheggiare in un luogo sicuro. Durante la guida, la schermata dell'iPhone non verrà visualizzata sul display di questa unità.
- È possibile che alcuni contenuti e applicazioni non vengano visualizzati o che l'audio non venga riprodotto per motivi di copyright.
- Se l'iPhone non funziona nel modo desiderato, provare a riavviarlo spegnendolo e riaccendendolo.

Preparazione

1 Scaricare l'app Mirroring da App store.

Installare l'ultima versione dell'applicazione Mirroring "MirrorAPP+" sull'iPhone.

NOTA

- Andare alla pagina web MirrorAPP+ su App Store per verificare la compatibilità.
- Questa applicazione non viene fornita da JVCKENWOOD. JVCKENWOOD declina ogni responsabilità di eventuali danni subiti dal cliente in relazione all'uso dell'applicazione, fatta eccezione per i casi in cui tali danni vengano causati da dolo o colpa grave di JVCKENWOOD.

Connessione di un iPhone

1 Accoppiare l'iPhone con l'unità tramite Bluetooth.

Vedere **Registrare il dispositivo Bluetooth (P.8)** e **Collegamento del dispositivo Bluetooth (P.8)**.

2 Collegare un iPhone tramite il terminale USB.

3 Avviare l'app Mirroring sull'iPhone.

Toccare **Screen Mirror** per avviare l'app Mirroring.

Toccare **Start Broadcast** per avviare la cattura dello schermo dell'iPhone.

Attendere da 15 a 30 secondi fino al completamento della calibrazione dello schermo. (Solo la prima volta)

Toccare **Close** per chiudere il messaggio. È possibile visualizzare la stessa schermata dell'iPhone sul monitor dell'unità.

4 Inizia a goderti Mirroring.

NOTA

- Quando viene visualizzato un annuncio pubblicitario, toccare **Close** per chiuderlo.
- Quando l'orientamento dello schermo dell'iPhone è bloccato, sbloccarlo.

Operazione di mirroring

1 Utilizzare il proprio iPhone per attivare l'app Mirroring, quindi collegarlo a questa unità.

2 Premere il tasto HOME.

3 Sfiare .

4 Sfiare **USB Mirroring**.

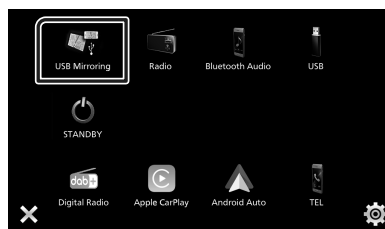

Funzionamento di USB Mirroring per gli smartphone Android

È possibile visualizzare e controllare l'app sull'unità mentre lo smartphone Android è collegato al terminale USB.

Per utilizzare USB Mirroring, seguire le istruzioni sullo smartphone Android.

NOTA

- Quando si utilizza USB Mirroring, parcheggiare in un luogo sicuro. Durante la guida, la schermata dello smartphone Android non verrà visualizzata sul display di questa unità.
- È possibile che alcuni contenuti e applicazioni non vengano visualizzati o che l'audio non venga riprodotto per motivi di copyright.
- Se lo smartphone Android non funziona nel modo desiderato, provare a riavviarlo spegnendolo e riaccendendolo.

Preparazione

1 Scaricare l'app Mirroring da Google Play.

Installare l'ultima versione dell'applicazione Mirroring "MirrorAPP+" sullo smartphone Android.

NOTA

- Andare alla pagina web MirrorAPP+ su Google Play per verificare la compatibilità.
- Questa applicazione non viene fornita da JVCKENWOOD. JVCKENWOOD declina ogni responsabilità di eventuali danni subiti dal cliente in relazione all'uso dell'applicazione, fatta eccezione per i casi in cui tali danni vengano causati da dolo o colpa grave di JVCKENWOOD.

Connessione di uno smartphone Android

1 Accoppiare lo smartphone Android con questa unità tramite Bluetooth.

Vedere **Registrazione il dispositivo Bluetooth (P.8)** e **Collegamento del dispositivo Bluetooth (P.8)**.

2 Collegare uno smartphone Android tramite il terminale USB.

3 Avviare l'app Mirroring sul proprio smartphone Android.

Sfiorare **OK** per avviare l'app Mirroring.

Sfiorare **Start now** per avviare la cattura dello schermo Android.

4 Inizia a goderti Mirroring.

NOTA

- Quando viene visualizzato un annuncio pubblicitario, toccare **Close** per chiuderlo.

Operazione di mirroring

1 Utilizzare il proprio smartphone Android per attivare l'app Mirroring, quindi collegarlo a questa unità.

2 Premere il tasto HOME.

3 Sfiore .

4 Sfiore **USB Mirroring**.

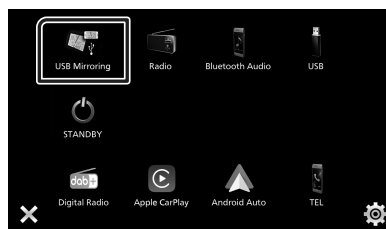

- Al termine dell'annuncio pubblicitario dell'app, è possibile visualizzare la stessa schermata dello smartphone Android sul monitor dell'unità.

Collegamenti/ Installazione

Questa sezione è dedicata all'installatore professionista.

Per motivi di sicurezza, affidare il cablaggio e il montaggio a professionisti. Consultare il rivenditore di audio per automobili.

Prima dell'installazione

Prima dell'installazione di quest'unità, osservare le seguenti precauzioni.

▲AVVERTENZE

- Se si collega il cavo di accensione (rosso) e il cavo della batteria (giallo) al telaio della vettura (massa), si potrebbe provocare un cortocircuito, dal quale potrebbe scaturire un incendio. Collegare sempre questi cavi all'alimentazione passante per la scatola fusibili.
- Non escludere il fusibile dal cavo di accensione (rosso) e dal cavo della batteria (giallo). L'alimentazione deve essere collegata ai cavi tramite il fusibile.
- Durante il cablaggio, assicurarsi di avvolgere del nastro isolante, per proteggere l'isolamento, attorno ai cavi, nei punti in cui entrano in contatto con le parti metalliche. La mancata osservanza di questa precauzione potrebbe causare incendi o scosse elettriche.

▲ATTENZIONE

- Installare quest'unità nella console del veicolo. Durante e immediatamente dopo l'uso dell'unità non toccare la parte metallica dell'unità stessa, poiché la temperatura delle parti metalliche, come ad esempio il termodispersore e il contenitore, può diventare molto alta.
- Per evitare lesioni dovute a bordi taglienti, ecc., non esporre la pelle di braccia e mani durante l'installazione dell'unità.
- Prestare attenzione a non schiacciare il cablaggio durante l'installazione.

NOTA

- Il montaggio e i collegamenti elettrici di questo prodotto richiedono competenza ed esperienza. Per garantire la massima sicurezza, affidare il montaggio e i collegamenti elettrici a tecnici qualificati.

- Collegare l'unità a massa ad un'alimentazione negativa a 12 V c.c.
- Non installare l'unità in un punto esposto alla luce solare diretta o a calore o umidità eccessivi. Inoltre, evitare luoghi troppo polverosi o esposti a eventuali schizzi d'acqua.
- Se l'alimentazione non è accesa ("There is an error in the speaker wiring. Please check the connections.") (C'è un errore nel cablaggio dell'altoparlante. Controllare i collegamenti.), è possibile che il cavo dell'altoparlante sia in corto o a contatto con il telaio e che la funzione di protezione si sia attivata. Controllare quindi il cavo dell'altoparlante.
- Se l'accensione della vettura non prevede la posizione ACC, collegare i cavi dell'accensione ad un'alimentazione commutabile mediante la chiave di accensione. Se si collega il cavo di accensione ad un'alimentazione a tensione costante, come i cavi della batteria, la batteria potrebbe scaricarsi.
- Se la console ha un coperchio, installare l'unità in modo che il frontalino non urti contro il coperchio durante l'apertura e la chiusura.
- In caso di intervento del fusibile, verificare prima se l'eventuale contatto dei cavi ha provocato un cortocircuito e quindi sostituire il fusibile con uno di capacità identica.
- Isolare i cavi scollegati con nastro vinilico o un materiale simile. Per evitare cortocircuiti, non rimuovere i cappucci alle estremità dei cavi scollegati o dei terminali.
- Collegare correttamente i cavi degli altoparlanti ai corrispondenti terminali. L'unità potrebbe danneggiarsi o smettere di funzionare se si condividono i cavi ⊖ o se li si collega a qualsiasi parte metallica nel veicolo.
- Se al sistema sono collegati soltanto due altoparlanti, collegare i connettori ad entrambi i terminali di uscita anteriori o ad entrambi i terminali di uscita posteriori (non collegare contemporaneamente ai terminali anteriori e posteriori). Per esempio, se si collega il connettore ⊕ dell'altoparlante sinistro a un terminale di uscita frontale, non collegare il connettore ⊖ a un terminale di uscita posteriore.
- Dopo l'installazione dell'unità, controllare il corretto funzionamento di luci di arresto, lampeggiatori, tergicristalli, ecc.
- Non premere con decisione sulla superficie del pannello durante l'installazione dell'unità sul veicolo, onde evitare possibili deformazioni, danni o anomalie.

- La presenza di oggetti metallici in prossimità dell'antenna Bluetooth può compromettere l'efficacia della ricezione.

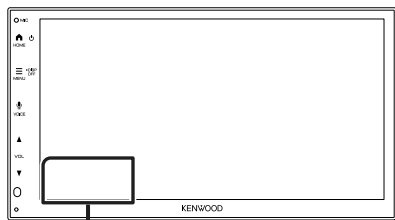

Unità antenna Bluetooth

Accessori in dotazione per l'installazione

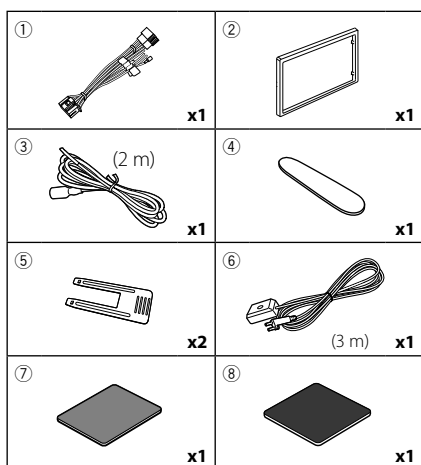

Procedura di installazione

- 1) Per evitare cortocircuiti, estrarre la chiave dall'accensione e scollegare il morsetto \ominus della batteria.
- 2) Effettuare le corrette connessioni dei cavi in ingresso e in uscita da ciascuna unità.
- 3) Collegare il cavo al cablaggio.
- 4) Prendere il connettore B dal cablaggio e collegarlo al connettore dell'altoparlante sul veicolo.
- 5) Prendere il connettore A dal cablaggio e collegarlo al connettore dell'alimentazione esterna sul veicolo.
- 6) Collegare il connettore del cablaggio all'unità.
- 7) Installare l'unità sul veicolo.
- 8) Ricollegare il terminale \ominus della batteria.
- 9) Premere il pulsante di ripristino.

Installazione dell'unità

Manicotto di montaggio

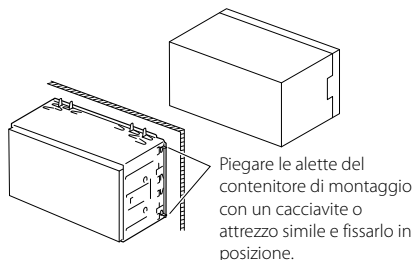

NOTA

- Verificare che l'unità sia saldamente installata in posizione. Se l'unità è instabile potrebbe non funzionare correttamente (ad esempio potrebbero verificarsi "salti" in fase di riproduzione).

Piastra di taglio

- 1) Fissare l'accessorio ② all'unità.

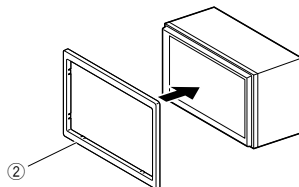

■ Installazione 1DIN (senza manicotto di montaggio)

È possibile installare l'unità in uno spazio di dimensioni di 1DIN rimuovendo le staffe destra, sinistra e posteriore.

- 1) Rimuovere le quattro viti nere dalla staffa posteriore, quindi rimuovere le due viti nere da ognuna delle staffe sinistra e destra.

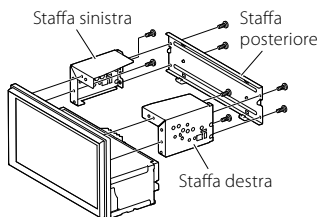

- 2) Allineare i fori dell'unità (su entrambi i lati) con la staffa di montaggio per veicolo e fissare l'unità con le viti (vendute separatamente).

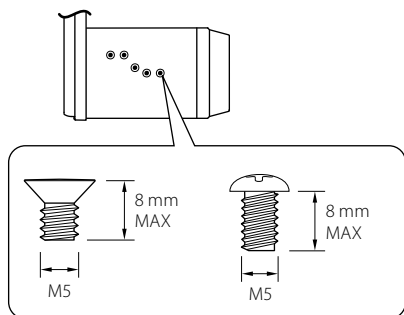

▲ATTENZIONE

Utilizzare solo le viti specificate. L'uso di viti non idonee potrebbe danneggiare l'unità.

■ Antenna GPS

L'antenna GPS è montata all'interno del veicolo. Deve essere installata in posizione quanto più orizzontale possibile per agevolare la ricezione dei segnali satellitari del GPS.

Per montare l'antenna GPS all'interno del veicolo:

- 1) Pulire il cruscotto o un'altra superficie di montaggio.
- 2) Rimuovere il separatore della piastra metallica (accessorio ⑧).
- 3) Premere la piastra metallica (accessorio ⑧) con decisione sul cruscotto o sulla relativa superficie di montaggio. Se necessario, è possibile piegare la piastra metallica (accessorio ⑧) per adattarla ad una superficie curva.
- 4) Staccare la carta protettiva del nastro biadesivo (accessorio ⑦) e utilizzarlo per fissare l'antenna GPS (accessorio ⑥) e la piastra metallica (accessorio ⑧).

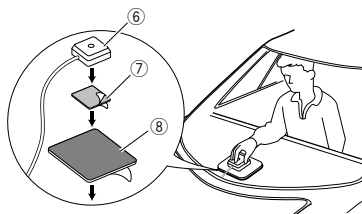

NOTA

- Utilizzare l'antenna GPS in dotazione. L'utilizzo di un'antenna GPS diversa da quella in dotazione può causare un calo di precisione di posizionamento.
- A seconda del tipo di vettura, la ricezione dei segnali satellitari del GPS potrebbe non essere possibile in caso di installazione interna.
- Installare questa antenna GPS in un'area distante da antenne utilizzate con radio CB o televisioni satellitari.
- L'antenna GPS deve essere installata in una posizione distante almeno 30 cm da smartphone/telefoni cellulari o altre antenne di trasmissione. Questi dispositivi di comunicazione possono interferire con i segnali trasmessi dal satellite GPS.
- La verniciatura dell'antenna GPS con una vernice (metallica) può comprometterne le prestazioni.

■ Rimozione della piastra di taglio

- 1) Inserire la chiave di estrazione (accessorio ④) tra la piastra di taglio e l'unità principale dalle griffe.

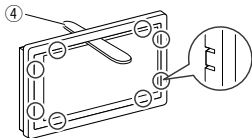

- 2) Tirare la piastra verso di sé.

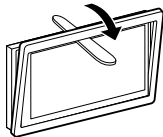

■ Rimozione dell'unità

- 1) Rimuovere la piastra di rivestimento facendo riferimento al passaggio 1 in "**Rimozione della piastra di taglio**".
- 2) Inserire la chiave di estrazione (accessorio ⑤) in profondità nella fessura tra le scanalature come mostrato in figura. (La sporgenza sulla punta della chiave di estrazione deve trovarsi di fronte all'unità).

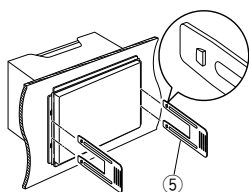

- 3) Con la chiave di estrazione inserita fissata, inserire l'altra chiave di estrazione nella fessura.

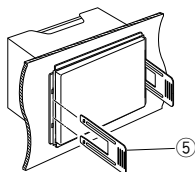

- 4) Estrarre per metà l'unità.

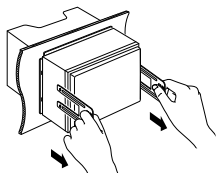

NOTA

- Fare attenzione a non ferirsi con i dadi di blocco sulla chiave di estrazione.

- 5) Estrarre completamente l'unità senza farla cadere.

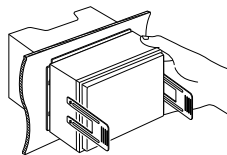

Collegare i fili ai terminali

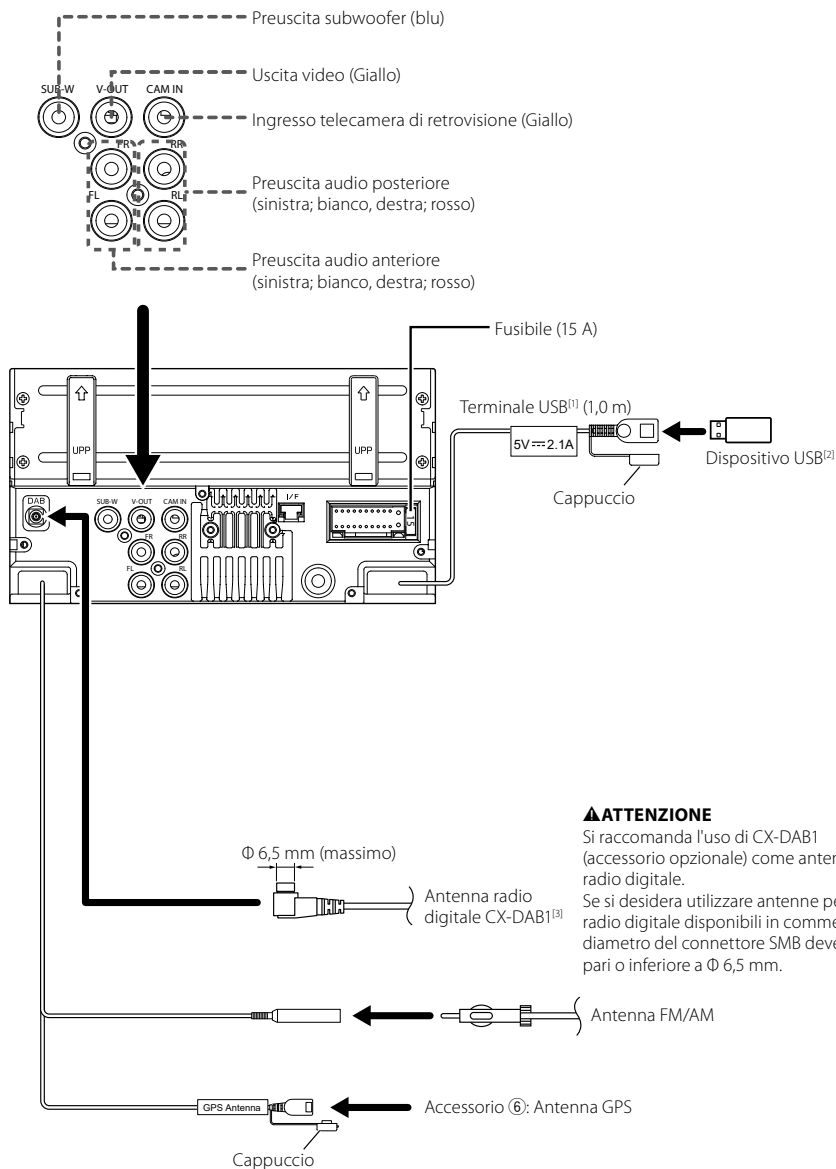

⚠ATTENZIONE

Si raccomanda l'uso di CX-DAB1 (accessorio opzionale) come antenna per radio digitale.

Se si desidera utilizzare antenne per radio digitale disponibili in commercio, il diametro del connettore SMB deve essere pari o inferiore a Φ 6,5 mm.

^[1] Corrente di alimentazione USB massima: CC 5 V \equiv 2,1 A

^[2] Venduto separatamente

^[3] Accessorio opzionale

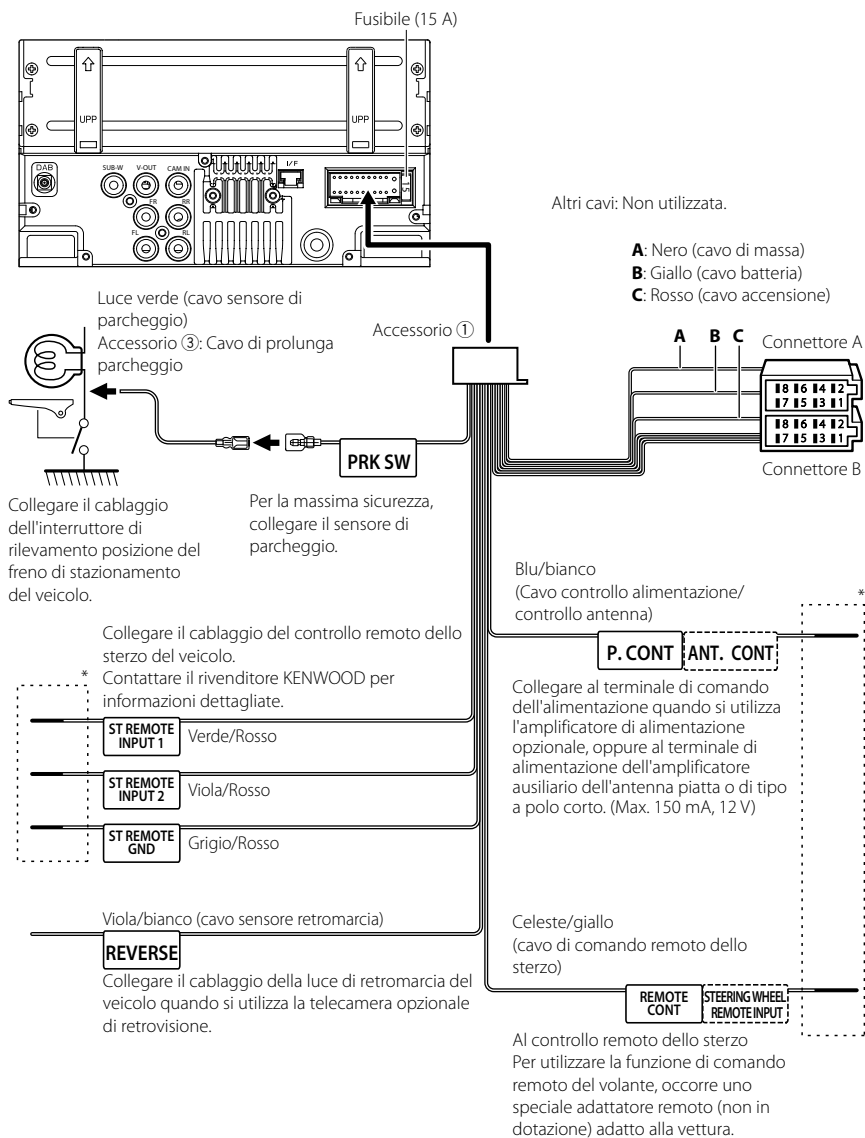

Connessione di un iPhone/ dispositivo Android

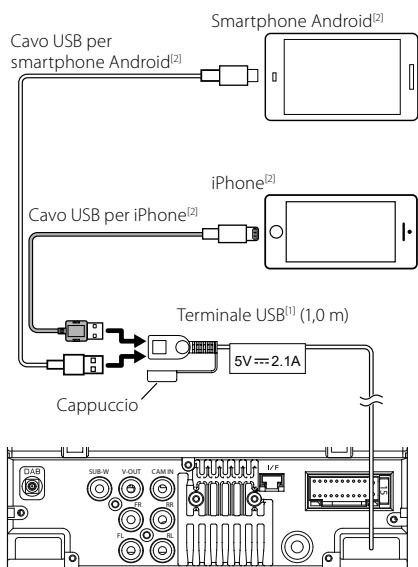

^[1] Corrente massima USB:
CC 5 V \Rightarrow 2,1 A

^[2] Venduto separatamente

Guida alle funzioni del connettore ISO

Contatto	Colori e funzioni	
A-4	Giallo	Batteria
A-5	Blu	Antenna elettrica ^[1]
A-6	Arancione/bianco	Illuminazione
A-7	Rosso	Accensione (ACC)
A-8	Nero	Collegamento a terra (massa)
B-1/B-2	Viola (+)/ Viola/Nero (-)	Posteriore destro
B-3/B-4	Grigio (+)/ Grigio/Nero (-)	Anteriore destro
B-5/B-6	Bianco (+)/ Bianco/Nero (-)	Anteriore sinistro
B-7/B-8	Verde (+)/ Verde/Nero (-)	Posteriore sinistro

^[1] Max. 150 mA, 12 V

• Impedenza altoparlante: 4-8 Ω

ATTENZIONE

Prima di collegare i connettori ISO disponibili in commercio all'unità, controllare quanto segue:

- Assicurarsi che l'assegnazione del pin del connettore corrisponda all'unità KENWOOD.
- Prestare molta attenzione al cavo di alimentazione.
- Nel caso in cui il cavo della batteria e il cavo di accensione non corrispondano, cambiarli.
- Nel caso in cui la macchina non disponga di un cavo di accensione, utilizzare un'interfaccia disponibile in commercio.

Specifiche

■ Sezione Bluetooth

Frequenza

: 2,402 – 2,480 GHz

Potenza di uscita RF (E.I.R.P.)

: +9 dBm (MAX.), Power Class 1

■ Gen.

Tensione di esercizio

: batteria auto da 12 V CC

Impedenza altoparlante

: 4 – 8 Ω

Le specifiche sono soggette a modifica senza preavviso.

Antes de la utilización

Acerca de la Guía de inicio rápido

Esta Guía de inicio rápido describe las funciones básicas de esta unidad.

Para obtener información y detalles sobre las operaciones, consulte el MANUAL DE INSTRUCCIONES en el siguiente sitio web: <<https://www.kenwood.com/cs/ce/>>



El Manual de instrucciones está sujeto a cambios por modificaciones de las especificaciones, etc. Asegúrese de descargar la última edición del Manual de instrucciones a título de referencia.

Cómo leer este manual

- Las pantallas y paneles que se incluyen en este manual son ejemplos utilizados para ofrecer explicaciones de las distintas operaciones. Por este motivo, pueden diferir de las pantallas o paneles reales, y algunos patrones de visualización también pueden ser diferentes.
- **Idioma para las indicaciones:** En este manual, se utilizan indicaciones en inglés para las explicaciones. Puede seleccionar el idioma para las indicaciones desde el menú **SETUP**. Consulte el Manual de instrucciones.



Este símbolo en el producto significa que hay instrucciones importantes de funcionamiento y mantenimiento en este manual. Asegúrese de leer cuidadosamente las instrucciones de este manual.

Precauciones

▲ADVERTENCIAS

■ Para evitar lesiones o incendios, tome las precauciones siguientes:

- Para evitar un cortocircuito, nunca coloque ni deje objetos metálicos (como monedas o herramientas metálicas) dentro de la unidad.

- No mire fijamente la pantalla de la unidad mientras está conduciendo durante un periodo prolongado de tiempo.
- Si tiene problemas durante la instalación, consulte con su distribuidor KENWOOD.

■ Precauciones para el uso de esta unidad

- Cuando compre accesorios opcionales, pregunte a su distribuidor KENWOOD si dichos accesorios son compatibles con su modelo y en su región.
- Puede seleccionar el idioma de visualización de los menús, las etiquetas de archivos de audio, etc. Consulte el Manual de instrucciones.
- La función Radio Data System o Radio Broadcast Data System no funcionará en lugares donde no existan emisoras compatibles con este servicio.

■ Cómo proteger el monitor

- Para proteger el monitor de posibles daños, no lo utilice con un bolígrafo con punta de bola ni con ninguna herramienta similar de punta afilada.

■ Limpieza de la unidad

- Si la placa frontal de la unidad está manchada, límpiela con un paño suave y seco, como un paño de silicio. Si la placa frontal está muy manchada, límpiela con un paño humedecido con detergente neutro y, después, vuelva a limpiarla con un paño suave y seco.

NOTA

- Si aplica un limpiador en spray directamente sobre la unidad, puede dañar sus componentes mecánicos. Si limpia la placa frontal con un paño áspero o con líquido volátil, como disolvente o alcohol, puede rayar la superficie o borrar los caracteres impresos.

■ Cómo reiniciar su unidad

- Si la unidad o el equipo conectado no funcionan correctamente, reinicie la unidad. Pulse el botón <Reset>. La unidad vuelve a los ajustes de fábrica.



Botón Restablecer

Funciones básicas

Poner en marcha la unidad

- 1 Pulse el botón **HOME**.
 - La unidad se pone en marcha.

● Para apagar la unidad:

- 1 Mantenga pulsado el botón **HOME**.

NOTA

- La primera vez que se pone en marcha la unidad después de la instalación, debe realizarse la configuración inicial (**P.24**).

Funciones de los botones del panel frontal

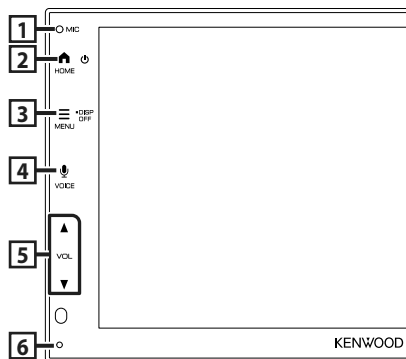

	Nombre • Función
1	Micrófono integrado <ul style="list-style-type: none"> • Hable a través del modo manos libres Bluetooth cuando haya conectado un teléfono Bluetooth.
2	HOME <ul style="list-style-type: none"> • Muestra la pantalla INICIO • Mantenga pulsado para apagar. • Si la unidad está apagada, la enciende.
3	MENU <ul style="list-style-type: none"> • Muestra la pantalla de menú emergente. • Mantenga pulsado para apagar la pantalla.
4	VOICE <ul style="list-style-type: none"> • Muestra la pantalla Reconocimiento de voz.

	Nombre • Función
5	▼, ▲ (VOL) <ul style="list-style-type: none"> • Ajusta el volumen. • Si continúa presionando ▲, el volumen aumentará hasta 15.
6	Restablecer <ul style="list-style-type: none"> • Si la unidad o el equipo conectado no funcionan correctamente, la unidad restablece la configuración inicial al pulsar este botón.

NOTA

- El ruido en el interior del vehículo durante una llamada puede afectar a la calidad de la llamada. Si la calidad de la llamada es deficiente, se recomienda ajustar el ventilador del acondicionador de aire al ajuste más bajo.

Descripciones de la pantalla INICIO

La mayoría de las funciones pueden ejecutarse desde la pantalla HOME (inicio).

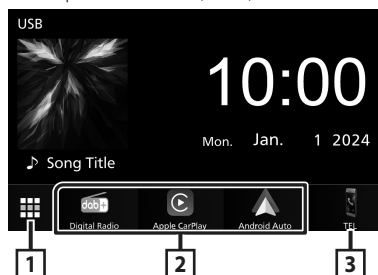

1	• Muestra la pantalla de selección de fuente. (P.24)
2	• Iconos de acceso directo a la fuente de reproducción (P.24)
3	• Muestra la pantalla Manos libres. (P.27) • Al conectar como Apple CarPlay o Android Auto™, funciona como un teléfono proporcionado en Apple CarPlay o Android Auto.

Selección de la fuente de reproducción

1 Toque en la pantalla INICIO.



- 1 • Regresa a la pantalla anterior.
- 2 • Cambia la fuente de reproducción.
- 3 • Muestra la pantalla Menú de configuración.

Desde la pantalla puede seleccionar las siguientes fuentes y funciones.

	• Cambia a la transmisión de Radio Digital. (P.26)
	• Cambia a la pantalla de Apple CarPlay desde el iPhone conectado.
	• Cambia a la pantalla de Android Auto desde el teléfono inteligente Android conectado.
	• Muestra la pantalla Manos libres. (P.27) Si no conecta Apple CarPlay, Android Auto ni un teléfono con Bluetooth y manos libres, se muestra el mensaje "Disconnected" en la pantalla del teléfono. Al conectar como Apple CarPlay o Android Auto, funciona como un teléfono proporcionado en Apple CarPlay o Android Auto.
	• Cambia a la pantalla USB Mirroring desde el iPhone o el teléfono inteligente Android conectado. Es necesario conectar un iPhone o un teléfono inteligente Android con la aplicación "MirrorAPP+™" instalada.
	• Cambia a la emisión de radio. (P.25)
	• Reproduce un reproductor de audio Bluetooth.
	• Reproduce archivos en un dispositivo USB.
	• Pone la unidad en espera.

Inicio

Configuración inicial

Realice esta configuración si es la primera vez que utiliza esta unidad.

1 Ajuste cada elemento del modo siguiente.



■ Language

Seleccione el idioma utilizado para la pantalla de control y los elementos de configuración. El idioma predeterminado es "British English(en)".

- ① Toque **Language**.
- ② Seleccione el idioma deseado.
- ③ Toque **Close**.

■ Clock

Ajusta la sincronización del reloj y lo ajusta. Para más información sobre el manejo, consulte **Ajustes del calendario/reloj (P.25)**.

■ Camera

Ajusta los parámetros de la cámara.

- ① Toque **Camera**.
- ② Ajuste cada uno de los elementos y toque .

Para más información sobre el manejo, consulte el manual de instrucciones.

■ DEMO

Configure el modo de demostración. La opción predeterminada es "ON".

- ① Toque **DEMO** y ajuste **ON** u **OFF**.

2 Toque Finish.

NOTA

- Estas opciones pueden ajustarse desde el menú SETUP.

Ajustes del calendario/reloj

1 Pulse el botón **MENU**.

➤ Aparece el menú emergente.

2 Toque .

➤ Aparece la pantalla SETUP Menu.

3 Toque **User Interface**.

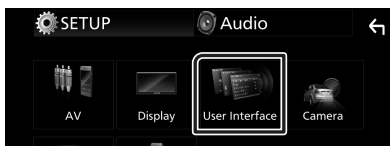

➤ Aparecerá la pantalla User Interface.

4 Ajuste cada elemento del modo siguiente.

Desplace la página para mostrar los elementos ocultos.

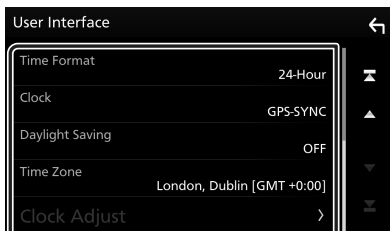

■ **Time Format**

Seleccione el formato de visualización de la hora.

12-Hour / 24-Hour (Predeterminado)

■ **Clock**

GPS-SYNC (predeterminado): Sincroniza la hora del reloj con GPS.

Manual: Ajuste el reloj manualmente.

■ **Daylight Saving**

(no se utiliza cuando el reloj se ajusta manualmente)

Active esta opción seleccionando la hora adicional para el horario de verano (si está disponible en su zona residencial).

OFF (predeterminado)/ **+1 hr./ +30 min.**

■ **Time Zone**

Seleccione la zona horaria.

■ **Clock Adjust**

Si selecciona **Manual** para Reloj, ajuste la fecha y la hora manualmente.

NOTA

- Por favor, configure la fecha y la hora. Si no se configuran, algunas funciones podrían no funcionar.

Funcionamiento básico de la radio

Toque el ícono **Radio**.



1 Modo de búsqueda



El modo de búsqueda cambia en el orden siguiente: **AUTO1**, **AUTO2**, **MANUAL**.

- **AUTO1**: Sintoniza automáticamente una emisora con buena recepción.
- **AUTO2**: Sintoniza las emisoras de la memoria una después de la otra.
- **MANUAL**: Cambia a la frecuencia siguiente manualmente.

2 Teclas de operación

- **◀▶**: Sintoniza una emisora. El método de cambio de frecuencia puede modificarse (consulte 1 en la tabla).

3 Lista de preselección

- Toque  dos veces en el lado derecho de la pantalla para visualizar la lista de presintonías. Toque  para cerrar la lista.
- Restaura la emisora memorizada.
- Si se toca durante 2 segundos, almacena en la memoria la emisora de recepción actual.

4 **FM AM**

Cambia la banda.

Funcionamiento básico de la Radio Digital

Toque el icono **Digital Radio**.

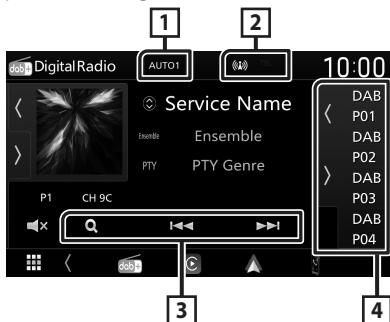

1 Modo de búsqueda

El modo de búsqueda cambia en el orden siguiente: **AUTO1**, **AUTO2**, **MANUAL**.

- **AUTO1**: Sintoniza automáticamente un conjunto con buena recepción.
- **AUTO2**: Sintoniza conjuntos de la memoria una después de la otra.
- **MANUAL**: Cambia al conjunto siguiente manualmente.

2 Visualización de indicador

Muestra la intensidad de la señal recibida.

3 Teclas de operación

- : Muestra la pantalla Lista de servicios. Para más detalles sobre las funciones de búsqueda, consulte el Manual de instrucciones.
- : Sintoniza un conjunto, un servicio y un componente. El cambio del modo de búsqueda puede modificarse. (consulte **1** en la tabla).

4 Lista de preselección

- Tocar / le permite cambiar el tamaño de la pantalla.
- Restaura el servicio memorizado.
- Si se toca durante 2 segundos, almacena en la memoria el servicio que se recibe actualmente.

Control de Bluetooth

Registre el dispositivo Bluetooth

Es necesario registrar el reproductor de audio o el teléfono móvil Bluetooth antes de utilizarlos en esta unidad con la función Bluetooth.

- 1 Active la función Bluetooth en su teléfono inteligente/teléfono móvil.
- 2 Busque la unidad ("DMX*****") en su teléfono inteligente/móvil.
- 3 Accione su smartphone/teléfono móvil en conformidad con los mensajes visualizados.

- Confirme la petición en el teléfono inteligente/móvil.

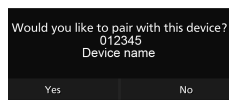

- 4 Toque **Yes**.

Conecte el dispositivo Bluetooth



- 1 Pulse el botón **MENU**.
 - > Aparece el menú emergente.
- 2 Toque .
 - > Aparece la pantalla SETUP Menu.
- 3 Toque **Connection**.
 - > Aparece la pantalla Conexión.
- 4 Toque **Device List** en la pantalla Conexión.

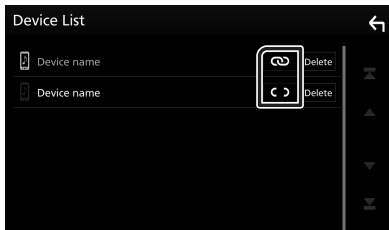

5 Toque el icono  del dispositivo al que desee conectarse.



NOTA

- Si  cambia a , significa que la unidad utilizará dicho dispositivo.

Para eliminar el dispositivo Bluetooth registrado

1 Toque .

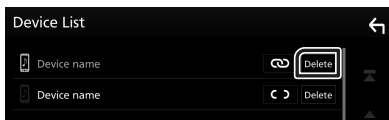

► Aparece el mensaje de confirmación.

2 Toque **Yes**.

Usar la unidad de manos libres

Puede usar la función de teléfono conectando un teléfono Bluetooth a esta unidad.

NOTA

- Mientras Apple CarPlay o Android Auto se conectan, no se puede usar la función de manos libres Bluetooth. Solo puede usar la función de manos libres Apple CarPlay o Android Auto.

Realice una llamada



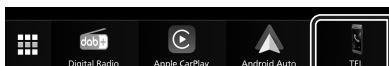



1 Toque .

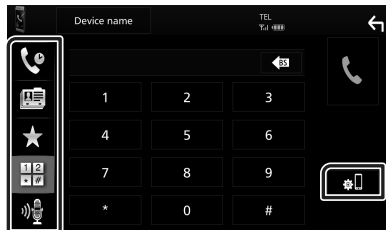

► Aparece la pantalla Hands Free.

2 Seleccione un método de marcación.



- : Llamar usando los registros de llamada
- : Llamar usando la agenda telefónica
- : Llamar usando el número preseleccionado
- : Llamar introduciendo un número telefónico
- : Reconocimiento de voz
- : Lista de dispositivos

Reciba una llamada

1 Toque  para contestar una llamada telefónica o toque  para rechazarla.

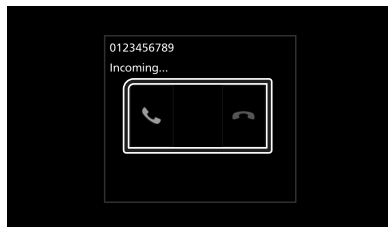

APLICACIONES

Operación de Apple CarPlay

Apple CarPlay es un modo inteligente y seguro de usar su iPhone en el coche. Apple CarPlay realiza lo que usted desee hacer con el iPhone mientras conduce y lo visualiza en la pantalla del producto. Podrá obtener direcciones, realizar llamadas, enviar y recibir mensajes y escuchar la música de su iPhone mientras conduce.

También podrá usar el control por voz de Siri para facilitar el uso del iPhone.

Para obtener más información sobre Apple CarPlay, visite

<https://www.apple.com/ios/carplay/>.

NOTA

- Si su iPhone no funciona de la forma deseada, intente reiniciarlo apagándolo y volviéndolo a encender.

Preparativos

1 Conecte su iPhone con el cable USB que coincida con el conector. (P.38)

2 Desbloquee su iPhone.

NOTA

- Dependiendo del conector del iPhone, utilice un cable Lightning-USB original de Apple o un cable USB-C® con certificación USB-IF al cable USB USB-A.
Si utiliza un cable no certificado, es posible que no funcione correctamente.

Botones de operación y aplicaciones disponibles en la pantalla de inicio de Apple CarPlay

Podrá usar las aplicaciones del iPhone conectado.

Los elementos visualizados y el idioma utilizado en la pantalla varían en función de los dispositivos conectados.

Para acceder al modo Apple CarPlay, toque el icono **Apple CarPlay** en la pantalla de selección de fuente. (P.24)



1 *

- Visualiza la pantalla de inicio de Apple CarPlay.
- Toque y mantenga para activar Siri.

2 Botones de la aplicación

Inicia la aplicación.

3 HOME

Salde de la pantalla Apple CarPlay y muestra la pantalla Inicio.

* El diseño del icono puede cambiar según la versión de iOS.

Para salir de la pantalla Apple CarPlay

1 Pulse el botón **HOME**.

Cambie a la pantalla Apple CarPlay mientras escucha otra fuente

1 Pulse el botón **HOME**.

- Aparece la pantalla HOME (inicio).

2 Toque **Apple CarPlay**.

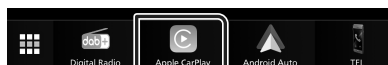

NOTA

- Si el sonido se emite usando Apple CarPlay, cuando se muestra la pantalla de Apple CarPlay, la fuente cambia a Apple CarPlay.

Operación de Android Auto™

Android Auto le permite usar las funciones de su teléfono inteligente Android de forma cómoda para la conducción. Podrá acceder fácilmente a la guía de ruta, realizar llamadas, escuchar música y acceder a funciones útiles del teléfono inteligente Android mientras conduce.

Para obtener más información sobre Android Auto, visite

<https://www.android.com/autof> y

<https://support.google.com/androidauto>.

NOTA

- Si su teléfono inteligente Android no funciona de la forma deseada, intente reiniciarlo apagándolo y volviéndolo a encender.

Preparativos

1 Conecte un teléfono inteligente Android mediante el terminal USB. (P.38)

Para usar la función de manos libres, conecte el teléfono inteligente Android mediante Bluetooth.

2 Desbloquee su teléfono inteligente Android.

Botones de operación y aplicaciones disponibles en la pantalla Android Auto

Podrá realizar las operaciones de las aplicaciones del teléfono inteligente Android conectado.

Los elementos visualizados en la pantalla varían en función del teléfono inteligente Android conectado.

Para acceder al modo Android Auto, toque el icono **Android Auto** en la pantalla de selección de fuente. (P.24)

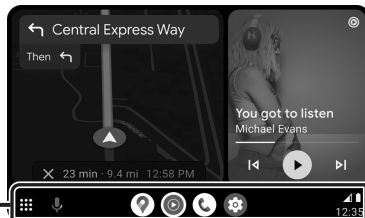

1 Botones de la aplicación/información

Comienza la aplicación o visualiza información.

Para salir de la pantalla Android Auto

1 Pulse el botón HOME.

Cambio a la pantalla Android Auto mientras escucha otra fuente

1 Pulse el botón HOME.

➤ Aparece la pantalla HOME (inicio).

2 Toque **Android Auto**.

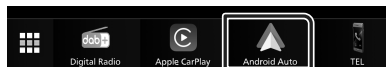

NOTA

- Si el sonido se emite usando Android Auto, cuando se muestra la pantalla de Android Auto, la fuente cambia a Android Auto.

Funcionamiento de USB Mirroring para iPhone

Puede visualizar y controlar la aplicación en la unidad mientras su iPhone está conectado al terminal USB.

Para utilizar USB mirroring, siga las instrucciones de su iPhone.

NOTA

- Cuando utilice USB Mirroring, estacione en un lugar seguro. Mientras conduce, la pantalla del iPhone no aparecerá en la pantalla de esta unidad.
- Es posible que algunos contenidos y aplicaciones no se visualicen o no emitan sonido por motivos de derechos de autor.
- Si su iPhone no funciona de la forma deseada, intente reiniciarlo apagándolo y volviéndolo a encender.

Preparativos

1 Descargue la aplicación Mirroring desde App Store.

Instale la versión más reciente de la aplicación Mirroring "MirrorAPP+" en su iPhone.

NOTA

- Vaya a la página web de MirrorAPP+ en la App Store para confirmar la compatibilidad.
- Esta aplicación no la proporciona JVCKENWOOD. JVCKENWOOD no se hace responsable de ningún daño incurrido por el cliente en conexión con el uso de la aplicación, excepto en los casos en los que dichos daños sean causados por una conducta dolosa o negligencia grave de JVCKENWOOD.

Conexión de un iPhone

1 Empareje su iPhone con la unidad a través de Bluetooth.

Consulte **Registre el dispositivo Bluetooth (P.26)** y **Conecte el dispositivo Bluetooth (P.26)**.

2 Conecte un iPhone a través del terminal USB.

3 Inicie Mirroring App en su iPhone.

Toque **Screen Mirror** para iniciar la aplicación Mirroring.

Toque **Start Broadcast** para comenzar a capturar la pantalla de su iPhone.

Espere de 15 a 30 segundos hasta que finalice la calibración de la pantalla. (Solo la primera vez)

Toque **Close** para cerrar el mensaje.

Puede visualizar la misma pantalla del iPhone en el monitor de la unidad.

4 Comience a disfrutar de Mirroring.

NOTA

- Cuando aparezca un anuncio, toque **Close** para cerrarlo.
- Cuando bloquee la orientación de la pantalla del iPhone, desbloquéela.

Operación de Mirroring

1 Opere su iPhone para activar la aplicación Mirroring y, a continuación, conéctelo a esta unidad.

2 Pulse el botón HOME.

3 Toque .

4 Toque **USB Mirroring**.

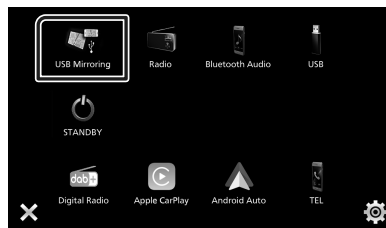

Funcionamiento de USB Mirroring para teléfono inteligente Android

Puede visualizar y controlar la aplicación en la unidad mientras su teléfono inteligente Android está conectado al terminal USB.

Para utilizar USB mirroring, siga las instrucciones de su teléfono inteligente Android.

NOTA

- Cuando utilice USB Mirroring, estacione en un lugar seguro. Mientras conduce, la pantalla del teléfono inteligente Android no aparecerá en la pantalla de esta unidad.
- Es posible que algunos contenidos y aplicaciones no se visualicen o no emitan sonido por motivos de derechos de autor.
- Si su teléfono inteligente Android no funciona de la forma deseada, intente reiniciarlo apagándolo y volviéndolo a encender.

Preparativos

1 Descargue la aplicación Mirroring desde Google Play.

Instale la versión más reciente de la aplicación Mirroring "MirrorAPP+" en su teléfono inteligente Android.

NOTA

- Vaya a la página web de MirrorAPP+ en Google Play para confirmar la compatibilidad.
- Esta aplicación no la proporciona JVCKENWOOD. JVCKENWOOD no se hace responsable de ningún daño incurrido por el cliente en conexión con el uso de la aplicación, excepto en los casos en los que dichos daños sean causados por una conducta dolosa o negligencia grave de JVCKENWOOD.

Conexión de un teléfono inteligente Android

1 Empareje su teléfono inteligente Android con la unidad a través de Bluetooth.

Consulte **Registre el dispositivo Bluetooth (P.26)** y **Conecte el dispositivo Bluetooth (P.26)**.

2 Conecte un teléfono inteligente Android mediante el terminal USB.

3 Inicie la aplicación Mirroring en su teléfono inteligente Android.

Toque **OK** para iniciar la aplicación Mirroring.

Toque **Start now** para comenzar a capturar la pantalla de su Android.

4 Comience a disfrutar de Mirroring.

NOTA

- Cuando aparezca un anuncio, toque **Close** para cerrarlo.

Operación de Mirroring

1 Opere su teléfono inteligente Android para activar la aplicación Mirroring y, a continuación, conéctelo a esta unidad.

2 Pulse el botón **HOME**.

3 Toque .

4 Toque **USB Mirroring**.

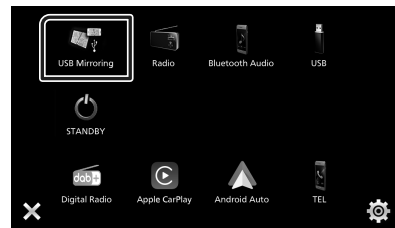

- Cuando finalice el anuncio de la aplicación, puede visualizar la misma pantalla del teléfono inteligente Android en el monitor de la unidad.

Conexión/ Instalación

Esta sección es para el instalador profesional. Por razones de seguridad, deje el cableado y el montaje a profesionales. Consulte al distribuidor de audio del automóvil.

Antes de la instalación

Antes de la instalación de esta unidad, tenga en cuenta las precauciones siguientes.

▲ ADVERTENCIAS

- Si conecta el cable de encendido (rojo) y el cable de la batería (amarillo) al chasis del automóvil (tierra), podría producir un cortocircuito y esto, a su vez, un incendio. Conecte siempre esos cables a la fuente de alimentación que pasa por la caja de fusibles.
- No corte el fusible del cable de ignición (rojo) y el cable de la batería (amarillo). El suministro de energía debe conectarse a los cables por medio del fusible.
- Al conectar los cables, asegúrese de enrollar cinta aislante alrededor de los cables en la zona en donde entran en contacto con partes metálicas para proteger el aislamiento. De lo contrario, podría producirse un incendio o una descarga eléctrica.

▲ PRECAUCIÓN

- Instale esta unidad en la consola de su vehículo. No toque la parte metálica de esta unidad durante e inmediatamente después del uso de la unidad. Las partes metálicas, tales como el disipador de calor o la carcasa, pueden estar muy calientes.
- Para evitar lesiones causadas por bordes afilados, etc., no exponga la piel de los brazos y la de las manos mientras instala esta unidad.
- Tenga cuidado de no pellizcar los mazos durante la instalación.

NOTA

- La instalación y el cableado de este producto requieren habilidad y experiencia. Para mayor seguridad, deje el trabajo de montaje y cableado en manos de profesionales.
- Asegúrese de utilizar para la unidad una fuente de alimentación de 12 V CC con conexión a tierra negativa.





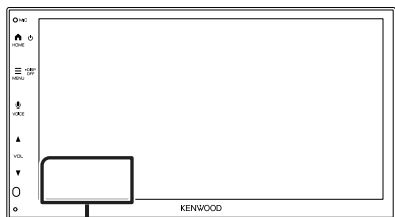

- No instale la unidad en un sitio expuesto a la luz directa del sol, o excesivamente húmedo o caluroso. Evita también los lugares con demasiado polvo o con posibilidad de salpicaduras de agua.
- Si no se conecta la alimentación ("Hay un error en el cableado del altavoz. Please check the connections." (Hay un error en el cableado del altavoz. Por favor, compruebe las conexiones)), puede que el cable del altavoz haya sufrido un cortocircuito o que haya tocado el chasis del vehículo y se haya activado la función de protección. Por lo tanto, el cable del altavoz debe ser revisado.
- Si el encendido de su automóvil no está provisto de la posición ACC, conecte los cables de encendido a una fuente de alimentación que pueda conectarse y desconectarse con la llave de encendido. Si conecta el cable de encendido a una fuente de alimentación con un suministro de voltaje constante, como con los cables de la batería, la batería puede agotarse.
- Si la consola tiene una tapa, asegúrese de instalar la unidad de forma que el panel frontal no golpee la tapa al abrirse o cerrarse.
- Si se funden los fusibles, asegúrese primero de que los cables no están en contacto pues pueden ocasionar un cortocircuito, luego reemplace el fusible dañado por uno nuevo que tenga la misma potencia de servicio.
- Aísle los cables no conectados con una cinta de vinilo u otro material similar. Para evitar cortocircuitos, no retire las tapas de los extremos de los cables o terminales no conectados.
- Conecte los cables de los altavoces a cada uno de los terminales correspondientes. La unidad se puede dañar o no funcionar si comparte los cables \ominus o los conecta a tierra a cualquier parte metálica del vehículo.
- Si se han conectado solamente dos altavoces al sistema, enchufe los conectores a ambos terminales de salida delanteros o a ambos terminales de salida traseros (es decir, no mezcle terminales delanteros y traseros). Por ejemplo, si conecta el conector \oplus del altavoz izquierdo a un terminal de salida delantero, no conecte el conector \ominus a un terminal de salida posterior.
- Después de instalar la unidad, compruebe que las luces de freno, las luces intermitentes, el limpiaparabrisas, etc., funcionan satisfactoriamente.

- No presione con fuerza la superficie del panel al instalar la unidad en el vehículo. De lo contrario, pueden producirse marcas, daños o fallos.
- La recepción podría ser baja si existen objetos metálicos cerca de la antena Bluetooth.

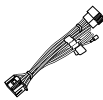
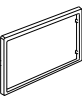
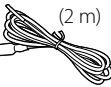

Unidad de antena Bluetooth

■ Accesorios suministrados para la instalación

①  x1	②  x1
③  (2 m) x1	④  x1
⑤  x2	⑥  (3 m) x1
⑦  x1	⑧  x1

■ Procedimiento de instalación

- 1) Para evitar cortocircuitos, retire la llave del encendido y desconecte el terminal \ominus de la batería.
- 2) Realice de forma adecuada las conexiones de los cables de entrada y salida para cada unidad.
- 3) Conecte el cable al mazo de conductores.
- 4) Tome el conector B en el mazo de cables y conéctelo al conector de altavoz de su vehículo.
- 5) Tome el conector A en el mazo de cables y conéctelo al conector de alimentación externa de su vehículo.

- 6) Conecte el mazo de cables a la unidad.
- 7) Instale la unidad en el automóvil.
- 8) Conecte nuevamente el terminal \ominus de la batería.
- 9) Pulse el botón Restablecer.

Instalación de la unidad

■ Manguito de montaje

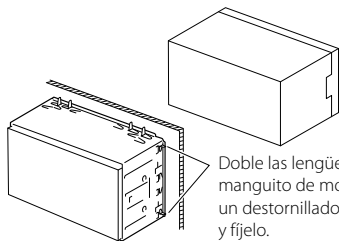

Doble las lengüetas del manguito de montaje con un destornillador o similar y fíjelo.

NOTA

- Asegúrese de que la unidad esté firmemente instalada en su lugar. Si la unidad está en una posición inestable, es posible que no funcione correctamente (por ejemplo, el sonido puede interrumpirse).

■ Marco

- 1) Conecte el accesorio ② a la unidad.

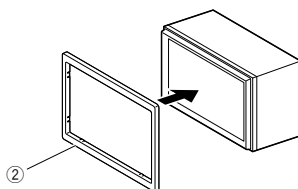

Instalación de 1DIN (sin manguito de montaje)

Puede instalar la unidad en un espacio de tamaño 1DIN quitando los soportes derecho, izquierdo y trasero.

- 1) Retire los cuatro tornillos negros del soporte trasero y, a continuación, retire los dos tornillos negros de cada uno de los soportes izquierdo y derecho.

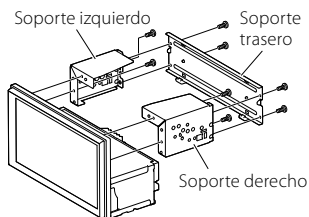

- 2) Alinee los orificios de la unidad (en ambos lados) con el soporte de montaje del vehículo y fije la unidad con tornillos (se venden por separado).

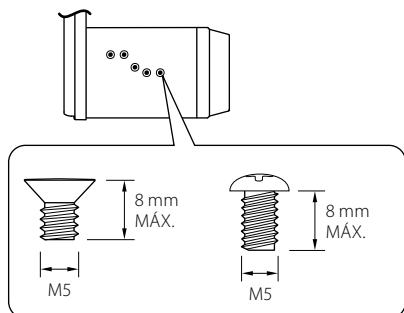

PRECAUCIÓN

Utilice únicamente los tornillos especificados. El uso de tornillos incorrectos puede dañar la unidad.

Antena GPS

La antena GPS está instalada dentro del vehículo. Debe instalarse lo más horizontalmente posible para permitir una fácil recepción de las señales de satélite GPS.

Para montar la antena GPS en el interior del vehículo:

- 1) Limpie el salpicadero o cualquier otra superficie de montaje.
- 2) Extraiga el separador de la placa metálica (accesorio ⑧).
- 3) Presione con fuerza la placa metálica (accesorio ⑧) sobre el salpicadero o cualquier otra superficie de montaje. Si fuera necesario, puede doblar la placa metálica (accesorio ⑧) para adaptarla a una superficie curva.
- 4) Despegue el papel protector de la cinta adhesiva de doble cara (accesorio ⑦) y utilícelo para fijar la antena GPS (accesorio ⑥) y la placa metálica (accesorio ⑧).

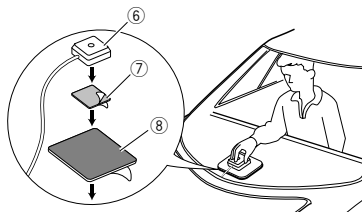

NOTA

- Utilice la antena de GPS suministrada. Usar una antena de GPS distinta de la suministrada podría causar una disminución en la precisión de posicionamiento.
- Dependiendo del vehículo, la recepción de la señal GPS podría no ser posible con una instalación en el interior.
- Por favor, instale esta antena GPS en una zona alejada de cualquier otra antena que se use con radios BC o televisiones por satélite.
- La antena GPS debería instalarse en una posición separada al menos 12 pulgadas (30 cm) del teléfono inteligente/teléfono móvil u otras antenas transmisoras. Las señales del satélite GPS podrían interferir con estos tipos de comunicación.
- Pintar la antena GPS con pintura (metálica) podría causar una disminución en su rendimiento.

Desmontaje de la placa embellecedora

- 1) Inserte la llave de extracción (accesorio ④) entre la placa embellecedora y la unidad principal entre las garras.

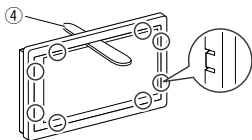

- 2) Tire de la placa hacia usted.

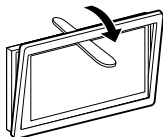

Retirada de la unidad

- 1) Retire el marco según las indicaciones del paso 1 en "**Desmontaje de la placa embellecedora**"
- 2) Inserte la llave de extracción (accesorio ⑤) profundamente en el hueco entre las ranuras, tal como se muestra. (El saliente en la punta de la tecla de extracción debe mirar hacia la unidad).

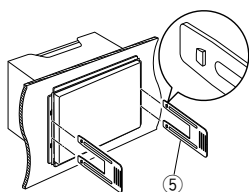

- 3) Con la llave de extracción introducida asegurada, inserte la otra llave de extracción en la ranura.

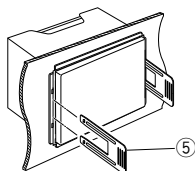

- 4) Saque la unidad hasta la mitad.

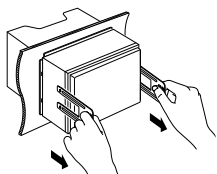

NOTA

- Tenga cuidado de no hacerse daño con los pasadores de bloqueo de la llave de extracción.

- 5) Termine de sacar la unidad con las manos, prestando atención para no dejarla caer.

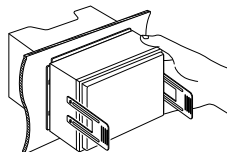

Conectar los cables a los terminales

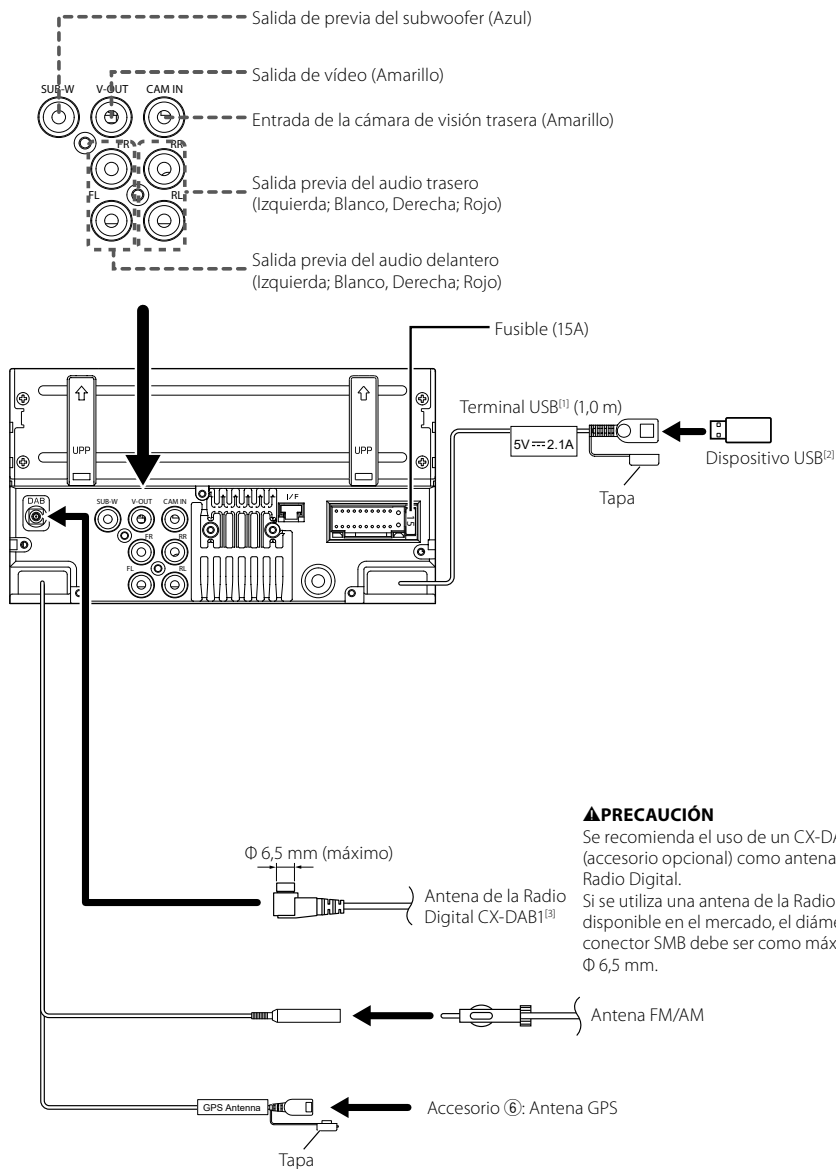

⚠PRECAUCIÓN

Se recomienda el uso de un CX-DAB1 (accesorio opcional) como antena de la Radio Digital. Si se utiliza una antena de la Radio Digital disponible en el mercado, el diámetro del conector SMB debe ser como máximo de Φ 6,5 mm.

^[1] Corriente de alimentación eléctrica máxima USB: CC 5 V \equiv 2,1 A

^[2] Vendida por separado

^[3] Accesorio opcional

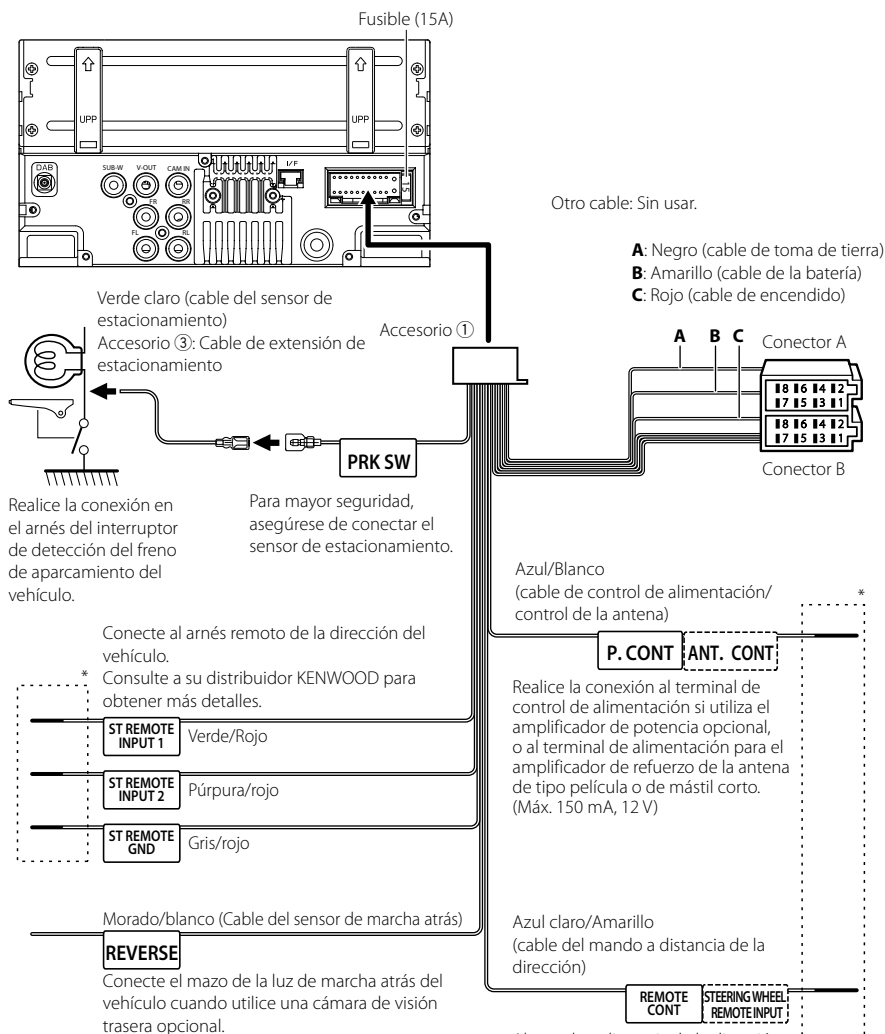

* No retire el cable del tubo termorretráctil a menos que esté haciendo una conexión.

Conexión de un iPhone/Android

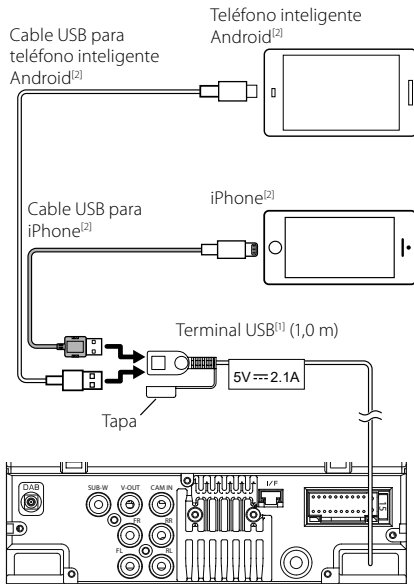

^[1] Corriente de alimentación máxima USB :
CC 5 V \approx 2,1 A

^[2] Vendita por separado

Guía de funciones del conector ISO

Patilla	Color y función	
A-4	Amarillo	Batería
A-5	Azul	Antena de radio ^[1]
A-6	Naranja/blanco	Iluminación
A-7	Rojo	Encendido (ACC)
A-8	Negro	Conexión a tierra (masa)
B-1/ B-2	Púrpura (+) / Púrpura/Negro (-)	Trasero derecho
B-3/ B-4	Gris (+) / Gris/Negro (-)	Delantero derecho
B-5/ B-6	Blanco (+) / Blanco/Negro (-)	Delantero izquierdo
B-7/ B-8	Verde (+)/ verde/negro (-)	Trasero izquierdo

^[1] Máx. 150 mA, 12 V

- Impedancia del altavoz: 4-8 Ω

PRECAUCIÓN

Antes conectar los conectores ISO disponibles comercialmente a la unidad, compruebe la siguiente condición:

- Asegúrese que la asignación de clavijas del conector coincide con la unidad KENWOOD.
- Tome precauciones extra con el cable de alimentación.
- In caso de que el cable de la batería y el cable de encendido no correspondan, entonces cámbielos según corresponda.
- En caso de que el coche no tenga un cable de encendido, use una interfaz disponible comercialmente.

Especificaciones

■ Sección de Bluetooth

Frecuencia

: 2,402 – 2,480 GHz

Potencia de salida de RF (EIRP)

: +9 dBm (MÁX.), potencia de clase 1

■ General

Voltaje de funcionamiento

: Batería de coche de 12 V CC

Impedancia del altavoz

: 4 – 8 Ω

Las especificaciones se encuentran sujetas a cambios sin previo aviso.

Antes de Utilizar

Acerca do Guia de Iniciação Rápida

Este Guia de Iniciação Rápida descreve as funções básicas desta unidade.

Para operações e informações detalhadas, consulte o MANUAL DE INSTRUÇÕES no seguinte site:
<<https://www.kenwood.com/cs/ce/>>

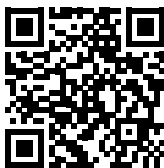

O Manual de Instruções está sujeito a alterações devidas a modificação de especificações e outras. Assegure-se de que obtém a versão mais recente do Manual de Instruções para consulta.

Como ler este manual

- Os ecrãs e painéis mostrados neste manual são exemplos utilizados para dar explicações claras sobre as operações. Por esta razão, poderão ser diferentes dos ecrãs reais e dos painéis utilizados, ou alguns dos padrões das visualizações poderão ser diferentes.
- Idioma das indicações:** As indicações em inglês são utilizadas para o propósito de explicação. Pode seleccionar o idioma de indicação a partir do menu **SETUP**. Consulte o Manual de Instruções.



Este símbolo no produto significa que existem importantes instruções de funcionamento e manutenção neste manual.

Certifique-se de que lê atentamente as instruções neste manual.

Precauções

▲ AVISOS

■ Para evitar lesões ou um incêndio, tome as seguintes precauções:

- Para evitar um curto-circuito, nunca coloque ou deixe objetos metálicos (como moedas ou ferramentas) dentro da unidade.

- Não veja nem fixe os olhos no visor da unidade quando está a conduzir por longos períodos.
- Se aparecerem problemas durante a instalação, consulte o seu concessionário KENWOOD.

■ Precauções de utilização desta unidade

- Quando comprar acessórios opcionais, confirme junto do representante KENWOOD que eles funcionam com o seu modelo e na sua zona.
- Pode seleccionar o idioma para a apresentação de menus, de etiquetas de ficheiros áudio, etc. Consulte o Manual de Instruções.
- A função Radio Data System (Sistema dados rádio) ou Radio Broadcast não funciona onde o serviço não é suportado por nenhuma estação de difusão.

■ Proteger o monitor

- Para proteger o monitor de danos, não opere o monitor utilizando uma esferográfica ou um objeto semelhante com ponta afiada.

■ Limpar a unidade

- Se a placa frontal da unidade estiver manchada, limpe-a com um pano macio e seco como um pano com silício. Se a placa frontal estiver muito manchada, limpe a mancha com um pano humedecido com detergente neutro e, de seguida, limpe-o com um pano seco.

NOTA

- Aplicar um spray de limpeza diretamente na unidade pode afetar as partes mecânicas. Limpar o painel frontal com um pano que não seja macio ou usando um líquido volátil, como diluente ou álcool, pode riscar a superfície ou apagar caracteres.

■ Como Reiniciar a Unidade

- Se a unidade ou a unidade ligada não funcionar corretamente, reinicialize-a. Pressione o botão <Reset>. A unidade volta à definição de fábrica.

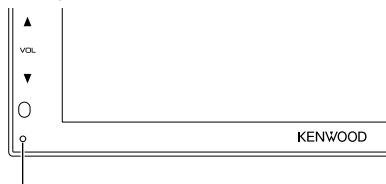

Botão de reposição

Operações Básicas

Ligar a unidade

- 1 Pressione o botão **HOME**.
➤ A unidade está ligada.

● Desligar a unidade:

- 1 Pressionar e segurar o botão **HOME**.

NOTA

- Se está a ligar a unidade pela primeira vez após a instalação, é necessário efetuar a configuração inicial (P.42).

Funções dos botões no painel frontal

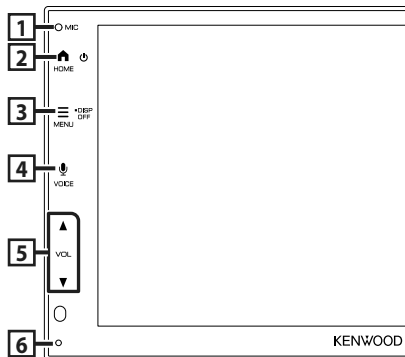

	Nome • Ação
1	Microfone incorporado • Fale através do modo mãos livres Bluetooth quando estiver ligado um telefone Bluetooth.
2	HOME • Apresenta o ecrã HOME • Pressione e segure para desligar a alimentação. • Quando a alimentação está desligada, liga a alimentação.
3	MENU • Apresenta o ecrã do menu popup. • Pressione e segure para desligar o ecrã.
4	VOICE • Exibe o ecrã de Reconhecimento de Voz.

	Nome • Ação
5	▼, ▲ (VOL) • Ajusta o volume. O volume subirá até 15 quando premir ▲ continuamente.
6	Repor • Se a unidade ou a unidade conectada não funcionar corretamente, esta repõe as definições iniciais quando este botão é pressionado.

NOTA

- O ruído no interior do veículo durante uma chamada pode afetar a qualidade da chamada. Se a qualidade da chamada for fraca, recomendamos que defina o ventilador do aparelho de ar condicionado para a definição mais baixa.

Descrições do ecrã HOME

A maioria das funções pode ser realizada no ecrã HOME (Casa).

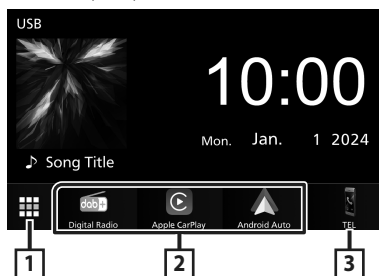

1	• Apresenta o ecrã de seleção de fonte. (P.42)
2	• Ícones de atalho de fonte de reprodução (P.42)
3	• Mostra o ecrã Mãos livres. (P.45) • Ao conectar como Apple CarPlay ou Android Auto™, funciona como um telefone fornecido no Apple CarPlay ou Android Auto.

Selecione a fonte de reprodução

1 Toque em  no ecrã HOME.



1 • Volta para o ecrã original.

2 • Muda a fonte de reprodução.

3 • Apresenta o ecrã do menu de CONFIGURAÇÃO.

A partir do ecrã, pode seleccionar as seguintes fontes e funções.

	• Muda para a transmissão de Rádio digital. (P.44)
	• Muda para o ecrã Apple CarPlay do iPhone conectado.
	• Muda para o ecrã Android Auto do smartphone Android conectado.
	• Mostra o ecrã Mãos livres. (P.45) Quando nem o Apple CarPlay, nem o Android Auto, nem um telefone Mãos-livres Bluetooth estiverem conectados, exibe a mensagem "Disconnected" no ecrã TEL. Ao conectar como Apple CarPlay ou Android Auto, funciona como um telefone fornecido no Apple CarPlay ou Android Auto.
	• Muda para o ecrã de Espelhamento USB do iPhone ou smartphone Android conectado. É necessário ligar um iPhone ou smartphone Android com a aplicação "MirrorAPP+™" instalada.
	• Muda para a Transmissão de rádio. (P.43)
	• Reproduz um leitor de áudio Bluetooth.
	• Efetua a reprodução de ficheiros num dispositivo USB.
	• Coloca o aparelho em espera.

Primeiros Passos

Configuração inicial

Execute esta configuração quando utilizar a unidade pela primeira vez.

1 Defina cada item da seguinte forma.



■ Language

Selecione o idioma utilizado para o ecrã de controlo e os itens de definição. A predefinição é "British English(en)".

- 1 Toque em **Language**.
- 2 Selecione o idioma pretendido.
- 3 Toque em **Close**.

■ Clock

Define a sincronização do relógio e acerta-o. Para mais detalhes sobre esta operação, consulte a secção **Definições do calendário/relógio (P.43)**.

■ Camera

Defina os parâmetros da câmara.

- 1 Toque em **Camera**.
- 2 Defina cada item e toque em .

Para operação detalhada, consulte o Manual de Instruções.

■ DEMO

Defina o modo de demonstração. A predefinição é "ON".

- 1 Toque em **DEMO** e defina **ON** ou **OFF**.

2 Toque em **Finish**.

NOTA

- Estas definições podem ser configuradas no menu CONFIGURAÇÃO.

Definições do calendário/relógio

1 Prima o botão **MENU**.

➤ O menu pop-up aparece.

2 Toque em .

➤ É apresentado o ecrã de menu SETUP (Conf).

3 Toque em **User Interface**.



➤ É apresentado o ecrã User Interface (Interface de utilizador).

4 Defina cada item da seguinte forma.

Percorra a página para visualizar itens escondidos.



■ **Time Format**

Selecione o formato de apresentação da hora.

12-Hour / 24-Hour (predefinição)

■ **Clock**

GPS-SYNC (padrão): Sincroniza a hora do relógio com o GPS.

Manual: Acerte o relógio manualmente.

■ **Daylight Saving**

(Não utilizado quando o relógio é acertado manualmente)

Ative esta opção selecionando a hora adicional para a hora de verão (se disponível na sua área residencial).

OFF (predefinição)/ **+1 hr. / +30 min.**

■ **Time Zone**

Selecione o fuso horário.

■ **Clock Adjust**

Se selecionar **Manual** para Relógio, ajuste a data e hora manualmente.

NOTA

- Por favor, defina a data e a hora. Se não estiverem definidas, algumas funções podem não funcionar.

Operação básica do rádio

Toque no ícone **Radio**.





1 Modo de busca

O modo de busca comuta pela seguinte ordem;



AUTO1, **AUTO2**, **MANUAL**.

- **AUTO1**: Sintoniza automaticamente uma estação com boa receção.
- **AUTO2**: Sintoniza as estações memorizadas uma após outra.
- **MANUAL**: Comuta manualmente para a frequência seguinte.

2 Teclas de operação

-  : Sintoniza a estação. O método de alteração de frequência pode ser modificado (consulte 1 na tabela).

3 Lista predefinida

- Toque em  duas vezes no lado direito do ecrã para exibir a Lista predefinida. Toque em  para fechar a lista.
- Chama a estação memorizada.
- Se tocar na tecla durante 2 segundos, guarda na memória a estação atual a ser recebida no momento.

4 FM AM

Comuta a banda.

Operação Básica do Rádio Digital

Toque no ícone **Digital Radio**.

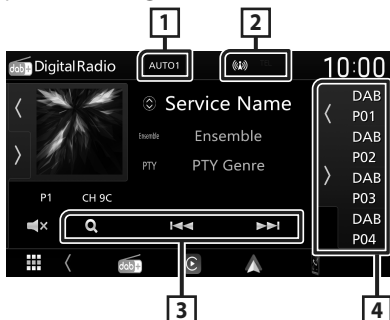

1 Modo de busca

O modo de busca comuta pela seguinte ordem; **AUTO1, AUTO2, MANUAL**.

- **AUTO1** : Sintoniza automaticamente um conjunto com boa receção.
- **AUTO2** : Sintoniza os conjuntos memorizados um após outro.
- **MANUAL** : Comuta manualmente para o conjunto seguinte.

2 Exibição de indicador

Exibe a força do sinal recebido.

3 Teclas de operação

- **Q** : Apresenta o ecrã de Lista de Serviço. Para mais detalhes sobre a operação de procura, consulte o Manual de Instruções.
- **◀▶** : Sintoniza numa etiqueta em conjunto, serviço e componente. O modo de alteração de pesquisa pode ser modificado. (consulte **1** na tabela).

4 Lista predefinida

- Tocar em **◀/▶** permite alterar o tamanho do ecrã.
- Chama o serviço memorizado.
- Se tocar na tecla durante 2 segundos, guarda na memória o serviço atual.

Controlo do Bluetooth

Registrar o dispositivo Bluetooth

É necessário registar o leitor de áudio Bluetooth ou o telemóvel nesta unidade, antes de utilizar a função Bluetooth.

- 1 Ligue a função Bluetooth no seu smartphone/telemóvel.
- 2 Procure o aparelho ("DMX*****") a partir do seu smartphone/telemóvel.
- 3 Opere o seu smartphone/telefone de acordo com as mensagens exibidas.
 - Confirme o pedido no smartphone/telemóvel.

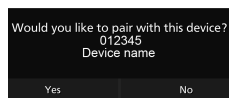

- 4 Toque em **Yes**.

Conecte o dispositivo Bluetooth

- 1 Prima o botão **MENU**.
 - O menu pop-up aparece.
- 2 Toque em **⚙**.
 - É apresentado o ecrã de menu SETUP (Conf).
- 3 Toque em **Connection**.
 - Aparece o ecrã Conexão.
- 4 Toque em **Device List** no ecrã Conexão.



5 Toque em que deseja conectar.

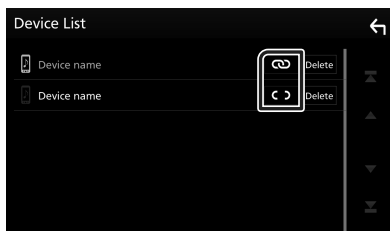

NOTA

- Se  rodar para , significa que a unidade usará esse dispositivo.

Para eliminar o dispositivo Bluetooth registado

1 Toque em .

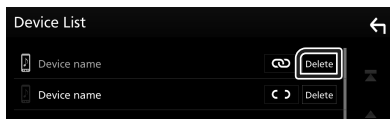

- Aparece uma mensagem de confirmação.

2 Toque em **Yes**.

Utilizar a unidade Mãos-livres

Pode usar a função de telefone ligando o telefone com Bluetooth a esta unidade.

NOTA

- Enquanto o Apple CarPlay ou o Android Auto estiver a ser conectado, a função de Mãos Livres Bluetooth não pode ser usada. Apenas pode ser utilizada a função de Mãos Livres do Apple CarPlay ou do Android Auto.

■ Faça uma chamada



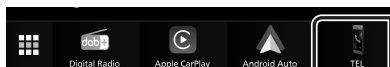



1 Toque em .

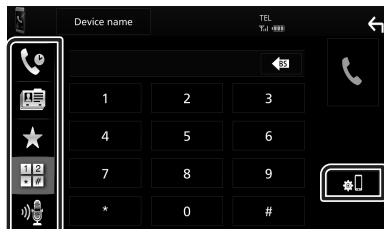

- É apresentado o ecrã Hands Free (Mãos-livres).

2 Selecione um método de marcação.



- : Ligar utilizando registos de chamadas
- : Ligar utilizando a lista telefónica
- : Ligar utilizando o número predefinido
- : Ligar introduzindo um número de telefone
- : Reconhecimento de voz
- : Lista de dispositivos

■ Receber uma chamada

1 Toque em para atender uma chamada ou em para a rejeitar.

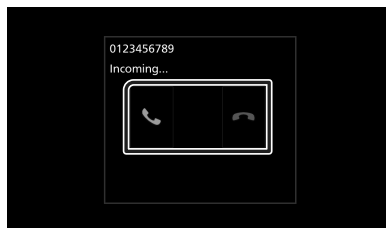

APLICAÇÕES

Operação Apple CarPlay

Apple CarPlay é uma forma mais inteligente e segura de usar o seu iPhone no carro. O Apple CarPlay pega nas coisas que quer fazer com o iPhone enquanto conduz e exibe-as no ecrã do produto. Pode obter direções, fazer chamadas, enviar e receber mensagens e ouvir música no iPhone enquanto conduz. Pode também usar o controlo da voz da Siri para tornar mais fácil operar o iPhone.

Para detalhes sobre o Apple CarPlay, visite <https://www.apple.com/ios/carplay/>.

NOTA

- Se o seu iPhone não estiver a funcionar da forma que pretende, tente reiniciá-lo desligando-o e ligando-o novamente.

Preparativos

1 Ligue o seu iPhone ao cabo USB que corresponde ao conector. (P.56)

2 Desbloqueie o seu iPhone.

NOTA

- Dependendo do conector do iPhone, use um cabo USB Apple Lightning-USB genuíno ou um cabo USB USB-C® a USB-A certificado. Se utilizar um cabo não certificado, este pode não funcionar corretamente.

Botões de operação e aplicações disponíveis no ecrã inicial do Apple CarPlay

Pode usar as Aplicações do iPhone conectadas. Os itens exibidos e o idioma utilizado no ecrã diferem entre dispositivos conectados.

Para entrar no modo Apple CarPlay, toque no ícone **Apple CarPlay** no ecrã de seleção de fonte. (P.42)

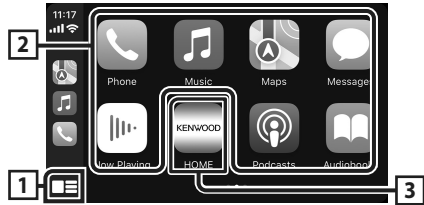

1 *

- Exibe o ecrã inicial do Apple CarPlay.
- Toque e segure para ativar a Siri.

2 Botões da aplicação

Inicia a aplicação.

3 HOME

Sai do ecrã Apple CarPlay e exibe o ecrã Inicial.

* O desenho do ícone pode mudar dependendo da versão do iOS.

Para sair do ecrã Apple CarPlay

1 Pressione o botão HOME.

Botão de operação e aplicações disponíveis no ecrã de seleção de fonte

1 Pressione o botão HOME.

- Aparece o ecrã HOME (inicial).

2 Toque em Apple CarPlay.

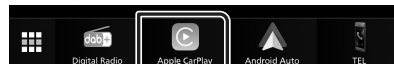

NOTA

- Se o som sair utilizando o Apple CarPlay quando o ecrã do Apple CarPlay é exibido, a fonte é alterada para Apple CarPlay.

Operação Android Auto™

O Android Auto permite-lhe usar funções do seu smartphone Android convenientes para a condução. Pode aceder facilmente a orientação de rota, fazer chamadas, ouvir música e aceder a funções convenientes no smartphone Android enquanto conduz.

Para detalhes sobre o Apple CarPlay, visite <https://www.android.com/auto/> e <https://support.google.com/androidauto>.

NOTA

- Se o seu smartphone Android não estiver a funcionar da forma que pretende, tente reiniciá-lo desligando-o e ligando-o novamente.

Preparativos

1 Conecte um smartphone Android através de um terminal USB. (P.56)

Para usar a função de mãos livres, conecte o smartphone Android através de Bluetooth.

2 Desbloqueie o seu smartphone Android.

Botões de operações e Aplicações disponíveis no ecrã do Android Auto

Pode realizar as operações das Aplicações do smartphone Android conectado.

Os itens exibidos no ecrã diferem do smartphone Android conectado.

Para entrar no modo Android Auto, toque no ícone **Android Auto** no ecrã de seleção de fonte. (P.42)

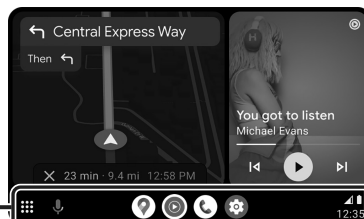

1 Botões de aplicação/informação

Inicia a aplicação ou exhibe informação.

Para sair do ecrã Android Auto

1 Pressione o botão HOME.

Mudar o ecrã do Android Auto durante a escuta de outra fonte

1 Pressione o botão HOME.

➤ Aparece o ecrã HOME (inicial).

2 Toque em Android Auto.

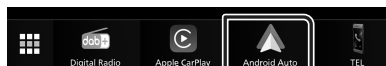

NOTA

- Se o som sair utilizando Android Auto quando o ecrã de Android Auto é exibido, a fonte é alterada para Android Auto.

Operação de espelhamento USB para iPhone

Pode exibir e controlar a aplicação na unidade enquanto o seu iPhone estiver conectado ao terminal USB.

Para usar o espelhamento USB, siga as instruções no seu iPhone.

NOTA

- Quando usar espelhamento USB, estacione num local seguro. Durante a condução, o ecrã do iPhone não aparece no visor desta unidade.
- Alguns conteúdos e aplicações podem não exibir ou emitir som devido a motivos de direitos de autor.
- Se o seu iPhone não estiver a funcionar da forma que pretende, tente reiniciá-lo desligando-o e ligando-o novamente.

Preparativos

1 Faça o download da aplicação de espelhamento na App store.

Instale a versão mais recente da aplicação de espelhamento "MirrorAPP+" no seu iPhone.

NOTA

- Vá para a página de Internet da MirrorAPP+ na App Store para confirmar a compatibilidade.
- Esta aplicação não é fornecida pela JVCKENWOOD.
A JVCKENWOOD não se responsabiliza por quaisquer danos incorridos pelo cliente em relação à utilização da aplicação, exceto nos casos em que tais danos sejam causados por conduta ou negligência grave da JVCKENWOOD.

Conectar um iPhone

1 Emparelhe o seu iPhone com o aparelho através de Bluetooth.

Consulte **Registar o dispositivo Bluetooth (P.44)** e **Conecte o dispositivo Bluetooth (P.44)**.

2 Conecte um iPhone através do terminal USB.

3 Inicie a aplicação de espelhamento no seu iPhone.

Toque em **Screen Mirror** para iniciar a aplicação de espelhamento.

Toque em **Start Broadcast** para começar a capturar o ecrã do seu iPhone.

Aguarde de 15 a 30 segundos até que a calibração do ecrã esteja concluída. (Apenas na primeira vez)

Toque em **Close** para fechar a mensagem.

Pode exibir o mesmo ecrã que o iPhone no monitor da unidade.

4 Comece a desfrutar do espelhamento.

NOTA

- Quando aparecer um anúncio, toque em **Close** para o fechar.
- Se bloqueou a orientação do ecrã do iPhone, desbloqueie-a.

Operação de Espelhamento

1 Opere o seu iPhone para ativar a aplicação de espelhamento e, em seguida, conecte-se a esta unidade.

2 Pressione o botão **HOME**.

3 Toque em .

4 Toque em **USB Mirroring**.

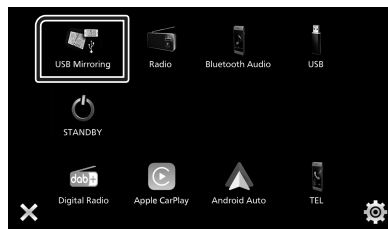

Operação de espelhamento USB para smartphone Android

Pode exibir e controlar a aplicação na unidade enquanto o seu smartphone Android estiver conectado ao terminal USB.

Para usar o espelhamento USB, siga as instruções no seu smartphone Android.

NOTA

- Quando usar espelhamento USB, estacione num local seguro. Durante a condução, o ecrã do smartphone Android não aparece no visor desta unidade.
- Alguns conteúdos e aplicações podem não exibir ou emitir som devido a motivos de direitos de autor.
- Se o seu smartphone Android não estiver a funcionar da forma que pretende, tente reiniciá-lo desligando-o e ligando-o novamente.

Preparativos

1 Faça o download do aplicativo de espelhamento do Google Play.

Instale a versão mais recente da aplicação de espelhamento "MirrorAPP+" no seu smartphone Android.

NOTA

- Vá para a página de Internet da MirrorAPP+ no Google Play para confirmar a compatibilidade.
 - Esta aplicação não é fornecida pela JVCKENWOOD.
- A JVCKENWOOD não se responsabiliza por quaisquer danos incorridos pelo cliente em relação à utilização da aplicação, exceto nos casos em que tais danos sejam causados por conduta ou negligência grave da JVCKENWOOD.

A conectar um smartphone Android

1 Emparelhe o seu smartphone Android com a unidade através de Bluetooth.

Consulte **Registar o dispositivo Bluetooth (P.44)** e **Conecte o dispositivo Bluetooth (P.44)**.

2 Conecte um smartphone Android através do terminal USB.

3 Inicie o aplicativo de espelhamento no seu smartphone Android.

Toque em **OK** para iniciar o aplicativo de espelhamento.

Toque em **Start now** para começar a capturar o ecrã Android.

4 Comece a desfrutar do espelhamento.

NOTA

- Quando aparecer um anúncio, toque em **Close** para o fechar.

Operação de Espelhamento

1 Opere o seu smartphone Android para ativar a aplicação de espelhamento e, em seguida, conecte-se a esta unidade.

2 Pressione o botão **HOME**.

3 Toque em .

4 Toque em **USB Mirroring**.

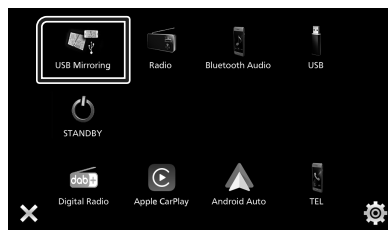

- Depois de terminar a publicidade da aplicação, pode exibir o mesmo ecrã do smartphone Android no monitor da unidade.

Conexão/Instalação

Esta secção é para o instalador profissional. Por motivos de segurança, deixe a instalação de cabos e a montagem para profissionais. Consulte o revendedor do sistema de áudio do carro.

Antes da instalação

Antes da instalação desta unidade, tenha em consideração as seguintes precauções.

⚠ AVISOS

- Se ligar o fio de ignição (vermelho e o fio da bateria (amarelo) ao chassis do automóvel (terra), pode causar um curto-circuito, que por sua vez pode causar um incêndio. Ligue esses fios sempre à fonte de energia que passa através da caixa de fusíveis.
- Não elimine o fusível do cabo de ignição (vermelho) e do cabo da bateria (amarelo). A fonte de alimentação deve ser ligada aos cabos passando pelo fusível.
- Ao ligar cabos, certifique-se de que enrola fita isolante para proteger o isolamento, em torno dos cabos onde estes entram em contacto com as partes metálicas. Não o fazer pode resultar em incêndio ou choque elétrico.

⚠ ATENÇÃO

- Instale este aparelho na consola do seu automóvel.
Não toque nas peças de metal deste aparelho durante ou pouco depois da utilização do aparelho. As peças de metal, como por exemplo a armação, aquecem.
- Para evitar lesões provocadas por arestas afiadas, etc., não exponha a pele dos braços e mãos durante a instalação desta unidade.
- Tenha cuidado para não prender as cablagens durante a instalação.

NOTA

- A instalação e ligação deste aparelho requerem conhecimentos e experiência. Para maior segurança, deixe as operações de montagem e ligação a cargo de profissionais.
- Assegure-se de que liga a unidade a uma fonte de alimentação de 12 V CC com massa negativa.





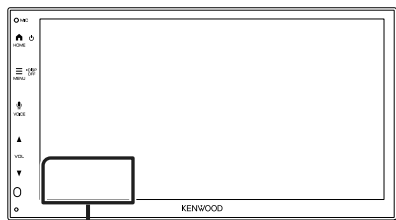

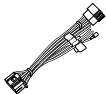

- Não instalar o aparelho num local exposto à luz solar direta ou calor e humidade excessivos. Evite também locais com muito pó ou com a possibilidade de salpicos de água.
- Se a alimentação não estiver ligada ("Ocorreu um erro na cablagem da coluna. Por favor verifique as conexões." é exibido), o fio da coluna pode ter sofrido um curto-circuito ou ter tocado no chassis do veículo e a função de proteção pode ter sido ativada. Portanto, o cabo do altifalante deve ser verificado.
- Se a ignição do automóvel não tiver uma posição ACC, conecte os fios da ignição a uma fonte de energia que possa ser ativada e desativada pela chave de ignição. Se ligar o fio de ignição a uma fonte de alimentação com um débito de tensão permanente, como os cabos da bateria, a bateria poderá ficar descarregada.
- Se a consola tiver tampa, certifique-se que instala o aparelho de forma a que o painel frontal não bata na tampa ao abrir e ao fechar.
- Se o fusível fundir, certifique-se primeiro de que os fios não tocam uns nos outros para não causar um curto-circuito, e substitua o fusível antigo por outro com a mesma potência.
- Isole os cabos não ligados com fita isolante ou outro material similar. Para evitar curtos-circuitos, não remova as capas dos finais dos cabos não conectados ou dos terminais.
- Ligue os cabos individuais do altifalante aos terminais correspondentes. A unidade poderá ficar danificada ou deixar de funcionar se partilhar os fios ⊖ ou os ligar à massa a qualquer peça metálica do carro.
- Quando houver somente dois altifalantes conectados ao sistema, ligue os conectores a ambos os terminais de saída frontais ou a ambos os terminais de saída traseiros (não misture terminais frontais com traseiros). Por exemplo, se ligar o conector ⊕ do altifalante esquerdo a um terminal de saída dianteiro, não ligue o conector ⊖ a um terminal de saída traseiro.
- Depois que a unidade tiver sido instalada, verifique se as lâmpadas de stop, os piscapiscas, os limpa pára-brisa, etc. do automóvel estão funcionando corretamente.
- Não faça muita pressão sobre a superfície do painel quando instalar a unidade no automóvel. Caso contrário poderão resultar marcas, danos ou avarias.

- A receção poderá ser reduzida se existirem objetos metálicos próximos da antena Bluetooth.

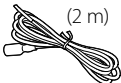

Unidade da antena Bluetooth

■ Acessórios fornecidos para instalação

①  x1	②  x1
③  (2 m) x1	④  x1
⑤  x2	⑥  (3 m) x1
⑦  x1	⑧  x1

■ Método de instalação

- 1) Para prevenir um curto-circuito, remova a chave da ignição e desligue o terminal \ominus da bateria.
- 2) Faça as ligações apropriadas dos cabos de entrada e saída de cada unidade.
- 3) Ligue o fio à cablagem.
- 4) Ligue o conector B da cablagem ao conector do altifalante do seu veículo.
- 5) Ligue o conector A da cablagem ao conector de energia externa do seu veículo.
- 6) Ligue o conector da cablagem à unidade.
- 7) Instale o aparelho no seu carro.
- 8) Volte a ligar o terminal \ominus da bateria.
- 9) Pressione o botão de reposição.

Instalar a unidade

■ Manga de montagem

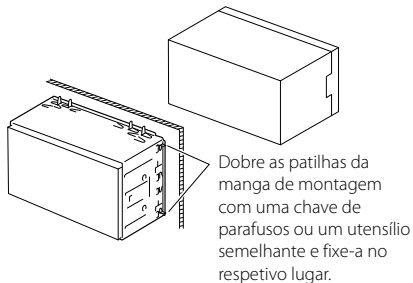

NOTA

- Certifique-se de que a unidade está firmemente instalada na posição adequada. Se a unidade estiver instável, poderá funcionar incorretamente (por exemplo, com falhas no som).

■ Moldura

- 1) Anexar acessório ② à unidade.

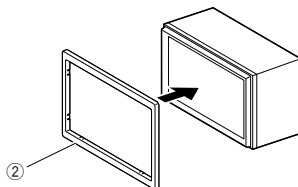

Instalação 1DIN (sem manga de montagem)

Pode instalar a unidade num espaço de tamanho 1 DIN removendo os suportes direito, esquerdo e traseiro.

- 1) Remova os quatro parafusos pretos do suporte traseiro e, em seguida, remova os dois parafusos pretos de cada um dos suportes esquerdo e direito.

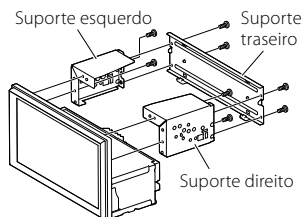

- 2) Alinhe os orifícios da unidade (em ambos os lados) com o suporte de montagem do veículo e fixe a unidade com parafusos (vendidos separadamente).

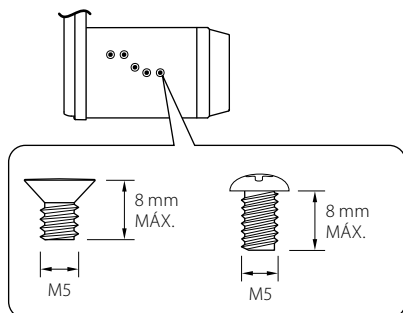

ATENÇÃO

Utilize apenas os parafusos especificados. A utilização de parafusos errados pode danificar a unidade.

Antena GPS

A antena GPS é instalada no interior do carro. Deve ser instalada o mais horizontalmente possível para permitir uma receção fácil dos sinais de satélite GPS.

Para montar a antena GPS dentro do seu veículo:

- 1) Limpe o painel de instrumentos ou outra superfície de montagem.
- 2) Remova o separador da placa de metal (acessório ⑧).
- 3) Pressione firmemente a placa de metal (acessório ⑧) no tablier ou noutra superfície de montagem. Pode dobrar a placa de metal (acessório ⑧) para que se ajuste a uma superfície curva, se necessário.
- 4) Retire o papel de proteção da fita adesiva de dupla face (acessório ⑦) e use-a para fixar a antena GPS (acessório ⑥) e a placa de metal (acessório ⑧).

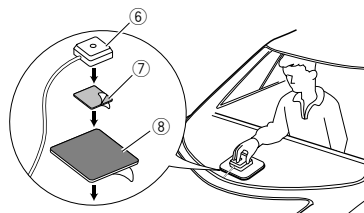

NOTA

- Use a antena GPS fornecida. Usar uma antena GPS diferente da fornecida pode causar uma diminuição da precisão do posicionamento.
- Dependendo do tipo de carro, a receção dos sinais de satélite GPS poderá não ser possível se a instalação for feita no interior.
- Instale esta antena de GPS num local longe de quaisquer antenas utilizadas para rádios CB ou televisão por satélite.
- A antena GPS deve ser instalada numa posição em que fique afastada pelo menos 12 polegadas (30 cm) do smartphone/telemóvel ou de outras antenas de transmissão. Os sinais do satélite GPS podem sofrer interferência por parte desse tipo de comunicação.
- Pintar a antena GPS com tinta (metálica) pode causar uma quebra no desempenho.

Retirar a moldura

- 1) Insira a chave de extração (acessório ④) entre a placa de corte e a unidade principal a partir das garras.

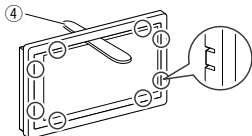

- 2) Puxe a chapa para fora na sua direção.

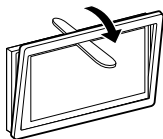

Retirar a unidade

- 1) Remova a placa de acabamento consultando o passo 1 em **"Retirar a moldura"**.
- 2) Insira a chave de remoção (acessório ⑤) profundamente na folga entre as ranhuras, conforme indicado. (A saliência na ponta da chave de extração deve estar virada para a unidade.)

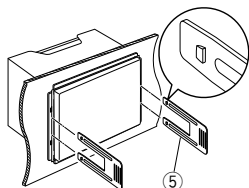

- 3) Com a chave de extração inserida segura, insira a outra chave de extração na ranhura.

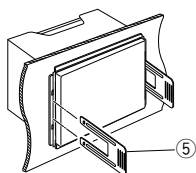

- 4) Puxe a unidade para fora até meio.

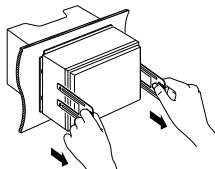

NOTA

- Tenha cuidado para não se ferir com os pinos de retenção da chave de remoção.

- 5) Puxe a unidade totalmente para fora, com as mãos, tendo cuidado para não a deixar cair.

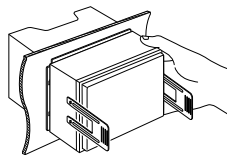

■ Ligar os cabos aos terminais

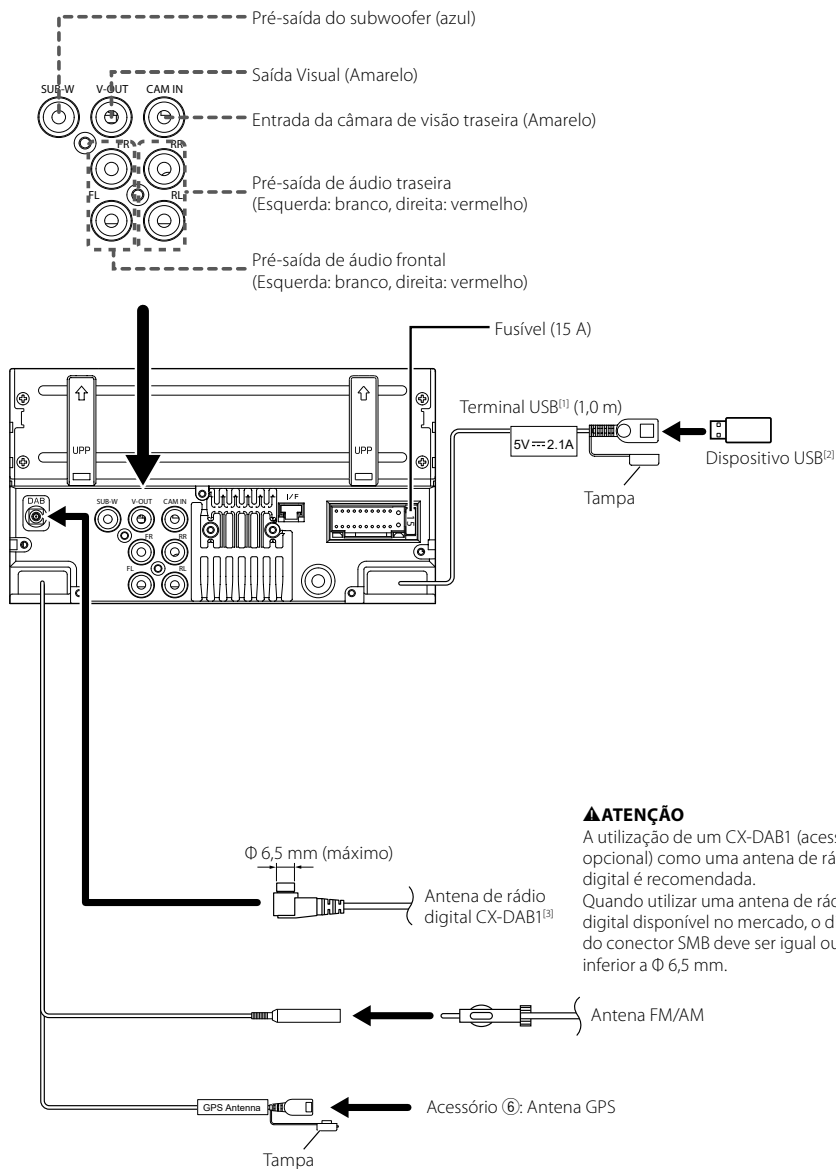

▲ ATENÇÃO

A utilização de um CX-DAB1 (acessório opcional) como uma antena de rádio digital é recomendada. Quando utilizar uma antena de rádio digital disponível no mercado, o diâmetro do conector do conector SMB deve ser igual ou inferior a Φ 6,5 mm.

^[1] Corrente de fornecimento de energia máxima por USB : CC 5 V \equiv 2,1 A

^[2] Vendido em separado

^[3] Acessório opcional

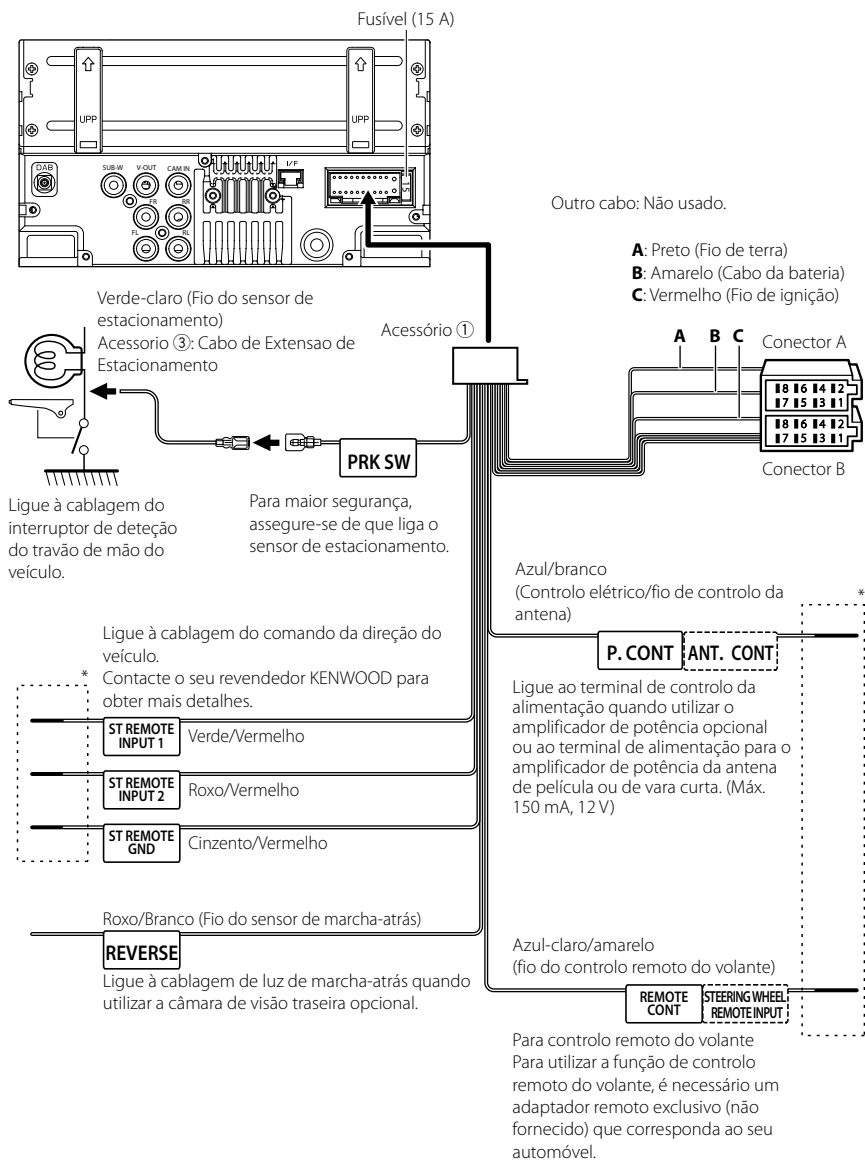

* Não retire o cabo da tubagem termorretrátil, a menos que esteja a fazer uma ligação.

Conectar um iPhone/Android

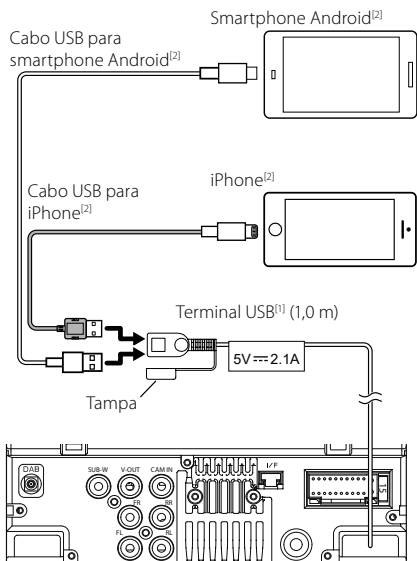

^[1] Corrente de fornecimento de energia máxima de USB:

CC 5 V $\overline{\overline{=}}$ 2,1 A

^[2] Vendido em separado

Guia de funcionamento do Conector ISO

Pino	Cor e função	
A-4	Amarelo	Bateria
A-5	Azul	Antena elétrica ^[1]
A-6	Laranja/branco	Iluminação
A-7	Vermelho	Ignição (ACC)
A-8	Preto	Ligação terra (massa)
B-1/ B-2	Roxo (+) / Roxo/Preto (-)	Traseiro direito
B-3/ B-4	Cinzeno (+) / Cinzeno/Preto (-)	Dianteiro direito
B-5/ B-6	Branco (+) / Branco/Preto (-)	Dianteiro esquerdo
B-7/ B-8	Verde (+) / Verde/Preto (-)	Traseiro esquerdo

^[1] Máx. 150 mA, 12 V

- Impedância de Altifalante: 4-8 Ω

ATENÇÃO

Antes de conectar os ISO comercialmente disponibilizados à unidade, verifique a seguinte condição:

- Certifique-se de que a atribuição de pino do conector corresponde à unidade KENWOOD.
- Tenha precaução redobrada com o cabo de alimentação.
- Caso o cabo da pilha e o cabo de ignição não correspondam, altere-os adequadamente.
- Caso o carro não tenha um cabo de ignição, use uma interface disponível comercialmente.

Especificações

■ Secção Bluetooth

Frequência

: 2,402 – 2,480 GHz

Potência de saída RF (EIRP)

: +9 dBm (MÁX.), classe de potência 1

■ Geral

Tensão de operação

: Bateria de automóvel de 12 V CC

Impedância de altifalante

: 4 – 8 Ω

**As especificações podem ser alteradas sem
prévia notificação.**

Appendix

■ Copyrights

- The Bluetooth® word mark and logos are registered trademarks owned by Bluetooth SIG, Inc. and any use of such marks by JVC/KENWOOD Corporation is under license. Other trademarks and trade names are those of their respective owners.
- Windows Media is a registered trademark or trademark of Microsoft Corporation in the United States and/or other countries.
- This product is protected by certain intellectual property rights of Microsoft. Use or distribution of such technology outside of this product is prohibited without a license from Microsoft.
- Use of the Made for Apple badge means that an accessory has been designed to connect specifically to the Apple product(s) identified in the badge, and has been certified by the developer to meet Apple performance standards. Apple is not responsible for the operation of this device or its compliance with safety and regulatory standards. Please note that the use of this accessory with an Apple product may affect wireless performance.
- Apple, iPhone and Lightning are trademarks of Apple Inc., registered in the U.S. and other countries.
- Apple, Siri, Apple CarPlay and Apple CarPlay logo are trademarks of Apple Inc., registered in the U.S. and other countries.
- App Store is a service mark of Apple Inc., registered in the U.S. and other countries.
- IOS is a trademark or registered trademark of Cisco in the U.S. and other countries and is used under license.
- Google, Android, Google Play, Android Auto and other marks are trademarks of Google LLC.
- To use Android Auto on your car display, you'll need an Android phone running Android 8 or higher, an active data plan, and the Android Auto app.
- USB Type-C® and USB-C® are registered trademarks of USB Implementers Forum.
- MirrorAPP+ is a trademark of Gigaboyz.com Limited.
- THIS PRODUCT IS LICENSED UNDER THE AVC PATENT PORTFOLIO LICENSE FOR THE PERSONAL USE OF A CONSUMER OR OTHER USES IN WHICH IT DOES NOT RECEIVE REMUNERATION TO (i) ENCODE VIDEO IN COMPLIANCE WITH THE AVC STANDARD ("AVC VIDEO") AND/OR (ii) DECODE AVC VIDEO THAT WAS ENCODED BY A CONSUMER ENGAGED IN A PERSONAL ACTIVITY AND/OR WAS OBTAINED FROM A VIDEO PROVIDER LICENSED TO PROVIDE AVC VIDEO. NO LICENSE IS GRANTED OR SHALL BE IMPLIED FOR ANY OTHER USE. ADDITIONAL INFORMATION MAY BE OBTAINED FROM MPEG LA, L.L.C. SEE [HTTP://WWW.MPEGLA.COM](http://www.MPEGLA.COM)
- THIS PRODUCT IS LICENSED UNDER THE VC-1 PATENT PORTFOLIO LICENSE FOR THE PERSONAL AND NON-COMMERCIAL USE OF A CONSUMER TO (i) ENCODE VIDEO IN COMPLIANCE WITH THE VC-1 STANDARD ("VC-1 VIDEO") AND/OR (ii) DECODE VC-1 VIDEO THAT WAS ENCODED BY A CONSUMER ENGAGED IN A

PERSONAL AND NON-COMMERCIAL ACTIVITY AND/OR WAS OBTAINED FROM A VIDEO PROVIDER LICENSED TO PROVIDE VC-1 VIDEO. NO LICENSE IS GRANTED OR SHALL BE IMPLIED FOR ANY OTHER USE. ADDITIONAL INFORMATION MAY BE OBTAINED FROM MPEG LA, L.L.C. SEE [HTTP://WWW.MPEGLA.COM](http://www.MPEGLA.COM)

- libFLAC
Copyright (C) 2000,2001,2002,2003,2004,2005,2006,2007,2008,2009 Josh Coalson
Redistribution and use in source and binary forms, with or without modification, are permitted provided that the following conditions are met:
 - Redistributions of source code must retain the above copyright notice, this list of conditions and the following disclaimer.
 - Redistributions in binary form must reproduce the above copyright notice, this list of conditions and the following disclaimer in the documentation and/or other materials provided with the distribution.
 - Neither the name of the Xiph.org Foundation nor the names of its contributors may be used to endorse or promote products derived from this software without specific prior written permission.THIS SOFTWARE IS PROVIDED BY THE COPYRIGHT HOLDERS AND CONTRIBUTORS "AS IS" AND ANY EXPRESS OR IMPLIED WARRANTIES, INCLUDING, BUT NOT LIMITED TO, THE IMPLIED WARRANTIES OF MERCHANTABILITY AND FITNESS FOR A PARTICULAR PURPOSE ARE DISCLAIMED. IN NO EVENT SHALL THE FOUNDATION OR CONTRIBUTORS BE LIABLE FOR ANY DIRECT, INDIRECT, INCIDENTAL, SPECIAL, EXEMPLARY, OR CONSEQUENTIAL DAMAGES (INCLUDING, BUT NOT LIMITED TO, PROCUREMENT OF SUBSTITUTE GOODS OR SERVICES; LOSS OF USE, DATA, OR PROFITS; OR BUSINESS INTERRUPTION) HOWEVER CAUSED AND ON ANY THEORY OF LIABILITY, WHETHER IN CONTRACT, STRICT LIABILITY, OR TORT (INCLUDING NEGLIGENCE OR OTHERWISE) ARISING IN ANY WAY OUT OF THE USE OF THIS SOFTWARE, EVEN IF ADVISED OF THE POSSIBILITY OF SUCH DAMAGE.
- libvorbis
Copyright (c) 2002-2008 Xiph.org Foundation
Redistribution and use in source and binary forms, with or without modification, are permitted provided that the following conditions are met:
 - Redistributions of source code must retain the above copyright notice, this list of conditions and the following disclaimer.
 - Redistributions in binary form must reproduce the above copyright notice, this list of conditions and the following disclaimer in the documentation and/or other materials provided with the distribution.
 - Neither the name of the Xiph.org Foundation nor the names of its contributors may be used to endorse or promote products derived from this software without specific prior written permission.THIS SOFTWARE IS PROVIDED BY THE COPYRIGHT HOLDERS AND CONTRIBUTORS "AS IS" AND ANY EXPRESS OR IMPLIED WARRANTIES, INCLUDING,

BUT NOT LIMITED TO, THE IMPLIED WARRANTIES OF MERCHANTABILITY AND FITNESS FOR A PARTICULAR PURPOSE ARE DISCLAIMED. IN NO EVENT SHALL THE FOUNDATION OR CONTRIBUTORS BE LIABLE FOR ANY DIRECT, INDIRECT, INCIDENTAL, SPECIAL, EXEMPLARY, OR CONSEQUENTIAL DAMAGES (INCLUDING, BUT NOT LIMITED TO, PROCUREMENT OF SUBSTITUTE GOODS OR SERVICES; LOSS OF USE, DATA, OR PROFITS; OR BUSINESS INTERRUPTION) HOWEVER CAUSED AND ON ANY THEORY OF LIABILITY, WHETHER IN CONTRACT, STRICT LIABILITY, OR TORT (INCLUDING NEGLIGENCE OR OTHERWISE) ARISING IN ANY WAY OUT OF THE USE OF THIS SOFTWARE, EVEN IF ADVISED OF THE POSSIBILITY OF SUCH DAMAGE.

- libogg

Copyright (c) 2002, Xiph.org Foundation Redistribution and use in source and binary forms, with or without modification, are permitted provided that the following conditions are met:

- Redistributions of source code must retain the above copyright notice, this list of conditions and the following disclaimer.
- Redistributions in binary form must reproduce the above copyright notice, this list of conditions and the following disclaimer in the documentation and/or other materials provided with the distribution.
- Neither the name of the Xiph.org Foundation nor the names of its contributors may be used to endorse or promote products derived from this software without specific prior written permission.

THIS SOFTWARE IS PROVIDED BY THE COPYRIGHT HOLDERS AND CONTRIBUTORS "AS IS" AND ANY EXPRESS OR IMPLIED WARRANTIES, INCLUDING, BUT NOT LIMITED TO, THE IMPLIED WARRANTIES OF MERCHANTABILITY AND FITNESS FOR A PARTICULAR PURPOSE ARE DISCLAIMED. IN NO EVENT SHALL THE FOUNDATION OR CONTRIBUTORS BE LIABLE FOR ANY DIRECT, INDIRECT, INCIDENTAL, SPECIAL, EXEMPLARY, OR CONSEQUENTIAL DAMAGES (INCLUDING, BUT NOT LIMITED TO, PROCUREMENT OF SUBSTITUTE GOODS OR SERVICES; LOSS OF USE, DATA, OR PROFITS; OR BUSINESS INTERRUPTION) HOWEVER CAUSED AND ON ANY THEORY OF LIABILITY, WHETHER IN CONTRACT, STRICT LIABILITY, OR TORT (INCLUDING NEGLIGENCE OR OTHERWISE) ARISING IN ANY WAY OUT OF THE USE OF THIS SOFTWARE, EVEN IF ADVISED OF THE POSSIBILITY OF SUCH DAMAGE.

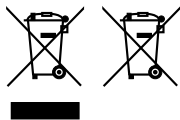

■ **Informazioni sullo smaltimento delle vecchie apparecchiature elettriche ed elettroniche e delle batterie (valide per i Paesi europei che hanno adottato sistemi di raccolta differenziata)**

I prodotti e le batterie che recano questo simbolo (bidone della spazzatura barrato con una croce) non devono essere eliminati come rifiuti solidi urbani.

I prodotti elettrici ed elettronici nonché le batterie devono essere riciclati in appositi centri attrezzati anche per la gestione dei prodotti da essi derivati.

Per informazioni dettagliate sui centri di riciclaggio più vicini si suggerisce di chiedere al proprio rivenditore.

Un appropriato riciclo e smaltimento aiuta a conservare la natura e a prevenire effetti nocivi alla salute e all'ambiente.

■ **Información acerca de la eliminación de equipos eléctricos, electrónicos y baterías al final de su vida útil (aplicable a los países de la UE que hayan adoptado sistemas independientes de recogida de residuos)**

Los productos y las pilas con el símbolo (cubo de basura tachado) no podrán ser desechados como residuos domésticos.

Las pilas y los equipos eléctricos y electrónicos usados se deben reciclar en instalaciones que gestionen tales elementos y residuos.

Póngase en contacto con la autoridad local para obtener detalles acerca de una planta de reciclaje cercana.

Un tratamiento correcto del reciclaje y la eliminación de residuos ayuda a conservar los recursos y evita al mismo tiempo efectos perjudiciales en la salud y el medio ambiente.

■ **Informações sobre a Eliminação de Baterias e de Equipamentos Eléctricos e Eletrónicos Usados (aplicável nos países da UE que adotaram sistemas de recolha separada de resíduos)**

Produtos e baterias com o símbolo (contentor de lixo com rodas barrado com uma cruz) não podem ser eliminados como lixo doméstico.

Equipamentos velhos eléctricos, electrónicos e baterias deverão ser reciclados num local capaz de o fazer bem assim como os seus subprodutos.

Contacte as autoridades locais para se informar de um local de reciclagem próximo de si.

A reciclagem e eliminação de lixo adequada ajudará a preservar os recursos naturais, ao mesmo tempo que prevenirá efeitos prejudiciais à nossa saúde e meio ambiente.



Declaration of Conformity with regard to the RE Directive 2014/53/EU

Declaration of Conformity with regard to the RoHS Directive 2011/65/EU

Manufacturer:

JVCKENWOOD Corporation
3-12, Moriyacho, Kanagawa-ku, Yokohama-shi,
Kanagawa 221-0022, JAPAN

EU Representative:

JVCKENWOOD Europe B.V.
Rendementsweg 20 B-9, 3641 SL Mijdrecht, THE
NETHERLANDS

English

Hereby, JVCKENWOOD declares that the radio equipment DMX5023DABS / DMX553DABS is in compliance with Directive 2014/53/EU. The full text of the EU declaration of conformity is available at the following internet address:

Français

Par la présente, JVCKENWOOD déclare que l'équipement radio DMX5023DABS / DMX553DABS est conforme à la directive 2014/53/UE. L'intégralité de la déclaration de conformité UE est disponible à l'adresse Internet suivante :

Deutsch

Hiermit erkläre JVCKENWOOD, dass das Funkgerät DMX5023DABS / DMX553DABS der Richtlinie 2014/53/EU entspricht. Der volle Text der EU-Konformitätserklärung steht unter der folgenden Internetadresse zur Verfügung:

Nederlands

Hierbij verklaart JVCKENWOOD dat de radioapparatuur DMX5023DABS / DMX553DABS in overeenstemming is met Richtlijn 2014/53/EU. De volledige tekst van de EU-verklaring van overeenstemming is te vinden op het volgende internetadres:

Italiano

Con la presente, JVCKENWOOD dichiara che l'apparecchio radio DMX5023DABS / DMX553DABS è conforme alla Direttiva 2014/53/UE. Il testo integrale della dichiarazione di conformità UE è disponibile al seguente indirizzo internet:

Español

Por la presente, JVCKENWOOD declara que el equipo de radio DMX5023DABS / DMX553DABS cumple la Directiva 2014/53/UE. El texto completo de la declaración de conformidad con la UE está disponible en la siguiente dirección de internet:

Português

Deste modo, a JVCKENWOOD declara que o equipamento de rádio DMX5023DABS / DMX553DABS está em conformidade com a Diretiva 2014/53/UE. O texto integral da declaração de conformidade da UE está disponível no seguinte endereço de internet:

Polska

Niniejszym, JVCKENWOOD deklaruje, że sprzęt radiowy DMX5023DABS / DMX553DABS jest zgodny z dyrektywą 2014/53/UE. Pełny tekst deklaracji zgodności EU jest dostępny pod adresem:

Český

Společnost JVCKENWOOD tímto prohlašuje, že rádiové zařízení DMX5023DABS / DMX553DABS splňuje podmínky směrnice 2014/53/UE. Plný text EU prohlášení o shodě je dostupný na následující internetové adrese:

Magyar

JVCKENWOOD ezennel kijelenti, hogy a DMX5023DABS / DMX553DABS rádióberendezés megfelel a 2014/53/EU irányelvnek. Az EU konformitási nyilatkozat teljes szövege az alábbi weboldalon érhető el:

Hrvatski

JVCKENWOOD ovim izjavljuje da je radio oprema DMX5023DABS / DMX553DABS u skladu s Direktivom 2014/53/EU. Cjeloviti tekst deklaracije Europske unije o usklađenosti dostupan je na sljedećoj internet adresi:

Svenska

Härmed försäkras JVCKENWOOD att radioutrustningen DMX5023DABS / DMX553DABS är i enlighet med direktiv 2014/53 / EU. Den fullständiga texten av EU-försäkran om överensstämmelse finns på följande Internetadress:

Suomi

JVCKENWOOD julistaa täten, että radiolaitte DMX5023DABS / DMX553DABS on direktiivin 2014/53/EU mukainen. EU-vaatimustenmukaisuusvakuutus löytyy kokonaisuudessaan seuraavasta internet-osoitteesta:

Slovensko

S tem JVCKENWOOD izjavlja, da je radijska oprema DMX5023DABS / DMX553DABS v skladu z Direktivo 2014/53/EU. Celotno besedilo direktive EU o skladnosti je dostopno na tem spletnem naslovu:

Slovensky

Spoločnosť JVCKENWOOD týmto vyhlasuje, že rádiové zariadenie DMX5023DABS / DMX553DABS vyhovuje smernici 2014/53/EE. Celý text EÚ vyhlásenia o zhode nájdete na nasledovnej internetovej adrese:

Dansk

Herved erklærer JVCKENWOOD, at radioudstyret DMX5023DABS / DMX553DABS er i overensstemmelse med Direktiv 2014/53/EU. EU-overensstemmelseserklæringens fulde ordlyd er tilgængelig på følgende internetadresse:

Norsk

JVCKENWOOD erklærer herved at radioustyret DMX5023DABS / DMX553DABS er i samsvar med Direktiv 2014/53/EU. Den fullstendige teksten til EU-konformitetserklæringen er tilgjengelig på følgende internetadresse:

Ελληνικά

Με το παρόν, η JVCKENWOOD δηλώνει ότι ο ραδιοεξοπλισμός DMX5023DABS / DMX553DABS συμμορφώνεται με την Οδηγία 2014/53/ΕΕ. Το πλήρες κείμενο της δήλωσης συμμόρφωσης της ΕΕ είναι διαθέσιμο στην ακόλουθη διεύθυνση στο διαδίκτυο:

Eesti

Käesolevaga JVCKENWOOD kinnitab, et DMX5023DABS / DMX553DABS raadiovarustus on vastavuses direktiiviga 2014/53/EL. Eli vastavusdeklaratsiooni terviktekst on kättesaadav järgmisel internetiaadressil:

Latviešu

JVCKENWOOD ar šo deklarē, ka radio aparatūra DMX5023DABS / DMX553DABS atbilst direktīvas 2014/53/ES prasībām. Pilns ES atbilstības deklarācijas teksts ir pieejams šādā tīmekļa adresē:

Lietuviškai

Šiuo JVCKENWOOD pažymi, kad radijo įranga DMX5023DABS / DMX553DABS atitinka 2014/53/EB direktyvos reikalavimus. Visą EB direktyvos atitikties deklaracijos tekstą galite rasti šiuo internetiniu adresu:

Malti

B'dan, JVCKENWOOD jiddikjara li t-tagħmir tar-radju DMX5023DABS / DMX553DABS huwa konformi mad-Direttiva 2014/53/UE. It-test kollu tad-dikjarazzjoni ta' konformita huwa disponibbli fl-indirizz intranet li ġej:

Українська

Таким чином, компанія JVCケンウッド заявляє, що радіобладнання DMX5023DABS / DMX553DABS відповідає Директиві 2014/53/EU. Повний текст декларації про відповідність ЄС можна знайти в Інтернеті за такою адресою:

Türkçe

Burada, JVCケンWOOD DMX5023DABS / DMX553DABS radyo ekipmanının 2014/53/AB Direktifine uygun olduğunu bildirir. AB uyumluluk deklarasyonunun tam metni aşağıdaki internet adresinde mevcuttur.

Русский

JVCケンWOOD настоящим заявляет, что радиооборудование DMX5023DABS / DMX553DABS соответствует Директиве 2014/53/EU. Полный текст декларации соответствия ЕС доступен по следующему адресу в сети Интернет:

Limba română

Prin prezenta, JVCケンWOOD declară că echipamentul radio DMX5023DABS / DMX553DABS este în conformitate cu Directiva 2014/53/UE. Textul integral al declarației de conformitate UE este disponibil la următoarea adresă de internet:

Български език

С настоящото JVCケンWOOD декларира, че радиооборудването на DMX5023DABS / DMX553DABS е в съответствие с Директива 2014/53/ЕС. Пълният текст на ЕС декларацията за съответствие е достъпен на следния интернет адрес:

URL : <https://www.kenwood.com/euukdoc/>



Android
Auto

KENWOOD