

DMX129DAB DMX129BT

МОНІТОР З ПРИЙМАЧЕМ

ІНСТРУКЦІЯ З ЕКСПЛУАТАЦІЇ

JVCKENWOOD Corporation

- Оновлена інформація (остання інструкція з експлуатації тощо) доступна на сайті <<https://www.kenwood.com/cs/ce/>>.

Положення індикації назви моделі

Див.«Знімання декоративної панелі» (Стор.21)

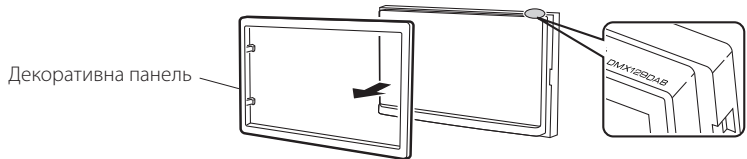

Зміст

Перед використанням.....	2
Як читати цю інструкцію.....	2
Заходи безпеки.....	2
Запуск.....	3
Налаштування годинника.....	3
Основні відомості.....	4
Функції кнопок на передній панелі.....	4
Загальні операції.....	4
Опис ГОЛОВНОГО екрана.....	5
Екран списку.....	5
Цифрове радіо.....	6
Основні функції керування цифровим радіо.....	6
Налаштування цифрового радіо.....	6
Радіо.....	7
Основні функції керування радіоприймачем.....	7
Налаштування радіо.....	7
USB.....	8
Підготовка.....	8
Керування відтворенням.....	8
iPhone.....	9
Підготовка.....	9
Керування відтворенням.....	9
Віддзеркалення.....	10
Підготовка.....	10
Операції віддзеркалення.....	10
Зовнішні компоненти.....	11
Використання зовнішніх аудіо-/відеоплеєрів.....	11
Камера заднього виду.....	11
Вивчення функції керування віддаленням.....	12
Обернути за допомогою.....	12
Bluetooth.....	13
Реєстрація смартфона в цьому пристрої.....	13
Налаштування Bluetooth.....	13
Прийом телефонного виклику.....	14
Здійснити телефонний виклик.....	14
Відтворення з аудіопристрою Bluetooth.....	15
Керування звуком.....	16
Загальне керування звуком.....	16
Керування еквалайзером.....	16
Налаштування динаміка/кросовера.....	17
Місце прослуховування DTA.....	17
Звукові ефекти.....	17
Пульт дистанційного керування.....	18
Установлення батареї.....	18
Функції кнопок пульта.....	18
Встановлення.....	19
Дії перед встановленням.....	19
Установка пристрою.....	20
Інформація про пристрій.....	24
Додаткова інформація.....	24
Пошук та усунення несправностей.....	25
Технічні характеристики.....	26
Авторські права.....	28

Перед використанням

Як читати цю інструкцію

- Фотографії панелей, наведені в даній інструкції, подані для прикладу, з метою полегшити пояснення операцій. Тому панелі, зображені на фотографії, можуть відрізнятися від реальних панелей.
- В описі процедури управління форма дужок вказує на клавішу чи кнопку, якою слід керувати.
< > : позначається назва кнопок на панелі.
[] : позначається назва сенсорних кнопок.



Цей символ на продукті означає, що у цьому підручнику є важливі інструкції операції і підтримки. Переконайтеся, що ви уважно прочитаете інструкції у цьому підручнику.

Заходи безпеки

⚠ ПОПЕРЕДЖЕННЯ

■ Щоб попередити травми або пожежі, потрібно

вжити таких запобіжних заходів

- Щоб уникнути короткого замикання, ніколи не кладіть і не залишайте металеві предмети (наприклад, монети чи металеве приладдя) всередині апарата.
- Не дивіться на дисплей апарата і не фіксуйте на ньому погляд, якщо керуєте транспортним засобом протягом тривалого часу.
- У разі виникнення проблем під час установлення зверніться до дилера компанії KENWOOD.

■ Заходи безпеки під час використання пристрою

- Під час придбання додаткового обладнання зверніться до дилера компанії KENWOOD, щоб переконатися, що воно працює з вашою моделлю та у вашому регіоні.
- Ви можете обрати мову, яку буде показано меню, мітки звукових файлів тощо. Див. **Запуск (Стор 3)**
- Функція Radio Data System або Radio Broadcast Data System недоступна на території, де обслуговування не підтримується жодною з радіостанцій.

■ Захист монітора

- Щоб захистити монітор від ушкоджень, не торкайтесь його під час керування кульковою ручкою або подібним інструментом із загостреним кінцем.

■ Чищення апарата

Якщо передня панель пристрою забруднилася, витріть її сухою м'якою тканиною, наприклад, поліуральною тканиною з силіконом. Якщо передня панель сильно забруднена, витріть її тканиною, змоченою нейтральним миючим засобом, а потім знову витріть чистою сухою і м'якою тканиною.

⚠ УВАГА

- Нанесення аерозольного засобу чищення безпосередньо на пристрій може пошкодити його механічні деталі. Очищення передньої панелі жорсткою тканиною або використання летючих рідин, наприклад, розчинника або спирта, може призвести до появи подряпин або до стирання надписів, нанесених трафаретним способом.

■ Як перезавантажити пристрій

Якщо пристрій або під'єднаний пристрій працює неправильно, слід скинути налаштування.

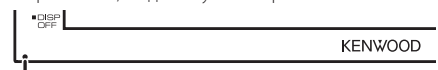

Кнопка скасування

Запуск

1 Поверніть ключ запалювання автомобіля в положення АСС.

Увімкнено одиницю, будь ласка, прочитайте попередження і натисніть кнопку «Agree», щоб увійти на екран.

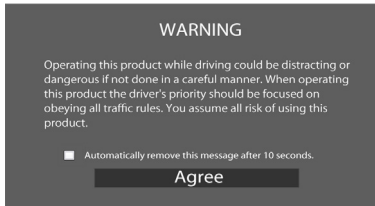

2 Натисніть кнопку <MENU>.

3 Торкніться [Settings].

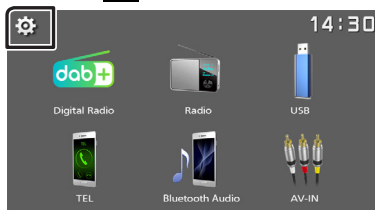

4 Торкніться відповідної клавіші та встановіть значення.

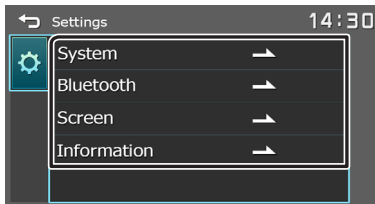

[System]

[Beep Tone]

Активує або вимикає тон натискання клавіш. «ON» (Увімк.) (за промовчанням), «OFF» (Вимк.)

[Language]

Вибір мови для екрана керування та елементів настроювання. За промовчанням встановлено «English» (Англійська).

[Time/Date]

Налаштуйте час на годиннику. (Стор. 3)

[Clock Mode]

Виберіть формат для відображення часу. [12hr] / [24hr] (за промовчанням)

[Steering Remote]

Встановлює бажану функцію у віддаленому контролері керування.

Див. функцію навчання керування віддаленим (Стор. 12)

[Parking Guidelines]

Ви можете відобразити паркувальні напрямні для полегшення паркування при перемиканні на реверс (R). За промовчанням встановлено на "ON" (Увімкнено).

[Guidelines SETUP]

Якщо вибирається [ON] для [Parking Guidelines], тоді можна налаштувати паркувальні напрямні. Див. **Налаштування паркувальних напрямних (Стор. 12)**

[Reverse with ATT (-20dB)]

Після пересування пристрою на зворотню (R) позицію, буде налаштовано гучність пристрою. Типовим є «ON».

Див. Щоб налаштувати зворотнє значення за допомогою ATT (Стор. 12)

[System Reset]

Торкніться [System Reset], а потім торкніться [YES], щоб відновити початкові значення за промовчанням для всіх параметрів.

[Bluetooth]

Відображення екрана Налаштування Bluetooth. (Стор. 13)

[Screen]

[Dimmer]

Виберіть режим димера. «High» (за промовчанням) / «Mid» / «Low»

[Demo]

Виберіть демонстраційний режим. За промовчанням встановлено на "ON" (Увімкнено).

[Information]

Відображення версії програмного забезпечення цього пристрою.

5 Торкніться [Clock].

Налаштування годинника

■ Синхронізація часу на годиннику з FM RDS

Активуйте [RDS Clock Sync].

Див. **Налаштування радіо (Стор. 7)**.

■ Регулювання годинника вручну

📌 ПРИМІТКА

• Вимкніть [RDS Clock Sync] перед налаштуванням годинника.

1 Натисніть кнопку <MENU>.

2 Торкніться [Settings].

3 Торкніться [System].

4 Торкніться [Time/Date].

З'явиться екран Годинник.

5 Торкніться [▲] або [▼], щоб установити час на годиннику.

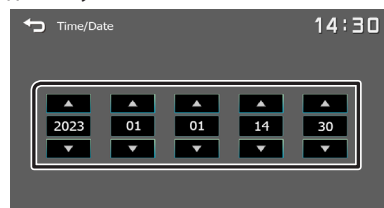

6 Торкніться [Clock].

Основні відомості

Функції кнопок на передній панелі

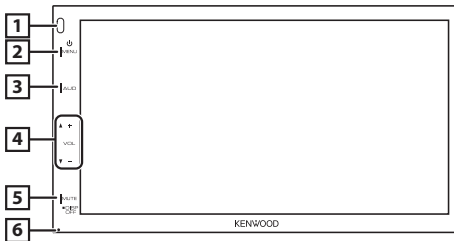

1 Дистанційний датчик

- Приймає дистанційний сигнал керування.

2 **MENU**

- Відображає ГОЛОВНИЙ екран. **(Стор. 5)**
- Натисніть і тримайте секунду вимикає струм.
- Якщо живлення вимкнено, цією клавішею вмикається живлення.

3 **AUD**

- Відображення екрана Аудіо.* **(Стор. 16)**
- * Екран Аудіо не відображається на екрані НАЛАШТУВАННЯ, на екрані списку тощо.

4 **+ , - (Гучність)**

- Регулювання гучності. Поки кнопка [+] утримується натиснутою, гучність збільшується максимум до 15 поділок.

5 **MUTE/ DISP OFF(вимкнення екрана)**

- Відключення/включення звуку.
- Натисніть і тримайте, вимикає екран. Якщо екран вимкнено, торкніться дисплея, щоб увімкнути екран.

6 **Скидання**

- Якщо даний пристрій або підключений до нього пристрій не працює належним чином, натискання цієї кнопки відновлює заводські налаштування пристрою.

Загальні операції

■ Вмикання живлення

1 Натисніть кнопку <MENU>.



■ Вимикання живлення

1 Натисніть та утримуйте натиснутою кнопку <MENU>.



■ Регулювання гучності

1 Натисніть кнопку <+> або <->.

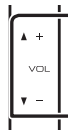

📎 ПРИМІТКА

- Поки кнопка [+] утримується натиснутою, гучність збільшується максимум до 15 поділок.

■ Вимикає звук

1 Натисніть кнопку <MUTE>.

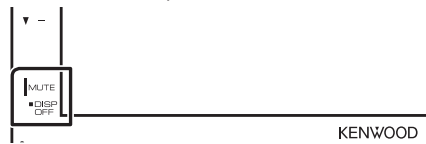

- Щоб відновити звук, торкніться кнопки ще раз або налаштуйте гучність.

■ Вимикання екрана

1 Натисніть та утримуйте натиснутою кнопку <MUTE>.



- Щоб увімкнути екран, торкніться дисплея.

Основні відомості



Опис ГОЛОВНОГО екрана

1 Натисніть кнопку <MENU>.

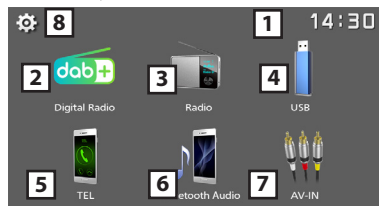

З'явиться екран головного меню.



- 1 Відображення годинника
Торкніться, щоб відобразити екран Годинник.
- 2 Переключення на цифрову радіотрансляцію. *
(Стор. 6)
* *Тільки DMX129DAB*
- 3 Перемикає на радіотрансляцію. **(Стор. 7)**
- 4 **[USB]** 
Відтворення файлів на пристрої USB. **(Стор. 8)**
[iPhone] 
Відтворення iPhone. **(Стор. 9)**
 - Коли підключено iPhone.**[Mirroring]** 
Відображає екран Віддзеркалення. **(Стор. 10)**
 - Коли підключено пристрій Android з установленим застосунком «Mirroring OB for KENWOOD».
- 5 Відображає екран Вільні руки. **(Стор. 14)**
- 6 Відтворення аудіоплеєра Bluetooth. **(Стор. 15)**
- 7 Перемикає на зовнішній компонент, підключений до вхідного роз'єму AV-IN. **(Стор. 11)**
- 8 Відображає екран НАЛАШТУВАННЯ. **(Стор. 3)**

Екран списку



- 1 **[↩]**: Здійснює повернення до попереднього екрана.
- [📶]**: Відображення екрана Аудіо. **(Стор. 16)**

Цифрове радіо (DMX129DAB)

Основні функції керування цифровим радіо

1 Натисніть кнопку <MENU>.

2 Торкніться [Digital Radio].

■ Екран керування джерелом

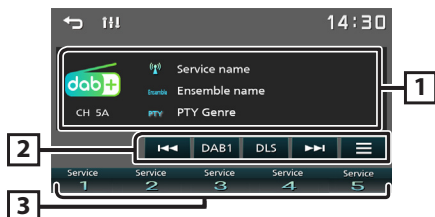

1 Відображення інформації про поточний сервіс: ім'я сервісу, ім'я групи, жанр PTY, канал

2 **[DAB]**: Перемикання діапазону заздалегідь встановлених радіочастот цифрового радіо. «DAB1», «DAB2», «DAB3»

[DLS]: Відображає екран Сегмент динамічних міток

[<<<] [>>>]: Виберіть групу, сервіс і компонент.

[Menu]: Відображає екран Налаштування цифрового радіо. **(Стор. 6)**

3 Викликає внесені до пам'яті послуги. Якщо торкнутися протягом 2 секунд, дані поточного отриманого сервісу буде занесено до пам'яті.

■ Збереження сервісів

Поточний отримуваний сервіс можна зберегти в пам'яті.

1 Налаштуйте приймач на сервіс, який бажаєте встановити в якості попередньо налаштованого.

2 Торкніться та утримуйте номер [#] (#:1-5), під яким бажаєте зберегти налаштування для цього сервісу.

■ Вибір збереженого сервісу

1 Торкніться [#] (#:1-5).

Налаштування цифрового радіо

1 Торкніться [Menu].

2 Встановіть кожний пункт наступним чином.

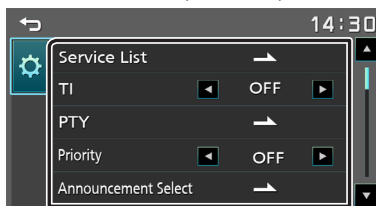

[Service List]

відображення екрана списку послуг.

- **[Menu]**: Торкніться, а потім торкніться [Yes], щоб знайти список останніх сервісів.

[TI]

Автоматично перемикає на дорожню інформацію, коли запускається інформаційний бюлетень.

«ON» (Увімк.), «OFF» (Вимк.) (за промовчанням)

[PTY]

Проводиться пошук програми за типом програми.

[Priority]

Якщо така сама програма транслюється цифровим радіо та сигнал стає слабкішим, автоматично вмикається радіоприймач.

«ON» (Увімк.), «OFF» (Вимк.) (за промовчанням)

[Announcement Select]

Перемикання на встановлення послуги повідомлень.

[Related Service]

При виборі ON, система переключається на пов'язані з ними послуги (якщо є), коли послуга мережі DAB не доступна. за промовчанням встановлюється "OFF".

[Antenna Power]

Налаштування живлення антени радіо. Встановіть на «ON», якщо використовується антена цифрового радіо оснащена підсилювачем. За промовчанням встановлено на "ON" (Увімкнено).

3 Торкніться [Menu].

Радіо

Основні функції керування радіоприймачем

1 Натисніть кнопку <☰MENU>.

2 Торкніться [Radio].

■ Екран керування джерелом

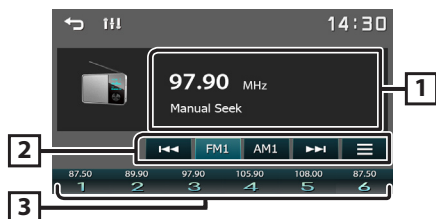

1 Відображення інформації про поточну станцію: Назва PS, Частота, ЖанрPTY, Індикаторні елементи

2 [FM] : Перемикає FM-діапазон.
«FM1», «FM2», «FM3»

[AM] : Перемикає AM-діапазон.
«AM1», «AM2»

[◀▶] : Автоматична настройка на станцію з якісним прийомом.

[☰] : Відображає екран Налаштування радіо.
(Стор. 7)

3 Виклик станції, внесеної до пам'яті.
Якщо торкаться протягом 2 секунд, дані поточної станції буде занесено до пам'яті.

Встановлення станцій

■ Автоматичне запам'ятовування

Можна заздалегідь запрограмувати 6 станцій для поточного діапазону (FM1/FM2/FM3/AM1/AM2).

1 Торкніться [AM] або [FM], щоб вибрати діапазон.

2 Торкніться [☰].

3 Торкніться [Auto Store].

Місцеві станції з найбільш сильним сигналом будуть знайдені й збережені автоматично.

■ Запам'ятовування вручну

Поточну радіоприйомну станцію можна занести до пам'яті.

1 Налаштуйте приймач на станцію, яку бажаєте встановити в якості попередньо налаштованої.

2 Торкніться та утримуйте номер [#] (#:1-6), під яким бажаєте зберегти налаштування для цієї станції.

■ Виклик попередньої станції

1 Торкніться [#] (#:1-6).

Налаштування радіо

1 Торкніться [☰].

2 Встановіть кожний пункт наступним чином.

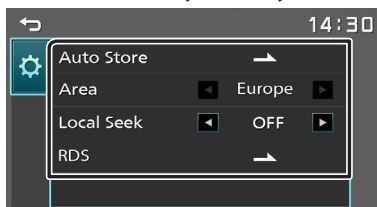

[Auto Store]

Автоматично виконується пошук і зберігаються 6 станцій з найпотужнішими сигналами для вибраного діапазону.

Відображається повідомлення «Auto Store» (Автозбереження).

[Area]

«Europe» : Інтервали AM/FM: 9 кГц/50 кГц.

[Local Seek]

Налаштовує приймач тільки на станції з достатньою потужністю сигналу. (Світиться індикатор **LOC**.)

«ON» (Увімк.), «OFF» (Вимк.) (за промовчанням)

[RDS] *1

Відображає екран Налаштування RDS.

[AF]

Якщо якість приймання сигналу вибраної станції низька, пристрій автоматично перемикається на приймання станції, що транслює таку ж програму в цій мережі Radio Data System.

«ON» (Увімк.) (за промовчанням), «OFF» (Вимк.)

[TA]

Автоматично перемикає на дорожню інформацію, коли запускається інформаційний бюлетень. (Світиться індикатор **TI**.)

«ON» (Увімк.), «OFF» (Вимк.) (за промовчанням)

[RDS Clock Sync]

Синхронізація часових даних станції Системи радіотрансляції даних і годинника пристрою.

«ON» (Увімк.) (за промовчанням), «OFF» (Вимк.)

[PTY]

Виберіть тип програми.

[PTY Seek]

Проводиться пошук програми за типом програми.

*1 Тільки FM

3 Торкніться [↵].

USB

Підготовка

Підключення до пристрою USB

- 1 Зніміть кришку з роз'єму USB.
- 2 Під'єднайте пристрій USB за допомогою кабелю USB.

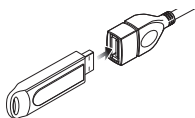

Пристрій читає дані з під'єданого пристрою і починається відтворення.

Щоб від'єднати пристрій USB:

- 1 Натисніть кнопку <MENU>.
- 2 Торкніться джерела, іншого ніж [USB].
- 3 Від'єднайте USB-пристрій.

Сумісний пристрій USB

Цей пристрій може відтворювати файли MPEG1/ MPEG2/ MPEG4/ H.264/ MKV/ MP3/WMA/ AAC/ WAV/ FLAC/ OGG, які містяться на накопичувачах USB. (Стор. 24)

Керування відтворенням

Регулювання параметрів музики, яку ви прослуховуєте, проведіть з екрану управління джерелом.

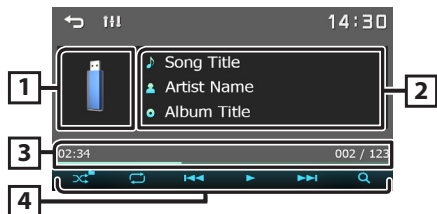

- 1 Відображається обкладинка відтворюваного файлу.
- 2 Відображається інформація про поточний файл.
- 3 Час відтворення/Номер файлу
Показчик часу відтворення : Для підтвердження поточного положення відтворення.

- 4 [] : Вибирає режим Відтворення у випадковій послідовності.
[] : Відтворює у випадковій послідовності всі файли в поточній папці.
[] (За промовчанням) : Звичайне відтворення.
[] : Вибирає режим багатократне відтворення.
[] (За промовчанням) : Повторює всі файли на пристрої USB.
[] : Повторює поточний файл.
[] : Повторює всі файли в поточній папці.
[] : Відтворення або пауза.
[] : Виконує пошук попереднього/ наступного елемента вмісту.
Торкніться й утримуйте для швидкого перемотування вперед або назад.
[] : Виконує пошук файлу. (Стор. 8)

Для відтворення відео

- 1 Якщо робочі кнопки не відображаються на екрані, торкніться дисплея.

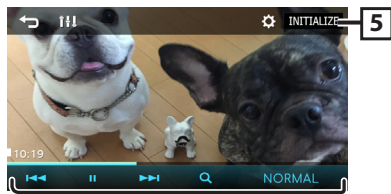

- 5 [] : Можна регулювати якість зображення на екрані відео.
[Brightness] : Регулює яскравість. (00–10)
[Contrast] : Регулює контраст. (00–10)
[Color] : Регулює колір. (00–10)
[Tint] : Регулює відтінок. (00–10)
[INITIALIZE] : Скидає налаштування.
- 6 [] : Відтворення або пауза.
[] : Виконує пошук попереднього/ наступного елемента вмісту.
Торкніться й утримуйте для швидкого перемотування вперед або назад.
[] : Виконує пошук файлу. (Стор. 8)
[NORMAL]/[16:9]/[4:3] : Виберіть режим екрана.

Вибір звукової доріжки зі списку (пошук файлу)

- 1 Торкніться [].
- 2 Виберіть, як буде здійснювати пошук: за аудіофайлами [] чи за відеофайлами [].

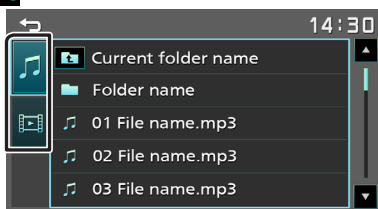

- 3 Торкніться [] для переходу до вищого рівня підпорядкування.
- 4 Натисніть потрібну папку.
Під час торкання папки відображається її вміст.
• Торкніться [] для переходу до вищого рівня підпорядкування.
- 5 Натисніть потрібний пункт із списку вмісту папки.
Почнеться відтворення.

ПРИМІТКА

- Якщо торкнутися [] на верхньому рівні підпорядкування, то відобразиться екран керування джерелом.

Підготовка

■ Підключення iPhone

- Додаткова інформація щодо підключення iPhone знаходиться на стор. 23.

1 Зніміть кришку з роз'єму USB.

2 Підключення iPhone.

Пристрій читає дані з під'єданого пристрою і починається відтворення.

■ Щоб від'єднати iPhone

1 Натисніть кнопку <MENU>.

2 Торкніться джерела, іншого ніж [iPhone].

3 Від'єднайте iPhone.

■ Сумісний iPhone

До цього пристрою можна приєднувати пристрої таких моделей.

Виготовлено для

- | | |
|------------------------------|---------------------|
| • iPhone 14 Pro Max | • iPhone 11 Pro Max |
| • iPhone 14 Pro | • iPhone 11 Pro |
| • iPhone 14 Plus | • iPhone 11 |
| • iPhone 14 | • iPhone XS Max |
| • iPhone 13 Pro Max | • iPhone XS |
| • iPhone 13 Pro | • iPhone XR |
| • iPhone 13 | • iPhone X |
| • iPhone 13 mini | • iPhone 8 Plus |
| • iPhone 12 Pro Max | • iPhone 8 |
| • iPhone 12 Pro | • iPhone 7 Plus |
| • iPhone 12 | • iPhone 7 |
| • iPhone 12 mini | • iPhone SE |
| • iPhone SE (2nd generation) | • iPhone 6s Plus |
| | • iPhone 6s |

📎 ПРИМІТКА

- Коли починається відтворення після підключення iPhone, музика, що міститься в iPhone, відтворюється першою.
- Коли роз'єм USB не використовується, закрийте його кришкою.

Керування відтворенням

■ Регулювання параметрів музики, яку ви прослуховуєте, проводиться з екрану управління джерелом.

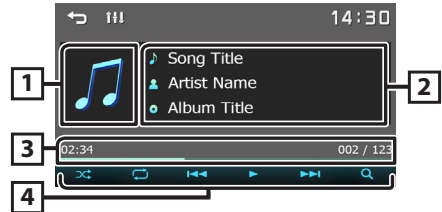

- 1 Художнє оформлення (Відображається, якщо доріжка має художнє оформлення)
- 2 Відображається інформація про поточний файл.
- 3 Час відтворення/Номер файлу
Показчик часу відтворення : Для підтвердження поточного положення відтворення.

- 4 [🔀] : Вибирає режим Відтворення у випадковій послідовності.
 - 🔀 : Функціонує в такий самий спосіб, що й режим Перемішування пісень.
 - 🔀 : Вимикання відтворення у випадковій послідовності
- [🔁] : Вибирає режим Багатократне відтворення.
 - 🔁 : Функціонує в такий самий спосіб, що й режим Повторити все.
 - 🔁 : Функціонує в такий самий спосіб, що й режим Повторити один елемент.
 - 🔁 : Вимикання повторення
- [▶, ⏸] : Відтворення або пауза.
- [⏮, ⏭] : Виконує пошук попереднього/наступного елемента вмісту. Торкніться й утримуйте для швидкого перемотування вперед або назад.
- [🔍] : Шукає вміст. **(Стор. 9)**

■ Вибір вмісту із списку

1 Торкніться [Q].

2 Натисніть потрібний пункт.

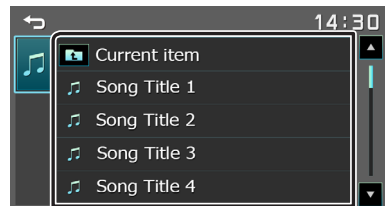

Під час торкання категорії відображається її вміст.

3 Натисніть потрібний пункт із списку вмісту папки.

Почнеться відтворення.

- Торкніться [↩] для переходу до вищого рівня підпорядкування.

📎 ПРИМІТКА

- Якщо торкнутися [↩] на верхньому рівні підпорядкування, то відобразиться екран керування джерелом.

Віддзеркалення

Підготовка

Можна відобразити застосунок та керувати ним на пристрої, коли ваш смартфон підключено до роз'єму USB.

ПРИМІТКА

- Установіть сполучення свого смартфона з пристроєм через Bluetooth. Див. **Зареєструйте свій смартфон в цьому пристрої (Стор. 13)** та підключіть пристрій Bluetooth.

Сумісні Android-смартфони

- Android версії 7.0 або пізнішої
- Підтримка Bluetooth

ПРИМІТКА

- Пристрій може не працювати з деякими Android-смартфонами.

Підключення Android-смартфона

1 Завантажте застосунок віддзеркалення з Google Play.

Установіть останню версію програми віддзеркалення «Mirroring OB for KENWOOD» на своєму Android-смартфоні.

2 Зніміть кришку з роз'єму USB.

3 Підключіть Android-смартфон. (Стор. 23)

4 Запустіть застосунок віддзеркалення на своєму Android-смартфоні.

- Доторкніться, щоб перевірити позначку.

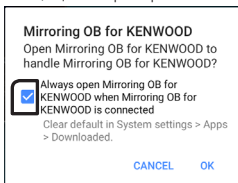

- Натисніть «ОК», щоб запустити застосунок віддзеркалення.

- Доторкніться, щоб перевірити позначку.

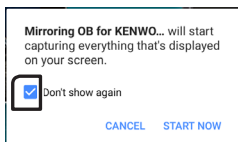

або) запит про авторизацію лише для версії 10.0 або вищої андроїдів.

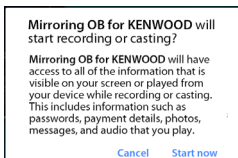

- Натисніть «Start now», щоб запустити захоплення екрана Android-смартфона.

5 Почніть користуватися віддзеркаленням.

Для від'єднання Android-смартфона

- Натисніть кнопку <MENU>.
- Торкніться джерела, іншого ніж [Mirroring].
- Від'єднайте Android-смартфон.

Операції віддзеркалення

Операція віддзеркалення

- Торкніться [Mirroring].

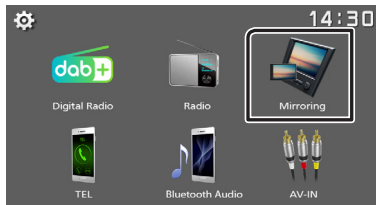

- Ви можете відобразити екран пристрою Android на моніторі приладу.

Для вимкнення віддзеркалення

- Натисніть кнопку <MENU>.



- З'явиться екран головного меню.

Зовнішні компоненти

Використання зовнішніх аудіо-/відеоплеєрів

■ Запуск відтворення

- 1 Приєднайте зовнішній компонент до вхідного роз'єму AV-IN. (Стор. 22)
- 2 Натисніть кнопку <⏏MENU>.
- 3 Торкніться [AV-IN].
- 4 Увімкніть підключений компонент та почніть відтворення джерела.

■ Для відтворення відео

- 1 Якщо робочі кнопки не відображаються на екрані, торкніться дисплея.

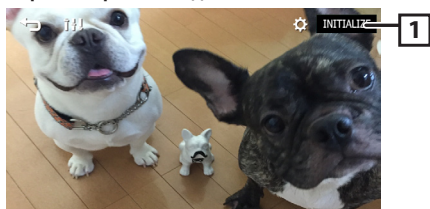

- 1 [⚙️]: Можна регулювати якість зображення на екрані відео.

[INITIALIZE]: Скидає налаштування.

📌 ПРИМІТКА

- Коли зображення з камери заднього виду відображається на екрані аудіо-/відеовиходу AV-IN, зображення, що виводиться з терміналу відеовиходу, зникає.

Камера заднього виду

Для використання камери заднього виду необхідно підключити зворотній кабель. Для підключення камери заднього виду. (Стор. 22)

■ Відображення відеосигналу з камери заднього виду

Дисплей перемикається на відтворення зображення з камери заднього виду при переведенні ручки перемикачів у положення заднього руху (R).



- Перший торк вилучає обережність, а другий торк закриває екран фотоапарата.

Зовнішні компоненти

■ Налаштування паркувальних напрямних

📎 ПРИМІТКА

- Установіть камеру заднього виду у відповідне положення згідно з інструкціями з експлуатації, що входять у комплект камери заднього виду.
- При налаштуванні паркувальних напрямних обов'язково застосуйте стоянкове гальмо, щоб уникнути самовільного переміщення автомобіля.

1 Натисніть кнопку <☉MENU>.

2 Торкніться [⚙️].

3 Торкніться [System].

4 Торкніться [◀] або [▶] для [Parking Guidelines] і встановіть на [ON].

5 Торкніться [Guidelines SETUP].

6 Налаштуйте паркувальні напрямні вибором позначки [⊕].

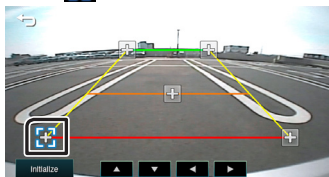

7 Налаштуйте розташування вибраної позначки .

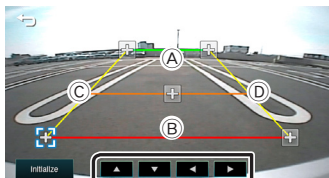

Упевніться, що лінії А і В є горизонтально паралельними, а С і D мають однакову довжину.

📎 ПРИМІТКА

- Торкніться [Initialize], а потім торкніться [Yes], щоб установити всі позначки в початкове положення за промовчанням.

Вивчення функції керування віддаленим

Ця функція доступна тільки, якщо ваше машино має віддалений контролер електричного керування.

1 Натисніть кнопку <☉MENU>.

2 Торкніться [⚙️].

3 Торкніться [System].

4 Торкніться [Steering Remote].

5 Доторкніться до функції, яку ви бажаєте встановити.

6 Натисніть і тримайте кнопку керування віддаленим контролером.

📎 ПРИМІТКА

- Одиниця може вивчити всі кнопки одночасно. У такому випадку, натисніть всі кнопки один за одним і після натискання всіх кнопок, натисніть кнопку [↵] на екрані Встановлення керування віддаленим керуванням.

7 Повторюйте кроки 5 і 6, якщо потрібно.

8 Торкніться [↵].

📎 ПРИМІТКА

- Торкніться [Initialize], а потім торкніться [Yes], щоб установити всі позначки в початкове положення за промовчанням.

Обернути за допомогою (-20dB)

Коли пристрій пересувається на зворотню позицію (R), гучність пристрою буде налаштовано.

1 Натисніть кнопку <☉MENU>.

2 Торкніться [⚙️].

3 Торкніться [System].

4 Торкніться [Reverse with ATT].

5 Торкніться [◀] або [▶] встановлено до [ON]/ [OFF].

📎 ПРИМІТКА

- Значення встановлення вмикано (типовим значенням)

Bluetooth

■ Інформація про смартфон Bluetooth і аудіоплеєр Bluetooth

Цей пристрій відповідає наступним технічним умовам Bluetooth:

Версія

Bluetooth, версія 5.0

Профіль

Смартфон/ Сільниковий телефон:

HFP (V1.6) (Профіль Hands Free («Вільні руки»))

PBAP (Профіль доступу до телефонної книги)

Аудіоплеєр :

A2DP (Розширений профіль розповсюдження аудіо)

AVRCP (V1.5) (Профіль дистанційного керування аудіо/відео)

Звуковий кодек

SBC

AAC

■ Інформація щодо мобільних телефонів, сумісних з профілем доступу до телефонної книги (PBAP)

Якщо мобільний телефон підтримує PBAP, тоді можна відобразити вказані нижче елементи на екрані сенсорної панелі, коли телефон підключено.

- Телефонна книга (до 1000 записів)
- Вихідні виклики, вхідні виклики та пропущені виклики (до 50 записів загалом)

Реєстрація смартфона в цьому пристрої

Можна користуватися смартфоном Bluetooth після виконання операції сполучення смартфона з пристроєм.

Можна зареєструвати до 8 пристроїв Bluetooth.

- Можна установити сполучення пристосування з пристроєм, який використовує SSP (Secure Simple Pairing — Просте сполучення з захищеним доступом), що тільки потребує підтвердження.
- Можна підключити одне пристосування в окремий інтервал часу.
- Коли реєструєте новий пристрій Bluetooth, відключіть пристрій Bluetooth, підключений у даний момент, а потім реєструйте новий пристрій.
- Якщо зареєстровано 8 пристроїв Bluetooth, новий пристрій зареєструвати не вдасться. Видаліть зайвий запис. **(Стор. 13)**

1 Увімкніть функцію Bluetooth на своєму смартфоні/мобільному телефоні.

2 Виконайте пошук пристрою («DMX129DAB» / «DMX129BT») зі свого смартфона/мобільного телефона.

- Якщо потрібно ввести PIN-код, введіть PIN-код («0000»).
-  відображається, коли смартфон Bluetooth підключено.

■ Від'єднання пристосування

- Вимкніть функцію Bluetooth на своєму смартфоні/мобільному телефоні.
- Вимкніть перемикач запалювання.

Налаштування Bluetooth

- 1 Натисніть кнопку \leftarrowMENU>.
- 2 Торкніться .
- 3 Торкніться [Bluetooth].
- 4 Торкніться відповідній клавіші та встановіть значення.

[Select Device]

Підключення пристрою Bluetooth.

[Phone Auto Answer]

Установіть час для автоматичної відповіді на вхідний виклик.

«OFF» (за промовчанням) / «ON»

[Device Name]

Відображає назву пристрою Bluetooth для цього пристрою.

[Pin Code]

Відображає PIN-код.

[Device address]

Відображає адресу пристрою.

■ Підключення пристрою Bluetooth

- 1 Торкніться [Select Device] на екрані Налаштування Bluetooth.
- 2 Торкніться  поряд із пристроєм, який хочете підключити.

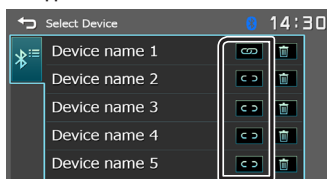

Видалення зареєстрованого пристрою Bluetooth

- 1 Торкніться  на екран Вибір пристрою.

Bluetooth

Прийом телефонного виклику

1 Торкніться [📞].

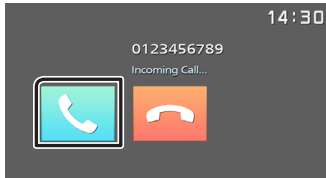

- [📞]: Відхилити вхідний виклик.

📞 Операції під час телефонної розмови

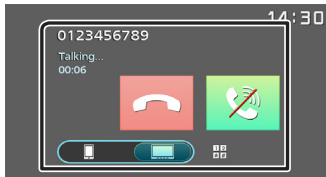

[📞] Завершити виклик

[🔊] Замовкни голос

Тональні сигнали можна відправляти, натискаючи потрібні клавіші на екрані.
• Торкніться [🔊], щоб закрити вікно.

Перемикає розмовний голосовий вихід між смартфоном/мобільним телефоном і динаміком.

- Регулювання гучності сигналу приймання
Натисніть кнопку <+> або <->.

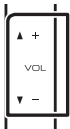

Здійсніть телефонний виклик

1 Натисніть кнопку <☰MENU>.

2 Торкніться [TEL].

3 Кожний метод роботи описаний в розташованій нижче таблиці.

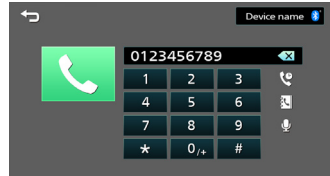

Виклик шляхом введення телефонного номера

- 1) Цифровими клавішами введіть номер телефону.
- 2) Торкніться [📞].

Здійснення виклику

- Торкніться [🗑️], щоб видалити останній запис.

Виклик за допомогою записів дзвінків

- 1) Торкніться [📞].
- 2) Торкніться [📞] (Вхідні дзвінки), [📞] (Вихідні дзвінки), [🗑️] (Пропущені дзвінки).
- 3) Виберіть номер телефону із списку.

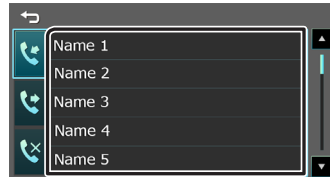

Здійснення виклику

Виклик за допомогою телефонної книги

- 1) Торкніться [📞].
- 2) Виберіть ім'я із списку.

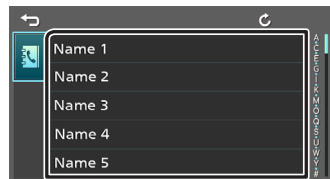

Здійснення виклику

- [🔄]: Оновлює телефонну книгу. Натисніть цю кнопку після того, як зробили зміни в телефонній книзі свого смартфона/мобільного телефону.

Bluetooth

Дзвінок за голосовою командою

Можна здійснити голосовий дзвінок за допомогою функції розпізнавання голосу смартфона Bluetooth.

- 1) Торкніться [🗨️].
- 2) Вимовте ім'я, зареєстроване в смартфоні Bluetooth.

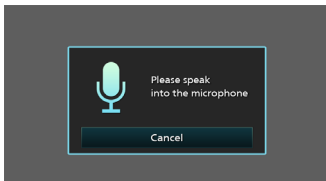

- Торкніться [Cancel], щоб скасувати голосовий виклик за номером.

Чекання викликів

Коли ви отримуєте новий дзвінок на телефоні:

- 1) Доторкайтеся [📞], поточний виклик буде заперечено і ви можете відповісти на нове отримане виклик.
- 2) Кожного разу, коли ви торкаєтесь [📞], телефон зміниться на інший.
- 3) Якщо ви торкаєтесь [📞] під час чекання виклику, відмовіть вхідний виклик.
- 4) Якщо ви торкаєтесь [📞], коли хтось чекає, поточний дзвінок закінчиться, щоб бути додано до дзвінок чекаючи на чекання.
- 5) Доторкніться [📞] тихого голосу

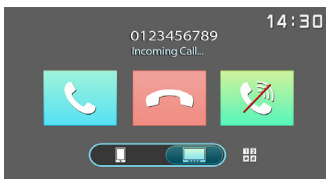

Відтворення з аудіопристрою Bluetooth

- 1 Натисніть кнопку <⏏️/MENU>.
- 2 Торкніться [Bluetooth Audio].

📱 Екран керування джерелом

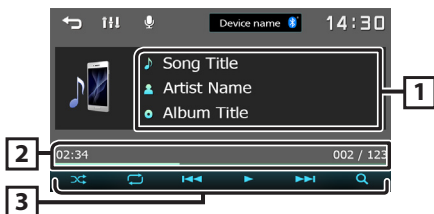

- 1 Відображається інформація про поточний файл.
- 2 Час відтворення/Номер файлу
Покажчик часу відтворення : Для підтвердження поточного положення відтворення.
- 3 [🔍] : Вибирає режим Відтворення у випадковій послідовності.
[🔍] : Відтворення всіх файлів у випадковій послідовності.
[🔍] : Вимикання відтворення у випадковій послідовності
[🔍] : Вибирає режим Багатократне відтворення.
[🔍] : Повторює всі файли.
[🔍] : Повторює поточний файл.
[🔍] : Вимикання повторення
[▶️], [⏸️] : Відтворення або пауза.
[⏪️], [⏩️] : Виконує пошук попереднього/ наступного елемента вмісту.
Торкніться й утримуйте для швидкого перемотування вперед або назад.
[🔍] : Виконує пошук файлу. **(Стор. 15)**

📌 ПРИМІТКА

- Операції та індикація дисплея можуть відрізнятися відповідно до їх доступності на підключеному пристрої.

📱 Вибір вмісту із списку

- 1 Торкніться [🔍].
- 2 Натисніть потрібний пункт.

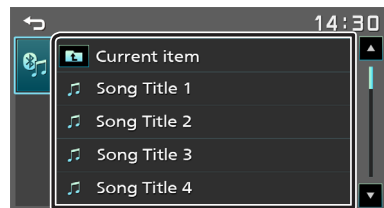

Під час торкання категорії відображається її вміст.

- 3 Натисніть потрібний пункт із списку вмісту папки.
Почнеться відтворення.
• Торкніться [↶] для переходу до вищого рівня підпорядкування.

📌 ПРИМІТКА

- Якщо торкнутися [↶] на верхньому рівні підпорядкування, то відобразиться екран керування джерелом.

Керування звуком

Можна регулювати різноманітні параметри, такі як баланс звуку або рівень сигналу сабвуфера.

- 1 Натисніть кнопку <AUD>.
- 2 Інформацію щодо кожного методу роботи див. нижче.



Загальне керування звуком

- 1 Натисніть кнопку <AUD>.
- 2 Торкніться [Fader / Balance].
- 3 Встановіть кожний пункт наступним чином.

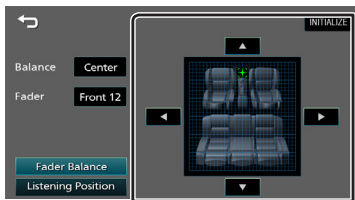

[Fader Balance]

- Balance** [◀] [▶] Налаштуйте баланс гучності ліворуч і праворуч.
Від 15 (ліворуч) до 15 (праворуч)
- Fader** [▲] [▼] Налаштуйте баланс гучності спереду й ззаду.
Від 15 (спереду) до 15 (ззаду)

[INITIALIZE] Скидає налаштування.

[Listening Position]

- [●] Виберіть місце прослуховування з такого: «Front Left», «Front All», «Front Right» і «Middle».

[INITIALIZE] Скидає налаштування.

Керування еквалайзером

- 1 Натисніть кнопку <AUD>.
- 2 Торкніться [Equalizer].
- 3 Встановіть кожний пункт наступним чином.

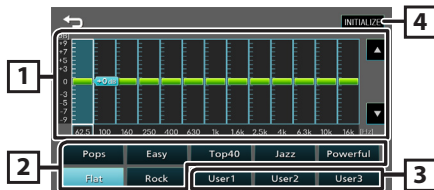

- 1 Можна вибрати частотний стовпчик і відрегулювати його рівень. (Від -9 до +9)
 - Налаштування зберігаються.
- 2 Відображення попередньо налаштованої кривої еквалайзера.
- 3 Активує збережену криву еквалайзера.
- 4 Ініціалізуйте поточну криву еквалайзера.

Керування звуком

Налаштування динаміка/кросовера

- 1 Натисніть кнопку <AUD>.
- 2 Торкніться [Speaker / X'over].
- 3 Торкніться динаміка, який потрібно налаштувати.

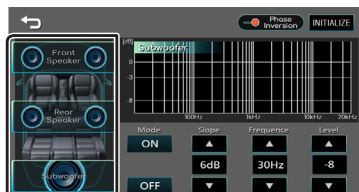

- 4 Встановіть кожний пункт наступним чином.

Mode [OFF], [ON]	[ON]: Налаштування фільтра. [OFF]: Вимикає фільтр.
Slope [▲][▼]	Установіть крутість характеристики розділювального фільтра.
Frequency [▲][▼]	• Регулювання фільтра високих частот. (Коли вибрано Передній або Задній) • Регулювання фільтра низьких частот. (Коли вибрано Сабвуфер)
Level [▲][▼]	Налаштуйте підсилення переднього та заднього динаміків або сабвуфера.
Phase Inversion	Установіть фазу для виходу сабвуфера. Установіть [], щоб змінити фазу на 180 градусів. (Коли вибрано Сабвуфер)
[INITIALIZE]	Скидає налаштування.

Місце прослуховування DTA

- 1 Натисніть кнопку <AUD>.
- 2 Торкніться [Position DTA].
- 3 Торкніться [Delay].
- 4 Торкайтеся [◀] або [▶], щоб відрегулювати час затримки вибраного динаміка.



- 5 Торкніться [Level].
- 6 Торкайтеся [◀] або [▶], щоб відрегулювати рівень звуку вибраного динаміка.

Звукові ефекти

- 1 Натисніть кнопку <AUD>.
- 2 Натисніть [Sound Effect].
- 3 Встановіть кожний пункт наступним чином.

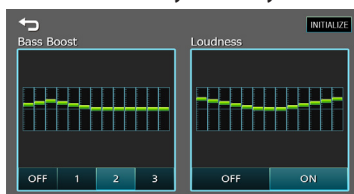

Bass Boost [OFF], [1], [2], [3]	Установіть величину підсилення низьких частот
Loudness [OFF], [ON]	Установіть об'єм тонкомпенсації високих та низьких частот.
[INITIALIZE]	Скидає налаштування.

Пульт дистанційного керування

Цим пристроєм можна управляти за допомогою пульта дистанційного керування KCA-RCDV340 (факультативне додаткове обладнання).

▲УВАГА

- Покладіть пульт у таке місце, з якого він не впаде під час гальмування або інших маневрів. Якщо під час руху пульт потрапить під педаль, це може призвести до небезпечної ситуації.
- Забороняється залишати батарею біля вогню чи під дією прямих сонячних променів. Це може призвести до пожежі, вибуху або надмірного виділення тепла.
- Забороняється перезаряджати, замикати, розламувати чи нагрівати батарею або кидати її у вогонь. Такі дії можуть спричинити витікання рідини батареї. У разі потраплення рідини батареї на очі або одяг негайно промийте уражені ділянки водою та зверніться до лікаря.
- Кладіть батарею в місцях, недоступних для дітей. Якщо раптом дитина проковтне батарею, негайно зверніться до лікаря.

Установлення батареї

Якщо пульт не працює, або працює лише з близької відстані, можливо слід замінити батарейки. У таких випадках замініть обидві батареї на нові.

- 1** Вставте в пульт дві батареї типорозміру "AAA"/"R03", правильно розташовуючи їх полюси ⊕ та ⊖ згідно малюнка всередині корпусу.

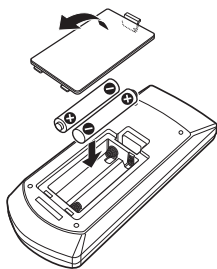

Функції кнопок пульта

■ Перемикання режиму роботи

Установіть його перемикач робочого режиму на «DVD».

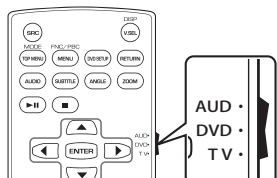

■ Основна операція

- Направте пульт дистанційного керування безпосередньо на датчик на лицьовій панелі.
- УНИКАЙТЕ потраплення на дистанційний датчик сильного освітлення (прямих променів сонця або штучного освітлення).

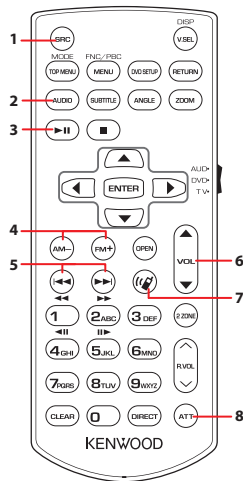

1 SRC	• Перемикання на джерело, з якого здійснюватиметься відтворення. • У режимі без рук, вимикає телефон
2 AUDIO	Відображення екрана Аудіо. (Стор.16)
3 II	Відтворення або пауза.
4 FM+ AM-	Коли джерелом є тюнер, виберіть смугу частот FM/AM для прийому.
5 ←← →→	Вибір доріжки або файлу для відтворення. Коли джерелом є тюнер, ця кнопка перемикає станції радіомовлення, які приймаються пристроєм.
6 ▲▼	Adjusts the volume.
7 	Коли прийде дзвінок, відповідай на дзвінок.
8 ATT	Вимкнення/увімкнення звуку
- Інше	Не використовується.

Встановлення

Дії перед встановленням

Перед встановленням цього пристрою слід подбати про дотримання наступних заходів безпеки.

▲ ПОПЕРЕДЖЕННЯ

- Електричний контакт проводу запалювання (червоний) та проводу акумулятора (жовтий) з шасі автомобіля (маса), може викликати коротке замикання, що в свою чергу може призвести до пожежі. Слід завжди під'єднувати ці проводи до джерела живлення за допомогою блоків плавких запобіжників.
- Забороняється вилучати запобіжники з кола проводу запалювання (червоний) та проводу акумулятора (жовтий). Джерело живлення слід під'єднувати до цих проводів через запобіжники.

▲ УВАГА

- Цей пристрій встановлюється в консолі автомобіля. Забороняється торкатися металевих деталей цього пристрою під час його роботи та впродовж невеликого проміжку часу після його використання. Металеві деталі, зокрема корпус та радіатор охолодження, сильно нагріваються.

🔪 ПРИМІТКА

- Встановлення та підключення цього пристрою потребує певних знань та навичок. З міркувань безпеки слід доручити роботи по встановленню та під'єднанню пристрою професіоналам.
- Пристрій слід заземлити до негативного виводу джерела живлення 12 В постійного струму.
- Забороняється встановлювати пристрій в місцях, куди потрапляє пряме сонячне проміння, а також там, де спостерігається підвищена температура або вологість. Крім того, слід уникати місць з високим рівнем запилення або можливістю потраплення води.
- Не використовуйте власні гвинти. Використовуйте лише гвинти, що входять до комплекту пристрою. Використання гвинтів іншого типу може призвести до пошкодження пристрою.
- Якщо замок запалювання автомобіля не має положення АСС, підключіть проводи, призначені для підключення до замка запалювання, до джерела живлення, яке вмикається і вимикається при повороті ключа запалювання. Якщо підключити провід запалення до джерела живлення, що не відключається, наприклад до проводу батареї, акумуляторна батарея може розрядитися.

- Якщо на консолі є кришка, потрібно встановити пристрій таким чином, щоб передня панель не вдарялася об кришку під час закривання та відкривання.
- У разі перегорання запобіжника спочатку переконайтеся, що проводи не торкаються та не спричиняють коротке замикання, потім замініть старий запобіжник на запобіжник із таким самим номіналом.
- Ізольуйте не підключені кабелі за допомогою вінілової стрічки або подібного матеріалу. Щоб запобігти короткому замиканню, не знімайте захисних ковпачків з кінців не підключених кабелів та роз'ємів.
- Закріпіть проводи кабельними фіксаторами й обмотайте вініловою стрічкою проводи, які контактують з металевими частинами, щоб захистити проводи й запобігти короткому замиканню.
- Правильно підключіть проводи динаміків до клем, яким вони відповідають. Апарат може пошкодитися чи не працювати у разі розділення ⊖ проводів або їх заземлення на будь-яку металічну деталь в автомобілі.
- Якщо до системи підключаються лише два динаміки, приєднайте роз'єми до обох передніх вихідних клем або до обох задніх вихідних клем (не змішуйте передні й задні). Наприклад, якщо приєднати роз'єм ⊕ лівого динаміка до передньої вихідної клемки, не приєднуйте роз'єм ⊖ до задньої вихідної клемки.
- Після встановлення системи перевірте правильність роботи на автомобілі гальмівних ліхтарів, вказівників повороту, склоочисників тощо.
- Встановлюйте пристрій під кутом не більше 30°.
- Встановлюючи апарат у транспортний засіб, не тисніть сильно на поверхню панелі. Це може стати причиною подряпин на поверхні апарата, його пошкодження або навіть повного псування.
- Якщо поблизу Bluetooth-антени знаходяться металеві предмети, прийом може погіршитися.

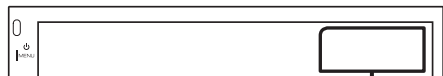

Блок антени Bluetooth

Встановлення

■ Приладдя, що поставляється в комплекті, для установки

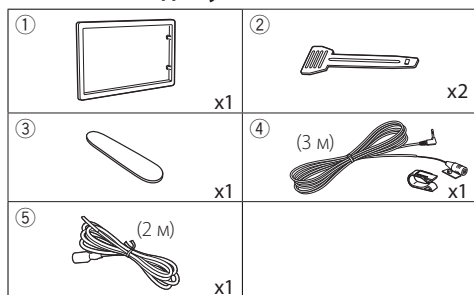

■ Порядок установки

- 1) Щоб уникнути короткого замикання, вийміть ключ із замка запалення та від'єднайте клему ⊖ акумуляторної батареї.
- 2) Правильно з'єднайте входи та виходи кожного пристрою.
- 3) З'єднайте провід із джгутом проводів.
- 4) Підключіть роз'єм В пучка електропроводів до роз'єму динаміка в автомобілі.
- 5) Підключіть роз'єм А пучка електропроводів до роз'єму зовнішнього живлення в автомобілі.
- 6) Підключіть роз'єм джгута проводів до апарата.
- 7) Установіть апарат в автомобілі.
- 8) Знов підключіть клему ⊖ акумулятора.
- 9) Натисніть кнопку скидання.

Установка пристрою

■ Неяпонські автівки

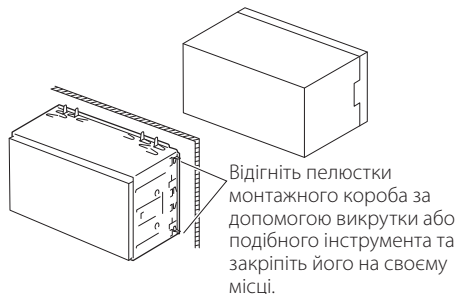

ПРИМІТКА

- Переконайтеся, що апарат надійно встановлено на місці. Якщо апарат не закріплений міцно, він може не працювати належним чином (наприклад, може пропадати звук).

■ Декоративна панель

- 1) Прикладіть додаткове обладнання ① до пристрою.

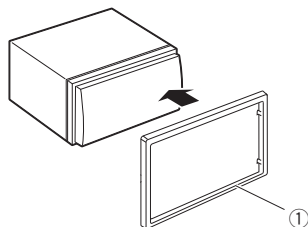

Встановлення

■ Мікрофон

- 1) Перевірте, в якому положенні встановлено мікрофон (додаткове обладнання ④).
- 2) Очистіть поверхню встановлення.
- 3) Зніміть захисну плівку з клейкої сторони мікрофона (додаткове обладнання ④) та приклейте мікрофон до потрібного місця, як показано нижче.
- 4) Прокладіть кабель мікрофона до апарату та зафіксуйте його в кількох місцях стрічкою або чимось подібним.
- 5) Відрегулюйте положення мікрофона (додаткове обладнання ④) відносно водія.

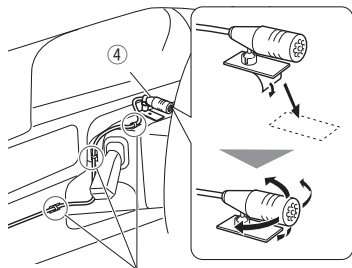

Закріпіть кабель за допомогою клейкої стрічки, доступної в торгівельній мережі.

ПРИМІТКА

- Переставте фіксатори, якщо потрібно.



■ Знімання декоративної панелі

- 1) Використовуйте знімальний ключ (додаткове обладнання ③), щоб підняти чотири виступи (два з лівого боку, два з правого боку).

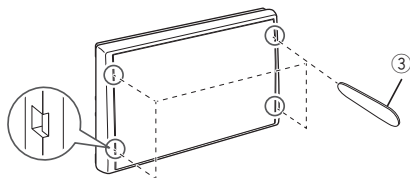

- 2) Потягніть декоративну панель вперед.

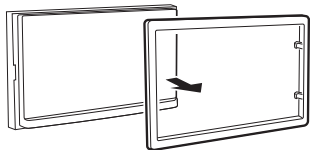

■ Демонтаж пристрою

- 1) Зніміть декоративну панель згідно з кроком 1 у «Знімання декоративної панелі».
- 2) Вставте знімальний ключ (додаткове обладнання ②) глибоко в паз, як показано на малюнку. (Виступ на кінчику ключей має бути звернений в бік пристрою.)

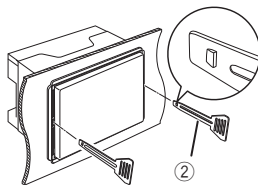

- 3) Закріпіть вставлений знімальний ключ і вставте інший знімальний ключ у паз.

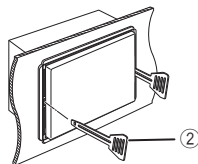

- 4) Витягніть пристрій.

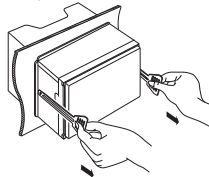

ПРИМІТКА

- Під час виймання будьте обережними, щоб не поранитися скріплюючими гвинтами знімальних ключів.
- 5) Повністю вийміть апарат руками, обережно, щоб його не кинути.

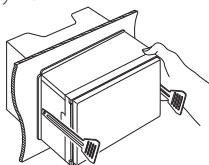

Встановлення

Підключення кабелів до роз'ємів

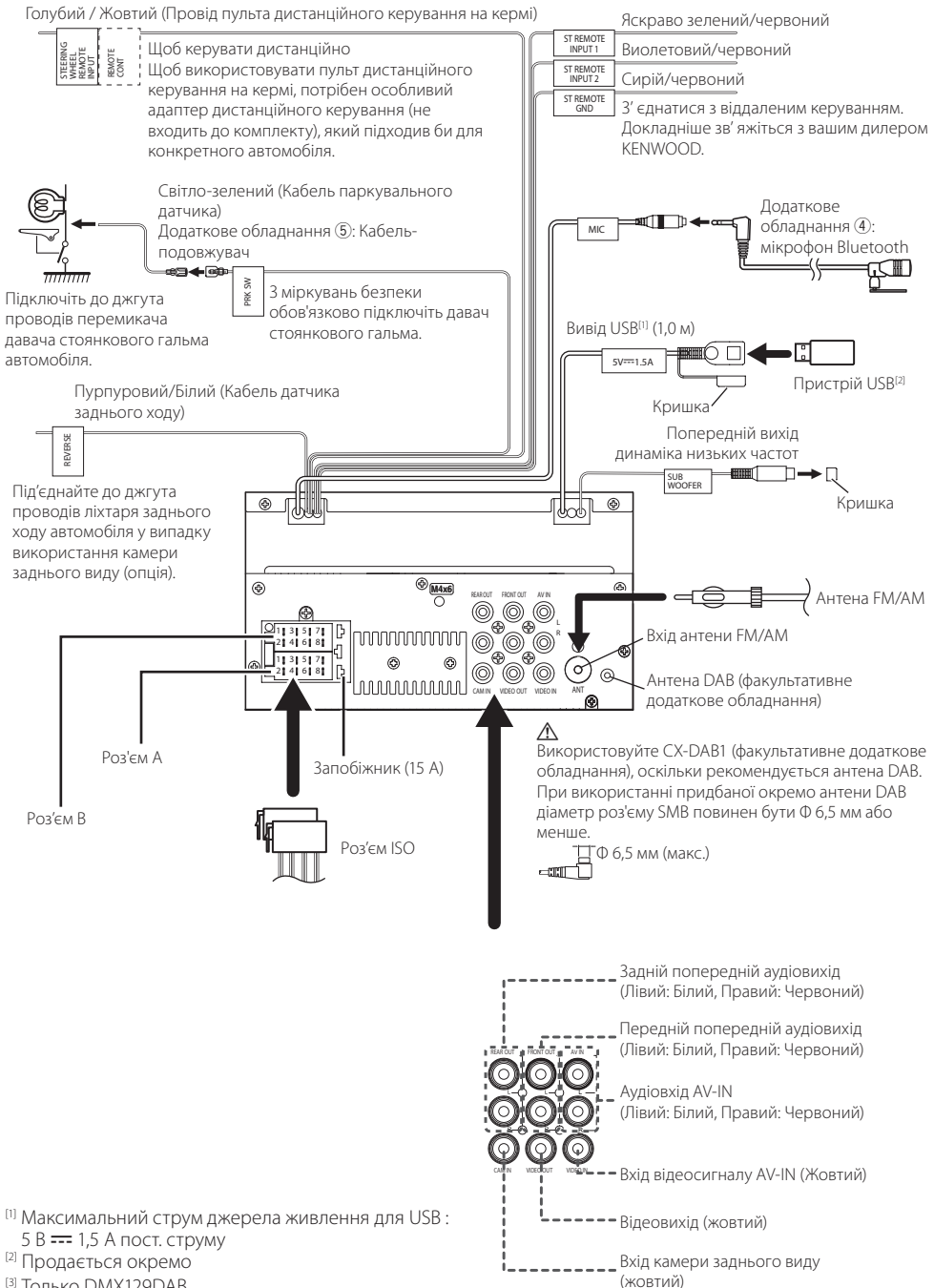

[1] Максимальний струм джерела живлення для USB : 5 В \equiv 1,5 A пост. струму

[2] Продається окремо

[3] Тільки DMX129DAB

Встановлення

Таблиця призначення контактів роз'єму джгута проводів

Контакт	Колір і функція	
A-4	Жовтий	Батарея
A-5	Синій ⁽¹⁾	Керування живленням
A-7	Червоний	Запалювання (ACC)
A-8	Чорний	З'єднання заземлення (маса)
B-1/ B-2	Пурпурний (+) / Пурпурний/Чорний (-)	Задній правий
B-3/ B-4	Сірий (+) / Сірий/Чорний (-)	Передній правий
B-5/ B-6	Білий (+) / Білий/Чорний (-)	Передній лівий
B-7/ B-8	Зелений (+) / Зелений/Чорний (-)	Задній лівий

⁽¹⁾ Макс. 150 мА, 12 В

- Повний опір динаміка: 4–8 Ом

УВАГА

Перш ніж підключити роз'єми ISO, що є в продажу, до пристрою, перевірте таку умову:

- Переконайтеся, що призначення контактів роз'єму відповідають пристрою KENWOOD.
- Приділіть особливу увагу проводу живлення.
- Якщо провід акумулятора та провід запалення не узгоджені, тоді змініть їх відповідно до призначення.
- Якщо автівка не має проводу запалення, скористуйтеся перехідником, що є в продажу.

Підключення iPhone/Android

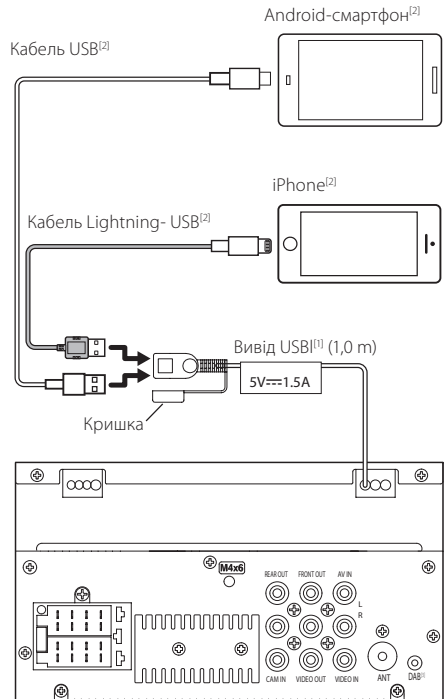

⁽¹⁾ Максимальний струм джерела живлення для USB : 5 В --- 1,5 А пост. струму

⁽²⁾ Продається окремо

⁽³⁾ Тільки DMX129DAB

Інформація про пристрій

Додаткова інформація

■ Сумісний пристрій USB

Цей пристрій може відтворювати файли MPEG1/ MPEG2/ MPEG4/ H.264/ MKV/ MP3/WMA/ AAC/ WAV/ FLAC/ OGG, які містяться на накопичувачах USB.

- Файлова система: FAT16 / FAT32 / NTFS / exFAT
- Цей пристрій здатний розпізнати 9 999 файлів і 320 папок (максимум 9 999 файлів у папці).
- Максимальна кількість символів:
 - Імена папок : 70 символів
 - Імена файлів : 70 символів
 - Тег : 70 символів

ПРИМІТКА

- Коли до даного пристрою приєднаний пристрій USB, останній може заряджатися з використанням кабелю USB.
- Слід розміщувати пристрій USB в таких місцях, де він не заважає безпечно керувати автомобілем.
- Не можна підключати USB-пристрій через USB-концентратор і Multi Card Reader.
- Створіть резервні копії аудіофайлів, що використовуються з цим апаратом. Файли можуть стертися, залежно від режиму експлуатації USB-пристрою.
Виробник не несе відповідальності за будь-які збитки, завдані внаслідок втрати даних з будь-якої причини.
- Апарат постачається без будь-якого USB-пристрою в комплекті. USB-пристрій потрібно придбати в торгівельній мережі.
- Коли роз'єм USB не використовується, закрийте його кришкою.

■ Відтворювані аудіофайли

Аудіоформат	Швидкість передавання даних/ (Контрольна сума)	Частота дискретизації
MP3 (.mp3)	16–320 кбіт/с, змінна швидкість передавання даних у бітах	16–48 кГц
WMA (.wma)	16–320 кбіт/с	16–48 кГц
AAC-LC (.m4a)	16–320 кбіт/с	16–48 кГц
Linear PCM (WAVE) (.wav)	(16/24 біти)	8–192 кГц
FLAC (.flac)	(16/24 біти)	8–192 кГц
Vorbis (.ogg)	(16/24 біти)	8–192 кГц

- Цей пристрій може відображати мітки ID3 версії 1.0/1.1/2.2/3.2/4 (для MP3).

ПРИМІТКА

- WMA та AAC з DRM не підтримуються.
- Незважаючи на сумісність із згаданими стандартами аудіофайлів, їх відтворення може бути неможливим у зв'язку з особливостями пристрою або типом чи станом носія чи пристрою.

■ Прийнятні відеофайли

Відеоформат	Відеокодек	Аудіокодек
MPEG-1 (.mpg, .mpeg)	MPEG-1	MPEG Audio Layer 2
MPEG-2 (.mpg, .mpeg)	MPEG-2	MPEG Audio Layer 2
MPEG-4 (.mp4, .avi)	MPEG-4 (SP,ASP)	MP3, AAC-LC (2ch)
H.264/MPEG-4 AVC (.mp4, mkv, avi, .flv, .f4v)	H.264/MPG-4 AVC (BP/MP/HP)	MP3, AAC (2ch)
MKV (.mkv)	Формат відео відповідає стандартам H.264/MPEG-4 AVC, MPEG4, XVID	MP3, AAC, Vorbis, FLAC

Інформація про пристрій

Пошук та усунення несправностей

Те, що здається проблемою, не завжди так серйозно. Перевірте наступні пункти перед зверненням до сервісного центру.

- Відомості про операції із зовнішніми пристроями див. в інструкціях, які додаються до адаптерів, призначених для встановлення підключень (а також інструкції до зовнішніх пристроїв).

■ Загальні операції

З динаміків не чути звук.

- Відрегулюйте гучність до оптимального рівня.
- Перевірте кабелі та з'єднання.

Пристрій не працює взагалі.

- Виконайте скидання пристрою. *(Стор. 2)*

Пульт дистанційного керування не працює.

- Замінити батарею.

■ USB

Під час відтворення доріжки звук інколи переривається.

- Доріжки невірно скопійовані на пристрій USB.
- Скопіюйте доріжки ще раз і повторіть спробу.

■ iPhone

З динаміків не чути звук.

- Відключіть iPhone, а потім підключіть знову.
- Підключіть інше джерело, а потім знову оберіть «iPhone».

iPhone не вмикається або не працює.

- Перевірте кабель підключення та його підключення.
- Оновіть версію мікропрограми для iPhone.
- Зарядіть батарею iPhone.
- Перезавантажте iPhone.

Звук викривлено.

- Вимкніть еквайзер на цьому пристрої або на iPhone.

Генерується багато шуму.

- Вимкніть (зніміть прапорець) функцію «VoiceOver» (Коментар) на iPod. Докладніше див. на сайті <<https://www.apple.com>>.

■ Радіо

Автоматичне попереднє налаштування не працює.

- Збережіть станції вручну. *(Стор. 7)*

Статичні перешкоди при прослуховуванні радіо.

- Щільно вставте антену.

■ AV-IN

На екрані не з'являється зображення.

- Увімкніть відеокomпонент, якщо він вимкнтий.
- Підключіть відеокomпонент правильно.

■ Bluetooth

Якіст звуку телефону незадовільна.

- Зменште відстань між пристроєм і мобільним телефоном Bluetooth.
- Переставте автівку в місце, де кращий прийом сигналу.

Звук переривається або пропускається, коли використовується аудіоплеєр Bluetooth.

- Зменште відстань між пристроєм і аудіоплеєром Bluetooth.
- Вимкніть, потім увімкніть пристрій. (Коли звук ще не відновлено) підключіть плеєр знову.

Неможливо керувати підключеним аудіоплеєром.

- Перевірте, чи підтримує підключений аудіоплеєр профіль AVRCP (Профіль дистанційного керування аудіо-/відеоприроями).

Пристосування Bluetooth не виявляє пристрій.

- Виконайте пошук з пристосування Bluetooth знову.
- Якщо ви з'єднані з іншим пристроєм Bluetooth, вимкніть з'єднання Bluetooth.

Пристрій не виконує сполучення з пристосуванням Bluetooth.

- Вимкніть, потім увімкніть пристосування Bluetooth.
- Відключіть пристрій Bluetooth, підключений у даний момент, а потім реєструйте новий пристрій. *(Стор. 13)*

■ Пульт дистанційного керування

KCA-RCDV340 (додаткове обладнання) не може керувати пристроєм.

- Установіть його перемикач робочого режиму на «DVD».

Інформація про пристрій

Технічні характеристики

■ Блок монітора

Розмір картинки

: 6,75 дюйма (по діагоналі) ширина
: 151,8 мм (Ш) x 79,7 мм (В)

Система відображення

: Прозора рідкокристалічна TN-панель

Система керування

: Активна матриця TFT

Кількість пікселів

: 1 152 000 (800 Ш x 480 В x RGB)

Ефективні пікселі

: 99,99 %

Розміщення пікселів

: Розміщення смугами RGB

Підсвічування

: світлодіодне

■ Блок USB-інтерфейсу

Стандарт USB

: USB 2.0 High Speed

Файлова система

: FAT16 / FAT32 / NTFS / exFAT

Максимальна сила струму від джерела живлення

: 5 В постійного струму $\overline{\text{---}}$ 1,5 А

Цифро-аналоговий конвертер

: 24-бітний

Аудіодекодер

: MP3 / WMA / WAV / AAC / FLAC

Відеодекодер

: MPEG1 / MPEG2 / MPEG4 / H.264 / MKV

Частотна відповідь

: 192 кГц : 20 – 20 000 Гц

: 96 кГц : 20 – 20 000 Гц

: 48 кГц : 20 – 20 000 Гц

: 44,1 кГц : 20 – 20 000 Гц

■ Розділ Bluetooth

Технологія

: Bluetooth версії 5.0

Частота

: 2,4 – 2,48 ГГц

Вихідна енергія RF (E.I.R.P.)

: +8dBm (MAX)

Максимальна відстань забезпечення зв'язку

: Лінія прямої видимості прибрл. 10 м (32,8 фута)

Аудіокодек

: SBC

: AAC

Профіль (підтримка багатопрофільності)

: HFP (V1.6) (Профіль Hands Free «Вільні руки»)

: A2DP (Розширений профіль розповсюдження аудіо)

: AVRCP (V1.5) (Профіль дистанційного керування аудіо/відео)

: PBAP (Профіль доступу до телефонної книги)

■ Блок DAB (DMX129DAB)

Частотний діапазон

Діапазон III : 174,928 – 239,200 (МГц)

Чутливість

: -98 дБ/мВт

Відношення сигнал/шум (дБ)

: 82 дБ

■ Блок роз'єму цифрової антени (DMX129DAB)

Тип роз'єму

: SMB

Вихідна напруга (11 – 16V)

: Автомобільний акумулятор на 12 В постійного струму

Максимальний струм

: < 100 мА

ПРИМІТКА

- Хоча в рідкокристалічній панелі 99,99 % або навіть більше ефективних пікселів, 0,01 % пікселів можуть не світитися взагалі або світитися неналежним чином.
- Технічні характеристики можуть бути змінені без попереднього повідомлення.

Інформація про пристрій

■ Блок FM-приймача

Діапазон частот (крок)

: 87,5 – 108,0 МГц (50 кГц)

Мінімальна чутливість

: 16,2 дБф

: 1,8 мкВ/75 Ом (Сигнал/Шум: 30 дБ)

Частотна відповідь

: 30 Гц — 14 кГц

Відношення сигнал/шум (дБ)

: 50 дБ (Моно)

Перехідне затухання між стереоканалами

: 35 дБ (1 кГц)

■ Блок АМ-приймача

Діапазон частот (крок)

: 531—1611 кГц (9 кГц)

Мінімальна чутливість

: 99 мкВ (40 дБмкВ)

■ Блок відео

Кольорова система зовнішнього відеовходу

: NTSC/PAL

Рівень зовнішнього відеовходу (роз'єм RCA)

: 1 Вp-p/75 Ом

Макс. рівень вхідного аудіосигналу (роз'єм RCA)

: 1,5 В/25 кОм

Рівень вихідного відеосигналу (роз'єми RCA)

: 1 Вp-p/75 Ом

■ Блок аудіо

Максимальна потужність (передні й задні динаміки)

: 45 Вт × 4

Потужність повного діапазону (передній та задній)

Загальна потужність у всьому діапазоні частот (при сумарному коефіцієнті гармонік менше 1%)

: 16 Вт × 4

Смуга робочих частот

: 20 – 20 000 Гц

Рівень на передвиході (В)

: 2 В/ 10 кОм

Повний опір передвиходу

: 1,4 кОм

Повний опір динаміка

: 4 – 8 Ω

■ Блок DSP

Еквалайзер

Смуга : 13 смуг

Частота : 62,5/100/160/250/400/630/1к/1,6к/2,5к/4к /6,3к/10к/16к Гц

Рівень : -9 – +9

Кросовер

• Фільтр високих частот

Частота : Без фільтрації / 30/40/50/60/70/80/90/100/120/150/180/220/250 Гц /

Крутість : -6/-12/-18/-24 дБ/окт.

Підсилення : -8/-7/-6/-5/-4/-3/-2/-1/0 дБ

• Фільтр нижніх частот

Частота : 30/40/50/60/70/80/90/100/120/150/180/220/250 Гц / без фільтрації

Крутість : -6/-12/-18/-24 дБ/окт.

Підсилення : -8/-7/-6/-5/-4/-3/-2/-1/0 дБ

Позиція

Затримка спереду/ззаду/сабвуфера :

0 – 6,1 м (Крок 0,01 м)

Підсилення : -8 – 0 дБ

■ Загальні операції

Робоча напруга

: Автомобільний акумулятор на 12 В постійного струму

Габарити монтажу (Ш × В × Г)

: 182 × 112 × 75 мм

Габарити монтажу головного пристрою (Ш × В × Г)

: 178 × 100 × 75 мм (без короба)

Маса

: DMX129DAB: 1,3 кг

DMX129BT: 1,2 кг

(включаючи короб і декоративну панель)

Авторські права

- Текстовий символ Bluetooth® і логотипи є зареєстрованими товарними знаками, що належать Bluetooth SIG, Inc.; і будь-яке використання таких символів компанією JVCKENWOOD Corporation здійснюється на підставі отриманої ліцензії. Інші товарні знаки та торгові марки належать відповідним власникам.
- Use of the Made for Apple badge means that an accessory has been designed to connect specifically to the Apple product(s) identified in the badge, and has been certified by the developer to meet Apple performance standards. Apple is not responsible for the operation of this device or its compliance with safety and regulatory standards. Please note that the use of this accessory with an Apple product may affect wireless performance.
- Apple, iPhone and Lightning are trademarks of Apple Inc., registered in the U.S. and other countries.
- Android is a trademark of Google LLC.
- Microsoft and Windows Media are either registered trademarks or trademarks of Microsoft Corporation in the United States and/or other countries.
- THIS PRODUCT IS LICENSED UNDER THE MPEG-4 VISUAL PATENT PORTFOLIO LICENSE FOR THE PERSONAL AND NON-COMMERCIAL USE OF A CONSUMER FOR (i) ENCODING VIDEO IN COMPLIANCE WITH THE MPEG-4 VISUAL STANDARD ("MPEG-4 VIDEO") AND/OR (ii) DECODING MPEG-4 VIDEO THAT WAS ENCODED BY A CONSUMER ENGAGED IN A PERSONAL AND NON-COMMERCIAL ACTIVITY AND/OR WAS OBTAINED FROM A VIDEO PROVIDER LICENSED BY MPEG LA TO PROVIDE MPEG-4 VIDEO. NO LICENSE IS GRANTED OR SHALL BE IMPLIED FOR ANY OTHER USE. ADDITIONAL INFORMATION INCLUDING THAT RELATING TO PROMOTIONAL, INTERNAL AND COMMERCIAL USES AND LICENSING MAY BE OBTAINED FROM MPEG LA, LLC. SEE [HTTP://WWW.MPEGLA.COM](http://www.mpegla.com).
- THIS PRODUCT IS LICENSED UNDER THE AVC PATENT PORTFOLIO LICENSE FOR THE PERSONAL USE OF A CONSUMER OR OTHER USES IN WHICH IT DOES NOT RECEIVE REMUNERATION TO (i) ENCODE VIDEO IN COMPLIANCE WITH THE AVC STANDARD ("AVC VIDEO") AND/OR (ii) DECODE AVC VIDEO THAT WAS ENCODED BY A CONSUMER ENGAGED IN A PERSONAL ACTIVITY AND/OR WAS OBTAINED FROM A VIDEO PROVIDER LICENSED TO PROVIDE AVC VIDEO. NO LICENSE IS GRANTED OR SHALL BE IMPLIED FOR ANY OTHER USE. ADDITIONAL INFORMATION MAY BE OBTAINED FROM MPEG LA, L.L.C. SEE [HTTP://WWW.MPEGLA.COM](http://www.mpegla.com)
- libFLAC
Copyright (C) 2000-2009 Josh Coalson
Copyright (C) 2011-2013 Xiph.Org Foundation
 - Redistribution and use in source and binary forms, with or without modification, are permitted provided that the following conditions are met:
 - Redistributions of source code must retain the above copyright notice, this list of conditions and the

following disclaimer.

- Redistributions in binary form must reproduce the above copyright notice, this list of conditions and the following disclaimer in the documentation and/or other materials provided with the distribution.
- Neither the name of the Xiph.org Foundation nor the names of its contributors may be used to endorse or promote products derived from this software without specific prior written permission.
- THIS SOFTWARE IS PROVIDED BY THE COPYRIGHT HOLDERS AND CONTRIBUTORS "AS IS" AND ANY EXPRESS OR IMPLIED WARRANTIES, INCLUDING, BUT NOT LIMITED TO, THE IMPLIED WARRANTIES OF MERCHANTABILITY AND FITNESS FOR A PARTICULAR PURPOSE ARE DISCLAIMED. IN NO EVENT SHALL THE FOUNDATION OR CONTRIBUTORS BE LIABLE FOR ANY DIRECT, INDIRECT, INCIDENTAL, SPECIAL, EXEMPLARY, OR CONSEQUENTIAL DAMAGES (INCLUDING, BUT NOT LIMITED TO, PROCUREMENT OF SUBSTITUTE GOODS OR SERVICES; LOSS OF USE, DATA, OR PROFITS; OR BUSINESS INTERRUPTION) HOWEVER CAUSED AND ON ANY THEORY OF LIABILITY, WHETHER IN CONTRACT, STRICT LIABILITY, OR TORT (INCLUDING NEGLIGENCE OR OTHERWISE) ARISING IN ANY WAY OUT OF THE USE OF THIS SOFTWARE, EVEN IF ADVISED OF THE POSSIBILITY OF SUCH DAMAGE.
- libogg
Copyright (c) 2002, Xiph.org Foundation
Redistribution and use in source and binary forms, with or without modification, are permitted provided that the following conditions are met:
 - Redistributions of source code must retain the above copyright notice, this list of conditions and the following disclaimer.
 - Redistributions in binary form must reproduce the above copyright notice, this list of conditions and the following disclaimer in the documentation and/or other materials provided with the distribution.
 - Neither the name of the Xiph.org Foundation nor the names of its contributors may be used to endorse or promote products derived from this software without specific prior written permission.
- THIS SOFTWARE IS PROVIDED BY THE COPYRIGHT HOLDERS AND CONTRIBUTORS "AS IS" AND ANY EXPRESS OR IMPLIED WARRANTIES, INCLUDING, BUT NOT LIMITED TO, THE IMPLIED WARRANTIES OF MERCHANTABILITY AND FITNESS FOR A PARTICULAR PURPOSE ARE DISCLAIMED. IN NO EVENT SHALL THE FOUNDATION OR CONTRIBUTORS BE LIABLE FOR ANY DIRECT, INDIRECT, INCIDENTAL, SPECIAL, EXEMPLARY, OR CONSEQUENTIAL DAMAGES (INCLUDING, BUT NOT LIMITED TO, PROCUREMENT OF SUBSTITUTE GOODS OR SERVICES; LOSS OF USE, DATA, OR PROFITS; OR BUSINESS INTERRUPTION) HOWEVER CAUSED AND ON ANY THEORY OF LIABILITY, WHETHER IN CONTRACT, STRICT LIABILITY, OR TORT (INCLUDING NEGLIGENCE OR OTHERWISE) ARISING IN ANY WAY OUT OF THE USE OF THIS SOFTWARE, EVEN IF ADVISED OF THE POSSIBILITY OF SUCH DAMAGE.

Інформація про пристрій

Інформація щодо утилізації старого електричного та електронного обладнання й батарей (стосується країн ЄС, що прийняли системи роздільного збору сміття)

Вироби та батареї з маркуванням даним символом (перекреслений сміттєвий контейнер на колесах) не можуть бути викинутими у якості побутового сміття.

Старе електричне й електронне обладнання та батареї потрібно утилізувати в спеціалізованих пунктах, призначених для переробки цих виробів та їхніх побічних продуктів.

Для отримання більш детальної інформації про місцезнаходження найближчого підприємства з утилізації зверніться до місцевих органів влади. Належна утилізація та переробка відходів сприяє економії ресурсів та запобігає негативному впливу на здоров'я людей та стан навколишнього середовища.

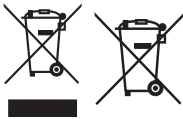

For Israel

מידע בדבר השלכה לאשפה של ציוד חשמלי ואלקטרוני ישן וכן סוללות (רלוונטי למדינות

שמשתמשות במערכת איסוף אשפה מופרדת).

לא ניתן להשליך מוצרים וסוללות עם הסימון (פח אשפה עם X עליו) כאשפה ביתית רגילה.

יש למחזר ציוד חשמלי ואלקטרוני ישן וכן סוללות במתקן

המסוגל לטפל בפריטים כאלה ובתוצרי הלוואי שלהם.

צרו קשר עם הרשות המקומית לקבלת פריטים אודות מתקן

המיחזור הקרוב אליכם. מיחזור והשלכה לאשפה נאותים

יעזרו לשמר משאבים ולמנוע השפעות שליליות על בריאותנו

ועל הסביבה.



UK CA

Declaration of Conformity with regard to the Radio Equipment Regulations 2017 (S.I. 2017/1206)

Declaration of Conformity with regard to the Restriction of the Use of Certain Hazardous Substances in Electrical and Electronic Equipment Regulations 2012 (S.I. 2012/3032)

Manufacturer:

JVCKENWOOD Corporation
3-12, Moriya-cho, Kanagawa-ku, Yokohama-shi, Kanagawa,
221-0022, JAPAN

UK Importer:

JVCKENWOOD U.K. Limited
First Floor, Gleneagles, the Belfry, Colonial Way, Watford,
Hertfordshire WD24 4WH, UNITED KINGDOM

Hereby, JVCKENWOOD declares that the radio equipment "DMX129DAB"/"DMX129BT" is in compliance with the relevant statutory requirements. The full text of the declaration of conformity is available at the following internet address: <https://www.kenwood.com/euukdoc/>

CE

**Для європейського ринку збуту
Декларація відповідності вимогам Директиви
RE 2014/53/ЄС**

**Декларація відповідності вимогам Директиви
щодо обмеження вмісту шкідливих речовин
2011/65/ЄС**

Виробник:

JVCKENWOOD Corporation
3-12, Moriyacho, Kanagawa-ku, Yokohama-shi, Kanagawa
221-0022, JAPAN

Представники ЄС:

JVCKENWOOD Europe B.V.
Remdementsweg 20 B-9, 3641 SL Mijdrecht, THE
NETHERLANDS

Информация про пристрѝй

English

Hereby, JVCENWOOD declares that the radio equipment "DMX129DAB"/"DMX129BT" is in compliance with Directive 2014/53/EU. The full text of the EU declaration of conformity is available at the following internet address:

Fransis

Par la présente, JVCENWOOD déclare que l'équipement radio "DMX129DAB"/"DMX129BT" est conforme à la directive 2014/53/UE. L'intégralité de la déclaration de conformité UE est disponible à l'adresse Internet suivante :

Deuts

Hiermit erkläre JVCENWOOD, dass das Funkgerät "DMX129DAB"/"DMX129BT" der Richtlinie 2014/53/EU entspricht. Der volle Text der EU-Konformitätserklärung steht unter der folgenden Internetadresse zur Verfügung:

Nederlands

Hierbij verklaart JVCENWOOD dat de radioapparatuur "DMX129DAB"/"DMX129BT" in overeenstemming is met Richtlijn 2014/53/EU. De volledige tekst van de EU-verklaring van overeenstemming is te vinden op het volgende internetadres:

Italiano

Con la presente, JVCENWOOD dichiara che l'apparecchio radio "DMX129DAB"/"DMX129BT" è conforme alla Direttiva 2014/53/UE. Il testo integrale della dichiarazione di conformità UE è disponibile al seguente indirizzo internet:

Español

Por la presente, JVCENWOOD declara que el equipo de radio "DMX129DAB"/"DMX129BT" cumple la Directiva 2014/53/UE. El texto completo de la declaración de conformidad con la UE está disponible en la siguiente dirección de internet:

Portugués

Deste modo, a JVCENWOOD declara que o equipamento de rádio "DMX129DAB"/"DMX129BT" está em conformidade com a Diretiva 2014/53/UE. O texto integral da declaração de conformidade da UE está disponível no seguinte endereço de internet:

Polska

Niniejszym, JVCENWOOD deklaruje, że sprzęt radiowy "DMX129DAB"/"DMX129BT" jest zgodny z dyrektywą 2014/53/UE. Pełny tekst deklaracji zgodności EU jest dostępny pod adresem:

Český

Společnost JVCENWOOD tímto prohlašuje, že rádiové zařízení "DMX129DAB"/"DMX129BT" splňuje podmínky směrnice 2014/53/EU. Plný text EU prohlášení o shodě je dostupný na následující internetové adrese:

Magyar

JVCENWOOD ezennel kijelenti, hogy a "DMX129DAB"/"DMX129BT" rádióberendezés megfelel a 2014/53/EU irányelvnek. Az EU konformitási nyilatkozat teljes szövege az alábbi weboldalon érhető el:

Hrvatski

JVCENWOOD ovim izjavljuje da je radio oprema "DMX129DAB"/"DMX129BT" u skladu s Direktivom 2014/53/EU. Čjeloviti tekst deklaracije Europske unije o usklađenosti dostupan je na sljedećoj internet adresi:

Svenska

Härmed försäkras JVCENWOOD att radioutrustningen "DMX129DAB"/"DMX129BT" är i enlighet med direktiv 2014/53 /EU. Den fullständiga texten av EU-försäkran om överensstämmelse finns på följande Internetadress:

Suomi

JVCENWOOD julistaa täten, että radiolaitte "DMX129DAB"/"DMX129BT" on direktiivin 2014/53/EU mukainen. EU-vaatimusten mukaisuusvakuutus löytyy kokonaisuudessaan seuraavasta internet-osoitteesta:

Slovensko

S tem JVCENWOOD izjavlja, da je radijska oprema "DMX129DAB"/"DMX129BT" v skladu z Direktivo 2014/53/EU. Celotno besedilo direktive EU o skladnosti je dostopno na tem spletnem naslovu:

Slovensky

Spoločnosť JVCENWOOD týmto vyhlasuje, že rádiové zariadenie "DMX129DAB"/"DMX129BT" vyhovuje smernici 2014/53/EU. Celý text EÚ vyhlásenia o zhode nájdete na nasledovnej internetovej adrese:

Dansk

Herved erklærer JVCENWOOD, at radioudstyret "DMX129DAB"/"DMX129BT" er i overensstemmelse med Direktiv 2014/53/EU. EU-overensstemmelseserklæringens fulde ordlyd er tilgængelig på følgende internetadresser:

Norsk

JVCENWOOD erklærer herved at radioustyret "DMX129DAB"/"DMX129BT" er i samsvar med Direktiv 2014/53/EU. Den fullstendige teksten til EU-konformitetserklæringen er tilgjengelig på følgende internetadresse:

Ελληνικά

Με το παρόν, η JVCENWOOD δηλώνει ότι ο ραδιοεξοπλισμός "DMX129DAB"/"DMX129BT" συμμορφώνεται με την Οδηγία 2014/53/ΕΕ. Το πλήρες κείμενο της δήλωσης συμμόρφωσης της ΕΕ είναι διαθέσιμο στην ακόλουθη διεύθυνση στο διαδίκτυο:

Eesti

Käesolevaga JVCENWOOD kinnitab, et "DMX129DAB"/"DMX129BT" raadiovarustus on vastavuses direktiiviga 2014/53/EL. ELi vastavusdeklaratsiooni terviktekst on kättesaadav järgmisel internetiaadressil:

Latviešu

JVCENWOOD ar šo deklarē, ka radio aparatūra "DMX129DAB"/"DMX129BT" atbilst direktīvas 2014/53/ES prasībām. Pilns ES atbilstības deklarācijas teksts ir pieejams šādā tīmekļa adresē:

Lietuviškai

Šiuo JVCENWOOD pažymi, kad radijo įranga "DMX129DAB"/"DMX129BT" atitinka 2014/53/EB direktyvos reikalavimus. Visą EB direktyvos atitikties deklaracijos tekstą galite rasti šiuo internetiniu adresu:

Malti

B'dan, JVCENWOOD jiddikjara li t-tagħmir tar-radju "DMX129DAB"/"DMX129BT" huwa konformi mad-Direttiva 2014/53/UE. It-test kollu tad-dikjarazzjoni ta' konformità huwa disponibbli fl-indirizz intranet li ġej:

Українська

Таким чином, компанія JVCENWOOD заявляє, що радіообладнання "DMX129DAB"/"DMX129BT" відповідає Директиві 2014/53/ЄУ. Повний текст декларації про відповідність ЄС можна знайти в Інтернеті за такою адресою:

Türkçe

Burada, JVCENWOOD "DMX129DAB"/"DMX129BT" radyo ekipmanının 2014/53/AB Direktifine uygun olduğunu bildirir. AB uyumluluk deklarasyonunun tam metni aşağıdaki internet adresinde mevcuttur.

Русский

JVCENWOOD настоящим заявляет, что радиооборудование "DMX129DAB"/"DMX129BT" соответствует Директиве 2014/53/ЕU. Полный текст декларации соответствия ЕС доступен по следующему адресу в сети Интернет:

Limba română

Prin prezenta, JVCENWOOD declară că echipamentul radio "DMX129DAB"/"DMX129BT" este în conformitate cu Directiva 2014/53/UE. Textul integral al declarației de conformitate UE este disponibil la următoarea adresă de internet:

Български език

С настоящото JVCENWOOD декларира, че радиооборудването на "DMX129DAB"/"DMX129BT" е в съответствие с директива 2014/53/ЕС. Пълният текст на ЕС декларацията за съответствие е достъпен на следния интернет адрес:

KENWOOD